



DZIĘKUJEMY ZA ZAKUP PRODUKTU WHIRLPOOL.

W celu uzyskania kompleksowej pomocy prosimy zarejestrować urządzenie na stronie www.whirlpool.eu/register

Przed użyciem urządzenia należy uważnie przeczytać instrukcję bezpieczeństwa.



ZESKANUJ KOD QR NA SWOIM URZĄDZENIU W CELU UZYSKANIA BARDZIEJ SZCZEGÓLOWYCH INFORMACJI.

PANEL STEROWANIA

- 1 Wł./Wył. (Reset przy dłuższym przytrzymaniu przycisku)
- 2 Pokrętko programów
- 3 Start/Pauza

Przyciski Opcji*

- 4 Koniec cyklu
- 5 Wysoka temperatura
- 6 Anty-splot (Wyciszenie przy dłuższym przytrzymaniu przycisku)
- 7 Poziom suszenia
- 8 Opóźnienie startu
- 9 Czas suszenia
- 10 Szybkie (Przyc. blok przy dłuższym przytrzymaniu przycisku)
- 11 Delikatne
- 12 FreshCare+

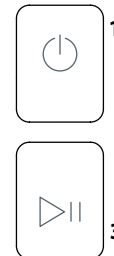
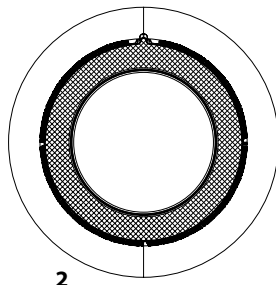

*Uwaga: niektóre modele mogą posiadać dłuższy opis zamiast ikon.

WSKAŹNIKI

Poziom suszenia: Suche do prasowania - Na wieszak - Suche do szafy - Bardzo suche

Etapy cyklu: Suszenie - Chłodzenie - Koniec cyklu

Opróżnić zbiornik wody - **Oczyszczyć filtr włókien** - **Oczyszczyć filtr dolny**

Zapoznać się z częścią rozwiązywanie problemów: **Usterka:** Wezwij serwis

TRANSPORT I PRZENOSZENIE URZĄDZENIA

Nigdy nie podnosić suszarki, przytrzymując ją od góry.

1. Odłączyć zasilanie suszarki.
2. Usunąć całkowicie wodę ze zbiornika wody.
3. Upewnić się, że drzwiczki i zbiornik wody zostały prawidłowo zamknięte.
4. Jeżeli wąż spustowy jest podłączony do kanalizacji, ponownie podłączyć go z tyłu suszarki (patrz Instrukcja Montażu).

PIERWSZE UŻYCIĘ

Upewnić się, że zbiornik na wodę został włożony prawidłowo. Upewnić się, że wąż spustowy z tyłu suszarki jest prawidłowo zamocowany do zbiornika na wodę suszarki lub do domowej instalacji kanalizacyjnej.

Aby zapewnić poprawne działanie suszarki, należy ją zainstalować w pomieszczeniu o temperaturze z zakresu od 5 °C do 35 °C.

Przed rozpoczęciem użytkowania suszarki, należy się upewnić, że znajdowała się ona w położeniu pionowym przez co najmniej 6 godzin.

CODZIENNA EKSPLOATACJA

Właściwe wykonywanie tych czynności zapewni NAJWYŻSZĄ sprawność urządzenia:

- pamiętać, aby opróżnić zbiornik na wodę po każdym cyklu suszenia.

- pamiętać, aby oczyścić filtry po każdym cyklu suszenia.

Patrz część Czyszczenie i konserwacja.

1. Podłączyć wtyczkę suszarki do gniazdka zasilania.
2. Otworzyć drzwiczki i załadować odzież; zawsze czytać wskazówki na metkach odzieży oraz zapoznać się z maksymalnym obciążeniem urządzenia w części dotyczącej programu. Opróżnić kieszenie. Upewnić się, że między drzwiczkami i/lub filtrem drzwiczek nie została pochwycona odzież. Nie ładować odzieży ociekającej wodą. Nie suszyć w suszarce dużych sztuk odzieży oraz o dużej objętości. Aby uzyskać optymalny wynik suszenia, odzież należy wkładać pojedynczo.
3. Zamknąć drzwiczki.
4. Nacisnąć przycisk "Wł./Wył."

5. Wybrać program odpowiedni do rodzaju tkaniny we wkładzie.
6. W razie potrzeby, wybrać opcje.
7. Nacisnąć przycisk "Start/Pauza", aby rozpocząć suszenie.
8. Na koniec cyklu suszenia, zostanie wyemitowany sygnał dźwiękowy. Wskaźnik na panelu sterowania sygnalizuje koniec cyklu. Wyłączyć urządzenie, naciskając przycisk "Wł./Wył.", otworzyć drzwiczki i wyciągnąć natychmiast odzież, aby zapobiec tworzeniu się zagnieceń w praniu.

Jeśli urządzenie nie zostanie wyłączone ręcznie, po około piętnastu minutach od zakończenia cyklu wyłączy się automatycznie, w celu zaoszczędzenia energii. Należy pamiętać, że niektóre programy/opcje działają zgodnie z systemem "Bez zagnieceń". Oznacza to, że przez kilka godzin po zakończeniu cyklu suszenia, bęben obraca się w regularną częstotliwością, aby zapobiec formowaniu się zagnieceń. Należy pamiętać, że niektóre modele wykonują końcową fazę suszenia chłodnego, z tego powodu tkaniny mogą nie być odczuwane jako gorące. W przypadku awarii zasilania, należy nacisnąć przycisk "Start/Pauza", aby uruchomić cykl.

Otwarcie drzwiczek podczas cyklu

Drzwiczki suszarki można otworzyć w dowolnym momencie cyklu, aby sprawdzić postęp i wyjąć ubrania, które są już suche. Ponieważ jednak otwarcie drzwiczek może wydłużyć czas suszenia, zalecane jest utrzymywanie drzwiczek zamkniętych przez cały proces cyklu, aby zaoszczędzić czas i energię. Po zamknięciu drzwiczek należy w ciągu 15 minut nacisnąć przycisk „Start/Pauza”, aby wznowić pracę maszyny.

ETYKIETKI OPISUJĄCE SPOSÓB KONSERWACJI

Należy kontrolować etykiety ubrań, zwłaszcza, gdy są wkładane do suszarki po raz pierwszy. Poniżej podane są najczęściej spotykane symbole:

- Można suszyć w suszarce.
- Nie suszyć w suszarce.
- Suszyć w wysokiej temperaturze.
- Suszyć w niskiej temperaturze.





PROGRAMY

Czas trwania tych programów uzależniony jest od wielkości załadunku, rodzaju tkanin, prędkości wirowania w Państwa pralce oraz innych wybranych opcji. **W modelach z wyświetlaczem czas trwania cykli pokazuje się na panelu sterowania.** Pozostały czas jest stale monitorowany i ulega zmianie podczas cyklu suszenia, pokazując jak najdokładniejsze szacunki. Opcje do użycia - Jeśli wszystkie Twoje prania w cyklach automatycznych są stale mniej lub bardziej suche, niż chcesz, możesz zwiększyć lub zmniejszyć poziom suszenia za pomocą określonej opcji.

 **Eko** **Max załadunek***
Standardowy program dla bawełny przeznaczony do suszenia normalnie wilgotnego prania bawełnianego. Najbardziej efektywny, pod względem zużycia energii, program do suszenia prania bawełnianego. Wartości podane na etykiecie efektywności energetycznej bazują na tym programie.

UWAGA: Aby zapewnić optymalną wydajność energetyczną, cykl ten jest domyślnie ustawiony na poziom „Suche do szafy”. Aby uzyskać wyższy poziom wysuszenia, sugerujemy użycie cyklu Bawełniane.

 **Bawełniane** **Max załadunek***
Cykl odpowiedni do suszenia wszystkich rodzajów bawełny, gotowy do montażu w szafce.

 **Mieszane** **4 kg**
Ten program idealnie nadaje się do łącznego suszenia ubrań z bawełny oraz materiałów syntetycznych.

 **Pościel** **Max załadunek***
Do suszenia pościeli z bawełny.

 **Kołdra**
Do suszenia elementów o dużej objętości, np. jednej kołdry.

 **Koszule** **3 kg**
Ten program przeznaczony jest do koszul z bawełny lub tkanin mieszanych bawełna / materiał syntetyczny.

 **Jeans** **3 kg**
Do suszenia jeansów i odzieży z grubej bawełny, typu denim, np. spodni i kurtek.

 **Łatwe prasowanie**
Ten cykl powoduje odprężenie włókien, ułatwiając prasowanie i składanie. Dostosowany do niedużego wsadu wilgotnych lub suchych tkanin z bawełny lub z mieszanki bawełny. Nie stosować do jeszcze mokrej odzieży.

 **Odświeżanie**
Krótki program odpowiedni do odświeżania tkanin i odzieży, dzięki strumieniowi świeżego powietrza. Nie stosować w przypadku jeszcze wilgotnych ubrań. Można z niego korzystać w przypadku wszystkich rozmiarów załadunku, jednak jest wydajniejszy w przypadku małych załadunków. Cykl trwa około 20 minut.

 **Szybkie 30'** **0.5 kg**
Do suszenia odzieży bawełnianej odwirowanej z wysoką prędkością w pralce.

 **Sportowe** **4 kg**
Do suszenia odzieży sportowej z tkanin syntetycznych lub mieszanej bawełny.

 **Jedwabne** **0.5 kg**
Suszenie delikatnej odzieży jedwabnej.

 **Wełniane** **1 kg**
Do suszenia wełnianych ubrań. Zaleca się przewracanie ubrań na lewą stronę przed suszeniem. Pozostawić do wyschnięcia poza suszarką grubsze brzoje ubrań, jeśli będą jeszcze wilgotne.

 **Delikatne** **2 kg**
Do suszenia tkanin delikatnych wymagających łagodnego traktowania.

 **Syntetyczne** **4 kg**
Do suszenia tkanin wykonanych z włókien syntetycznych.

***MAX ZAŁADUNEK 9 kg (Wsad suchy)**

OPCJE CYKLU

Te przyciski umożliwiają spersonalizowanie wybranego programu zgodnie z osobistymi wymaganiami. Nie wszystkie opcje są dostępne dla wszystkich programów. Niektóre opcje mogą być niekompatybilne z wcześniej ustawionymi; w tym przypadku, użytkownik zostanie powiadomiony za pomocą sygnału dźwiękowego i/lub migających wskaźników. Jeśli dana opcja jest dostępna, wskaźnik opcji będzie się ciągle świecił. Program może zachować niektóre opcje wybrane w poprzednich cyklach suszenia.

 **Poziom suszenia**
Nacisnąć kilkakrotnie odpowiedni przycisk, aby uzyskać inny poziom wilgotności resztkowej prania. Wskaźnik sygnalizuje wybierany poziom.

 **Suche do prasowania:** bardzo delikatne suszenie. Bezpośrednio po zakończeniu cyklu będzie można łatwiej prasować elementy wsadu.

 **Na wieszak:** poziom opracowany dla ubrań delikatnych; Odzież gotowa do powieszenia na wieszaku.

 **Suche do szafy:** odzież jest gotowa do złożenia i ułożenia w szafie.

 **Bardzo suche:** program wykorzystywany w przypadku ubrań, które chcemy założyć po zakończeniu cyklu.

 **Czas suszenia**
Ta opcja umożliwia wybranie czasu trwania suszenia. Nacisnąć kilkakrotnie przycisk, aby ustawić żądany czas suszenia. Wskaźnik na panelu sterowania oznacza wybierany czas.

 **Opóźnienie startu**
Ta opcja pozwala ustawić opóźnienie rozpoczęcia cyklu. Nacisnąć kilkakrotnie przycisk, aby ustawić żądane opóźnienie. Po osiągnięciu maksymalnego możliwego czasu opóźnienia, kolejne wciśnięcie przycisku resetuje opcję. Wskaźnik na panelu sterowania oznacza wybierany czas. Po wciśnięciu przycisku start / pauza: maszyna sygnalizuje czas pozostały do rozpoczęcia cyklu. W przypadku otwarcia drzwiczek, po ich zamknięciu, należy ponownie wcisnąć przycisk start/pauza.

 **Szybkie**
Umożliwia szybsze suszenie.

 **FreshCare+**
W przypadku, gdy po zakończeniu cyklu w bębnie pozostawi się odzież, nastąpi namnażanie bakterii. Ta opcja pomaga zapobiec temu zjawisku, dzięki kontrolowaniu temperatury i delikatnemu obracaniu bębna. Czynność ta jest kontynuowana przez maksymalnie 6 godzin po zakończeniu cyklu. To ustawienie pozostanie w pamięci poprzedniego cyklu. W przypadku użycia tego ustawienia wraz z opcją Opóźnienie startu, operacja zapobiegająca zagnieceniu będzie wykonywana podczas tej fazy poprzez okresowe obracanie bębna.

—O Przyc. blok
Ta opcja sprawia, że nie są dostępne żadne polecenia w maszynie, oprócz przycisku włączony/wyłączony. Po włączeniu maszyny:

- aby aktywować opcje należy przycisnąć i przytrzymać przycisk sino do momentu aż na maszynie wyświetli się że opcja została aktywowana.
 - aby dezaktywować należy przycisnąć i przytrzymać przycisk sino do momentu aż na maszynie wyświetli się że opcja została dezaktywowana.
- Jeśli ta opcja zostanie wybrana w poprzednim cyklu suszenia, pozostanie zapisana w pamięci urządzenia.

 **Koniec cyklu**
Ta opcja uruchamia wydłużony sygnał dźwiękowy po zakończeniu cyklu. Należy ją uruchomić, jeśli nie ma się pewności, że usłyszymy normalny dźwięk informujący o zakończeniu cyklu. Jeśli ta opcja zostanie wybrana w poprzednim cyklu suszenia, pozostanie zapisana w pamięci urządzenia.

 **Wyciszenie**
Ta opcja umożliwia wyłączenie sygnałów dźwiękowych panelu sterowania. Alarmy nieprawidłowej pracy pozostają aktywne.

- aby aktywować opcje należy przycisnąć i przytrzymać przycisk sino do momentu aż na maszynie wyświetli się że opcja została aktywowana.
- aby dezaktywować należy przycisnąć i przytrzymać przycisk

sino do momentu aż na maszynie wyświetli się że opcja została dezaktywowana.

Wysoka temperatura

Poprawia sprawność suszenia. Opcja odpowiednia w przypadku suszenia grubych ubrań. Używana w cyklach z czasem suszenia.

Anty-splot

Ta opcja powoduje modyfikację ruchów bębna w taki sposób że interferencja ubrań zmniejsza ich plątanie i wzajemne zawiązywanie się. Najlepiej używać jej przy małym wsadzie.

Delikatne

Umożliwia łagodniejsze traktowanie prania poprzez obniżenie temperatury suszenia.

CZYSZCZENIE I KONSERWACJA

OSTRZEŻENIE: odłączyć suszarkę od zasilania podczas wykonywania czynności oczyszczania i konserwacji.

Opróżnianie zbiornika wody po każdym cyklu (patrz rysunek A).

Wyjąć zbiornik z suszarki i opróżnić go do umywalki lub innego odpowiedniego odpływu, a następnie ponownie prawidłowo go umieścić. Nie korzystać z suszarki, jeśli wcześniej pojemnik nie znajdzie się na swoim miejscu.

Czyszczenie filtra włókien po każdym cyklu (patrz rysunek B).

Wyjąć filtr i oczyścić go, usuwając ewentualne pozostałości włókien z powierzchni filtra, płuczając go pod bieżącą wodą lub oczyszczając odkurzaczem. Aby zapewnić optymalne działanie, wszystkie filtry należy osuszyć przed włożeniem ich z powrotem. **Nie korzystać z suszarki, jeśli wcześniej filtr nie znajdzie się na swoim miejscu.**

Jak wyjąć filtr włókien:

1. Otworzyć drzwiczki i pociągnąć filtr do góry.
2. Otworzyć filtr i oczyścić z włókien wszystkie jego części. Prawidłowo umieścić go w na swoim miejscu. Upewnić się, że filtr został włożony równo z uszczelką suszarki.

Czyszczenie filtra dolnego po włączeniu się odnośnego wskaźnika (patrz rysunek C).

Wyjąć filtr i oczyścić go, usuwając ewentualne pozostałości włókien z powierzchni filtra, płuczając go pod bieżącą wodą lub oczyszczając odkurzaczem. Zaleca się jednak czyszczenie tego filtra po każdym cyklu, aby zoptymalizować suszenie. **Nie korzystać z suszarki, jeśli wcześniej filtr nie znajdzie się na swoim miejscu.**

Jak wyjąć filtr dolny:

- C1. Otworzyć dolną pokrywę; chwycić za uchwyt i wyciągnąć filtr.
- C2. Otworzyć tylną ściankę filtra i usunąć ewentualne włókna z wewnętrznej powierzchni siatki.
- C3/C4. Co miesiąc sprawdzać komorę filtra dolnego. W przypadku zauważenia resztek kłaczek zgromadzonych na metalowych lamelach, należy je usunąć za pomocą odkurzacza,

OPIS PRODUKTU

1. Zbiornik na wodę
2. Wlot powietrza
3. Filtr dolny
4. Filtr włókien

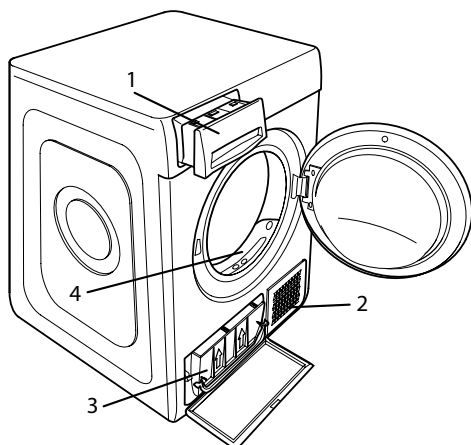

używając dyszy ze szczotką.

Kluczowe jest wykonywanie ruchów pionowych, można zniszczyć podzespół, jeśli spróbuje się go wyczyścić w kierunku poziomym. Unikać bezpośredniego kontaktu dłoni z lamelkami - ryzyko skaleczenia.

C5. Zamknąć tylną stronę filtra i umieścić go z powrotem, sprawdzając, czy jest idealnie osadzony w swoim miejscu, a następnie opuścić uchwyt filtra.

C6. Zamknąć dolną pokrywę.

Upewnić się, że pokrywa kondensatora jest wolna.

Filtry to zasadnicze komponenty suszenia. Ich zadaniem jest gromadzenie kłaczek włókien, które powstają podczas suszenia. Jeśli filtry ulegną zapchaniu, przepływ powietrza w suszarce ulegnie znaczącemu zmniejszeniu: czas suszenia wydłuży się, nastąpi większe zużycie energii oraz może dojść do uszkodzenia suszarki. Jeśli powyższe czynności nie będą wykonywane w prawidłowy sposób, suszarka może się nie uruchomić.

UWAGA: Po oczyszczeniu filtrów odpowiedni wskaźnik pozostaje włączony; jest to normalne, zniknie po rozpoczęciu nowego cyklu suszenia.

Oczyszczanie suszarki bębnowej

- Zewnętrzne części metalowe, plastikowe oraz gumowe można oczyścić za pomocą wilgotnej szmatki.
- Regularnie (co 6 miesięcy) czyścić przednią kratkę wlotu powietrza za pomocą odkurzacza, aby usunąć włókna, kłaczki lub osad z kurzu. Oprócz tego, raz na jakiś czas usuwać wszelkie włókna w strefie filtrów za pomocą odkurzacza.
- Nie używać rozpuszczalników lub środków ściernych.

| Zużycie energii | | | |
|-------------------------------|-----|------|-------|
| Tryb wyłączenia (Po) - Watts | | 0.42 | |
| Tryb czuwania (PI) - Watts | | 2.00 | |
| Program | kg | kWh | Minut |
| Eko* <input type="checkbox"/> | 9 | 2.13 | 211 |
| Eko <input type="checkbox"/> | 4.5 | 1.19 | 131 |
| Syntetyczne | 4 | 0.73 | 95 |

*Program referencyjny do określenia etykiety efektywności energetycznej, że jest on odpowiedni do suszenia tkanin bawełnianych o normalnym poziomie wilgotności oraz że jest on najbardziej oszczędnym programem pod względem zużycia energii w przypadku suszenia tkanin bawełnianych. (Konfiguracja standardowa/predefiniowana wstępna).

System z Pompą Ciepła

Pompa ciepła zawiera gazy cieplarniane znajdujące się w hermetycznie zamkniętej jednostce. Ta hermetyczna jednostka zawiera 0.18 kg gazu R134a. GWP = 604 (1 t CO₂).

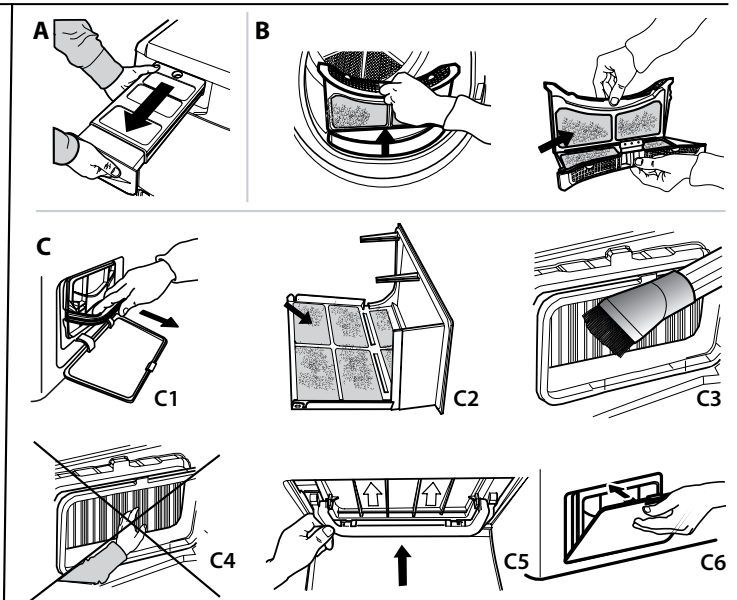

W przypadku nieprawidłowej pracy, przed skontaktowaniem się z serwisem obsługi, należy sprawdzić poniższą tabelę. Bardzo często nieprawidłowości nie są poważne i można je rozwiązać w kilka minut.

| Nieprawidłowość | Możliwa przyczyna | Rozwiązanie |
|--|--|--|
| Czas suszenia jest bardzo długi. | Nie została wykonana odpowiednia konserwacja. | Zapoznać się z częścią Czyszczenie i konserwacja i wykonać opisane tym czynności. |
| | Ubrania są zbyt mokre. | Wykonać cykl prania, ustawiając wyższe obroty wirowania, aby usunąć jak największą ilość wody. |
| | Temperatura pomieszczenia. | Czas suszenia może być dłuższy, gdy wartość temperatury pomieszczenia nie mieści się w zakresie 14–30 °C. |
| | Ustawiony program, czas i/lub poziom wysuszenia nie są dostosowane do rodzaju lub ilości załadunku umieszczonego w suszarce. | Zapoznać się z częścią Programy i opcje, aby znaleźć program i opcje najlepiej dostosowane do rodzaju załadunku. |
| | Suszarka mogła zostać przeładowana. | Zapoznać się z częścią Programy, aby sprawdzić maksymalny załadunek dla każdego programu. |
| Suszarka się nie włącza. | Przycisk Wł./Wył. nie został wciśnięty. | Nacisnąć przycisk Wł./Wył. |
| | Wtyczka nie jest włączona do gniazda. | Włożyć wtyczkę do gniazda zasilania. |
| | Usterka gniazda zasilania. | Spróbować podłączyć inne urządzenie do tego samego gniazda. Nie używać urządzeń elektrycznych, służących do podłączania do gniazda, np. przejściówek lub przedłużaczy. |
| | Doszło do przerwania dostawy prądu. | Poczekać, aż zostanie przywrócone zasilanie i, w razie potrzeby, ponownie włączyć bezpiecznik. |
| Suszarka nie rozpoczyna pracy. | Drzwiczki nie zostały prawidłowo zamknięte. | Zamknąć drzwiczki. |
| | Wprowadzono opóźnienie rozpoczęcia cyklu. | W urządzeniach posiadających tę funkcję: odczekać do końca ustawionego opóźnienia lub wyłączyć suszarkę w celu jej zresetowania. Zapoznać się z częścią Opcje. |
| | Nie został wciśnięty przycisk Start/Pauza w celu uruchomienia programu. | Wcisnąć przycisk Start/Pauza. |
| | W urządzeniach posiadających funkcję blokady przycisków, uruchomiono tę blokadę. | Patrz część Opcje cyklu. W przypadku wybrania Blok. Przyc., wyłączyć tę opcję. Wyłączenie urządzenia nie powoduje dezaktywacji tej opcji. |
| Odzież jest mokra po zakończeniu cyklu. | Mały załadunek. | Program automatyczny nie wykrył wymaganej końcowej wilgotności i suszarka zakończy program i się zatrzyma. Jeżeli to nastąpi, wybrać dodatkowy krótki czas suszenia lub wybrać opcję extra suche, jeżeli jest dostępna. |
| | Duże prania lub cięższe tkaniny. | Poziomy suszenia można modyfikować, aby uzyskać żądaną suchość. Opcja „Bardzo suche” jest zalecana do odzieży gotowej do noszenia. |
| | Cykl suszenia został wstrzymany, a następnie nie został ponownie włączony w ciągu 15 minut, co spowodowało wyłączenie maszyny. | Należy jeszcze raz ustawić cykl suszenia i uruchomić go ponownie. |
| | Mogła wystąpić awaria zasilania, która spowodowała wyłączenie maszyny. | Należy jeszcze raz ustawić cykl suszenia i uruchomić go ponownie. |
| Wskaźniki są włączone lub migają | | |
| Zbiornik wody | Zbiornik wody jest pełny. | Opróżnić zbiornik wody. Zapoznać się z częścią Czyszczenie i Konserwacja. |
| Filtr włókien | Nieprawidłowość w przepływie powietrza niezbędnym do pracy urządzenia. | Oczyścić filtr włókien i sprawdzić, czy pokrywa kondensatora jest wolna. Jeśli powyższe czynności nie będą wykonywane w prawidłowy sposób, suszarka może ulec uszkodzeniu. Zapoznać się z częścią Czyszczenie i Konserwacja. |
| Filtr dolny* | Filtr dolny należy wyczyścić. | Wyczyścić filtr dolny. Zapoznać się z częścią Czyszczenie i Konserwacja. |
| Pojawienie się symbolu klucza płaskiego oznacza nieprawidłowość. | Czujniki maszyny wykryły nieprawidłowość. | Wyłączyć suszarkę i odłączyć ją od sieci elektrycznej. Otworzyć niezwłocznie drzwiczki i wyciągnąć pranie, aby ciepło mogło zostać rozproszone. Odczekać ok. 15 minut. Ponownie podłączyć suszarkę do sieci elektrycznej, załadować pranie i ponownie uruchomić cykl suszenia. Jeśli problem nie ustępuje, skontaktować się z Serwisem i podać kod błędu w formie liter i liczb, które pojawiły się na wyświetlaczu. Na przykład F3 i E2. |

*Uwaga: niektóre modele posiadają funkcję samoczyszczenia; Nie posiadają filtra dolnego. Należy zapoznać się z częścią Czyszczenie i Konserwacja.

Zasady, standardową dokumentację, zamówienia części zamiennych oraz dodatkowe informacje o produkcie można znaleźć:

- Korzystanie z kodu QR w urządzeniu
- Odwiedzając naszą stronę docs.whirlpool.eu i parts-selfservice.whirlpool.com
- Ewentualnie można **skontaktować się z naszą obsługą posprzedażową** (patrz numer telefonu w książeczce gwarancyjnej). Kontaktując się z naszą obsługą posprzedażową, należy podać kody zamieszczone na tabliczce identyfikacyjnej produktu.

