

PL

# gorenje

**SZCZEGÓŁOWA  
INSTRUKCJA  
OBŚŁUGI PIONOWEJ  
CHŁODZIARKO  
ZAMRAŻARKI**



Dziękujemy Państwu za zaufanie, jakim obdarzyliście nas Państwo nabywając nasze urządzenie, które zostało zaprojektowane, by uprościć Państwu życie. Aby ułatwić Państwu korzystanie z produktu, przekazujemy szczegółową instrukcję obsługi oraz na oddzielnej kartce instrukcję instalacji. Instrukcja powinna pozwolić Państwu na możliwie jak najszybsze zapoznanie się z nowym urządzeniem.

Życzymy Państwu dużo przyjemności w czasie jego używania.

### **Urządzenie jest przeznaczone wyłącznie do użytku domowego.**

**Chłodziarka** jest przeznaczona do przechowywania świeżej żywności w temperaturach powyżej 0°C.

**Zamrażarka** jest przeznaczona do zamrażania świeżej żywności i długotrwałego przechowywania zamrożonej żywności (do jednego roku, w zależności od rodzaju żywności).

Proszę odwiedzić naszą stronę internetową, gdzie po wpisaniu podanego na tabliczce znamionowej lub w karcie gwarancyjnej numeru modelu swojego urządzenia można znaleźć szczegółowy opis swojego urządzenia, wskazówki na temat jego używania, informacje dotyczące wykrywania i usuwania usterek, informacje dotyczące serwisowania urządzenia, instrukcje obsługi, itp.



<http://www.gorenje.com>



Ważne ostrzeżenie dotyczące bezpieczeństwa

# SPIS TREŚCI

---

<b>4 WAŻNE UWAGI I ŚRODKI OSTROŻNOŚCI</b> .....	<b>WPROWADZENIE</b>
4 Bezpieczeństwo i ostrzeżenia	
<b>13 USTAWIENIE NOWEGO URZĄDZENIA</b> .....	<b>OPIS URZĄDZENIA</b>
<b>16 OPIS URZĄDZENIA</b> .....	
<b>17 PANEL STERUJĄCY I STEROWANIE URZĄDZENIEM</b> .....	
<b>20 SPOSÓB UŻYTKOWANIA URZĄDZENIA</b>	
<b>26 ZALECENIA</b> .....	<b>ROZMRAŻANIE I CZYSZCZENIE URZĄDZENIA</b>
<b>28 CZYSZCZENIE I PIELĘGNACJA URZĄDZENIA</b>	
<b>31 USUWANIE ZAKŁÓCEŃ</b> .....	<b>RÓŻNE</b>
<b>35 USUWANIE ZUŻYTEGO URZĄDZENIA</b>	

# WAŻNE UWAGI I ŚRODKI OSTROŻNOŚCI

---



## BEZPIECZEŃSTWO I OSTRZEŻENIA

Dla Państwa bezpieczeństwa i w celu prawidłowego użytkowania, przed montażem i pierwszym użyciem tego urządzenia należy uważnie zapoznać się z niniejszą instrukcją obsługi, wraz ze wskazówkami i ostrzeżeniami. Aby uniknąć niepotrzebnych błędów i nieszczęśliwych wypadków, należy zadbać, aby wszystkie osoby, które będą użytkowały urządzenie, zostały dokładnie pouczone o jego działaniu i bezpiecznym użytkowaniu. Niniejszą instrukcję obsługi należy zachować i zadbać, aby załączona została do urządzenia, jeśli zostanie ono przemieszczone lub sprzedane, aby wszyscy użytkownicy urządzenia w okresie jego eksploatacji byli odpowiednio pouczeni o jego działaniu i bezpiecznym użytkowaniu.

Ze względu na bezpieczeństwo osób i mienia należy stosować się do ostrzeżeń, zawartych w instrukcji obsługi, ponieważ producent nie odpowiada za szkody, powstałe na skutek niestosowania się do zaleceń instrukcji.

### **Bezpieczeństwo dzieci oraz osób o obniżonych możliwościach**

Zgodnie z normą EN

Dzieci w wieku 8 lat oraz starsze, a także osoby o zmniejszonych możliwościach fizycznych, umysłowych czy emocjonalnych lub bez odpowiedniej wiedzy i doświadczenia, mogą użytkować niniejsze urządzenie, znajdując się pod odpowiednią opieką lub jeżeli otrzymały odpowiednie wskazówki, dotyczące

bezpiecznego użytkowania urządzenia i jeżeli rozumieją niebezpieczeństwo, związane z jego użytkowaniem. Dzieci nie powinny bawić się urządzeniem. Dzieci nie powinny czyścić urządzenia ani wykonywać prac, związanych z jego konserwacją, pozostając bez odpowiedniej opieki. Dzieci w wieku od 3 do 8 lat mogą zarówno wkładać jak i wyjmować żywność z chłodziarki.

Zgodnie z normą IEC

Urządzenie nie jest przeznaczone do użytkowania przez osoby (włączając w to dzieci) o zmniejszonych możliwościach fizycznych, ruchowych czy umysłowych lub bez odpowiedniej wiedzy i doświadczenia, chyba że użytkują one urządzenie, będąc pod odpowiednim nadzorem i zgodnie ze wskazówkami osób, odpowiedzialnych za ich bezpieczeństwo.

- Całe opakowanie należy przechowywać w miejscu niedostępnym dla dzieci, ponieważ istnieje niebezpieczeństwo zaduszenia.
- Decydując się na usunięcie urządzenia po jego wyeksploatowaniu, wtyczkę należy wyjąć z gniazdka, odciąć przewód przyłączeniowy (tuż przy urządzeniu) oraz zdemontować drzwiczki, zapobiegając w ten sposób możliwości porażenia prądem oraz temu, aby dzieci, bawiąc się urządzeniem, zatrzasnęły się w nim.
- Jeżeli niniejsze urządzenie, posiadające magnetyczne uszczelki drzwiowe, ma zastąpić stare urządzenie, posiadające mechanizm sprężynowy (zatrask) na drzwiczkach lub pokrywie, mechanizm ten należy zniszczyć przed usunięciem zużytego urządzenia. Dzięki temu uniemożliwi się sytuację, aby urządzenie stało się śmiertelną pułapką dla dzieci.



## Ogólne bezpieczeństwo

- OSTRZEŻENIE – urządzenie przeznaczone jest do użytkowania w gospodarstwie domowym i podobnym otoczeniu, takim jak:
  - kuchni dla pracowników sklepów i w innych środowiskach pracy,
  - rodzinne gospodarstwa agroturystyczne i jednostki noclegowe dla gości w hotelach, motelach i innych obiektach noclegowych,
  - obiekty, oferujące nocleg ze śniadaniem,
  - firmy cateringowe i inne jednostki tego typu, niebędące jednostkami sprzedaży detalicznej.
- OSTRZEŻENIE – W urządzeniu nie należy przechowywać środków wybuchowych, takich jak opakowania zawierające rozpylacze aerozolowe z łatwopalanym gazem wytłoczeniowym.
- OSTRZEŻENIE – Uszkodzony przewód przyłączeniowy może wymienić jedynie producent lub upoważniony pracownik serwisu czy też inna odpowiednia wyszkolona osoba, ponieważ tego rodzaju ingerencja może być niebezpieczna.
- OSTRZEŻENIE – Zadbać należy, aby szczeliny bądź otwory wentylacyjne na obudowie urządzenia lub elementu kuchennego, w którym urządzenie zostało zabudowane, nie zostały niczym zasłonięte.
- OSTRZEŻENIE – Nie należy używać urządzeń mechanicznych lub innych środków przyspieszających rozmrażanie, za wyjątkiem zalecanych przez producenta.
- OSTRZEŻENIE – Uważać należy, aby nie uszkodzić obiegu czynnika chłodzącego.
- OSTRZEŻENIE – Nie należy używać urządzeń elektrycznych w przestrzeni wewnątrz chłodziarki bądź

zamrażalnika, przeznaczonych do przechowywania żywności, chyba że chodzi o urządzenia, zalecane przez producenta.

- OSTRZEŻENIE – Czynniki chłodzący oraz gaz izolujący są łatwopalne. Usuwając wystłużone urządzenie, należy go oddać do upoważnionego do tego centrum zbiórki odpadów. Urządzenia nie należy wystawiać na działanie ognia.
- OSTRZEŻENIE – Ustawiając urządzenie, należy zadbać, aby przewód przyłączeniowy nie został ściśnięty, przycięty lub uszkodzony.
- OSTRZEŻENIE – Za urządzeniem nie powinny się znajdować rozdzielacze, przedłużacze lub inne przenośne urządzenia do zasilania (akumulatory lub generatory).

## **Wymiana żarówki LED**

- OSTRZEŻENIE – Żarówka LED nie powinna być wymieniana przez użytkownika! Jeśli żarówka LED została uszkodzona, należy wezwać dział pomocy użytkownikom.

## **Czynnik chłodzący**

System chłodzenia urządzenia wypełniony jest czynnikiem chłodzącym izobutanem (R600a), który jest gazem ziemnym o wysokim stopniu zgodności z wymaganiami środowiskowymi, jest jednak łatwopalny. Zadbać należy, aby podczas transportu i montażu urządzenia nie doszło do uszkodzenia którejkolwiek części obiegu czynnika chłodzącego.

Czynnik chłodzący (R600a) jest łatwopalny.

- OSTRZEŻENIE – Chłodziarki zawierają czynnik chłodzący oraz gaz izolujący. Utylizacja czynnika

chłodzącego i gazów po wyeksploatowaniu urządzenia powinna być wykonana profesjonalnie, ponieważ może dojść do uszkodzenia oczu lub do zapłonu. Zanim w odpowiedni sposób usunie się urządzenie, należy się przekonać, że rury obiegu czynnika chłodzącego nie zostały uszkodzone.



### **OSTRZEŻENIE! Niebezpieczeństwo pożaru/ substancje łatwopalne.**

Jeżeli obieg czynnika chłodzącego został uszkodzony:

- Należy wystrzegać się otwartego ognia i innych źródeł zapłonu.
- Dokładnie należy przewietrzyć pomieszczenie, w którym znajduje się urządzenie.

Zmiana charakterystyk lub jakiegokolwiek ingerencje w niniejsze urządzenie stanowią zagrożenie dla użytkownika. Jakiegokolwiek uszkodzenie przewodu przyłączeniowego może spowodować spięcie elektryczne, pożar i/ lub porażenie prądem.



### **Bezpieczeństwo elektryczne**

- Przewodu przyłączeniowego nie należy przedłużać.
- Zadbać należy, aby wtyczka nie została połamana lub uszkodzona. Połamana lub uszkodzona wtyczka może się przegrzać i spowodować pożar.
- Zadbać należy, aby wtyczka przewodu przyłączeniowego urządzenia była dostępna.
- Nie należy ciągnąć za przewód przyłączeniowy.
- Jeżeli kontakt pomiędzy wtyczką i gniazdkiem jest rozluźniony, wtyczki nie należy umieszczać w takim gniazdku. Istnieje niebezpieczeństwo porażenia prądem lub pożaru.



- Urządzenia nie należy używać, jeżeli nie została zamocowana pokrywa wewnętrznej lampki (żarówki).
- Chłodziarka przeznaczona jest wyłącznie do przyłączenia do sieci elektrycznej z prądem zmiennym jednofazowym 220~240 V/50 Hz. Jeżeli zmiany napięcia w sieci użytkownika są tak duże, że napięcie przekracza powyżej podane wartości, wówczas z powodów bezpieczeństwa, należy zainstalować automatyczny stabilizator napięcia zmiennego o mocy powyżej 350 W. Chłodziarka powinna być przyłączona do osobnego, oddzielnego gniazda sieciowego, które nie byłoby przeznaczone na inne, poza chłodziarką, urządzenia elektryczne. Wtyczka powinna być kompatybilna z gniazdem sieciowym; zarówno wtyczka jak i gniazdko powinny być wyposażone w przewód uziemiający.

## **Codzienne użytkowanie**

- W urządzeniu nie należy przechowywać łatwopalnych gazów lub płynów, istnieje bowiem niebezpieczeństwo wybuchu.
- Wewnątrz tego urządzenia (chłodziarki) nie należy używać urządzeń elektrycznych, np. urządzeń do wytwarzania lodów, mikserów itd.
- Wyłączając urządzenie, zawsze należy ciągnąć za wtyczkę, a nie za przewód przyłączeniowy.
- Nie należy stawiać gorących przedmiotów w pobliżu plastikowych elementów tego urządzenia.
- Nie należy opierać żywności czy też przechowywanych w lodówce produktów o szczeliny wentylacyjne na tylnej ścianie urządzenia.
- Uprzednio zapakowaną zamrożoną żywność należy przechowywać zgodnie ze wskazówkami jej producenta.
- Bezwzględnie należy stosować się do zaleceń dotyczących przechowywania, podanych przez producenta urządzenia. Uwzględnić przy tym należy odpowiednie wskazówki

dotyczące przechowywania.

- Nie wstawiać do zamrażalnika napojów, zawierających dwutlenek węgla bądź bąbelkowych, ponieważ ciśnienie w butelce może się podwyższyć i może ona wybuchnąć, uszkadzając przy tym urządzenie.
- Konsumując zamrożoną żywność zaraz po wyjęciu z zamrażarki, można spowodować odmrożenia.
- Urządzenia nie należy wystawiać bezpośrednio na światło słoneczne.
- Uważać należy, aby w pobliżu urządzenia nie znalazły się zapalone świece, lampki lub inne przedmioty z otwartym ogniem, chroniąc urządzenie od spalenia.
- Urządzenie przeznaczone jest do przechowywania żywności i/ lub napojów w standardowym gospodarstwie domowym, zgodnie ze wskazówkami, zawartymi w niniejszej instrukcji obsługi.
- Urządzenie jest ciężkie. Należy uważać, przestawiając je.
- Nie należy wyjmować ani dotykać przedmiotów z zamrażalnika wilgotnymi lub mokrymi rękami, ponieważ może to spowodować obtarcia lub odmrożenia.
- Nie należy stawać na dnie, szufladach, drzwiczkach itd. chłodziarki ani ich używać jako podparcia.
- Gdy zamrożone jedzenie się rozmrozi, nie należy go nigdy ponownie zamrażać.
- Nie należy stosować kostek lodu czy też zjadać lodów sorbetowych bezpośrednio z zamrażalnika, ponieważ może to spowodować poważne odmrożenia na wargach lub w jamie ustnej.
- Nie należy zbyt ciężko załadowywać czy też obciążać półek na drzwiach chłodziarki, czy też przeładowywać pojemników na warzywa, aby nic nie mogło z nich wypaść, uszkadzając zarazem użytkownika lub urządzenie.

- **OSTRZEŻENIE** – Żywność, zanim wstawimy ją do chłodziarki, powinna zostać zapakowana w przeznaczone do tego opakowania. Płyny należy przechowywać w butelkach lub zamkniętych naczyniach, co zapobiega możliwości rozlania się ich, urządzenie bowiem ciężko jest później wyczyścić.

## **Uwaga!**

### **Pielęgnacja i czyszczenie**

- Zanim rozpocznie się prace konserwacyjne, należy wyłączyć urządzenie i wyjąć wtyczkę z gniazdka.
- Nie należy czyścić urządzenia z użyciem metalowych przedmiotów, myjek parowych, olejków eterycznych, organicznych rozpuszczalników lub drapiących akcesoriów do czyszczenia.
- Nie należy używać drapiących akcesoriów, chcąc wyczyścić kamień kotłowy z urządzenia. Zastosować plastikowy druciak.

## **Ustawienie**

### **Ważne!**

- Przyłączając urządzenie do sieci elektrycznej należy uważać i zastosować się do zaleceń, zawartych w niniejszej instrukcji obsługi.
- Usunąć opakowanie z urządzenia i sprawdzić, czy nie zostało ono uszkodzone w czasie transportu. Jeżeli urządzenie jest uszkodzone, nie należy przyłączać go do sieci elektrycznej. O ewentualnych uszkodzeniach należy natychmiast poinformować sprzedawcę, u którego urządzenie zostało zakupione. W takim przypadku opakowanie urządzenia należy zachować.
- Zaleca się, aby przed przyłączeniem urządzenia stało ono w jednym miejscu przynajmniej przez cztery godziny, aby olej spłynął ponownie do sprężarki.

- Wokół urządzenia należy zapewnić wystarczający przepływ powietrza, w przeciwnym razie urządzenie może ulec przegrzaniu. Należy zastosować się do zaleceń związanych z ustawieniem, aby zapewnić wystarczającą wentylację czy też przepływ powietrza.
- O ile jest to możliwe, tylna ścianka urządzenia nie powinna znajdować się zbyt blisko ściany, aby nie dotykały jej elementy urządzenia (sprężarka, skraplacz), nagrzewające się podczas działania. W ten sposób zapobiega się ryzyku powstania pożaru. Należy stosować się do wskazówek, dotyczących ustawienia urządzenia.
- Urządzenia nie należy stawiać zbyt blisko grzejnika lub kuchenki.
- Zadbaj należy, aby wtyczka przewodu przyłączeniowego była dostępna po ustawieniu urządzenia.

## **Serwis**

- Wszelkie ingerencje w instalacji elektrycznej, konieczne ze względu na przegląd serwisowy urządzenia, powinien przeprowadzać odpowiednio wyszkolony elektryk lub inna przygotowana w tym kierunku osoba.
- Przegląd serwisowy niniejszego produktu może przeprowadzać upoważnione centrum serwisowe, stosując przy tym wyłącznie oryginalne części zamienne.
- - 1) Jeżeli urządzenie posiada system zapobiegający gromadzeniu się szronu i lodu (Frost Free).
  - 2) Jeżeli urządzenie posiada również część zamrażającą.

# USTAWIENIE NOWEGO URZĄDZENIA

- Przed pierwszym użyciem należy zapoznać się z poniższymi radami.

## Cyrkulacja powietrza wokół urządzenia

- Aby osiągnąć lepszą efektywność systemu chłodzenia oraz zaoszczędzić energię, należy zadbać o utrzymanie odpowiedniej cyrkulacji powietrza wokół urządzenia, ponieważ umożliwia to wystarczające wydalanie ciepła. Wokół urządzenia należy pozostawić wystarczająco dużo wolnej przestrzeni. Zalecenie: Zaleca się, aby zapewnić 75 mm wolnej przestrzeni pomiędzy ścianą i tylną ścianką urządzenia tyłu, przynajmniej 100 mm wolnej przestrzeni nad urządzeniem, przynajmniej 100 mm wolnej przestrzeni z boków urządzenia oraz przed urządzeniem na tyle dużo wolnej przestrzeni, aby drzwiczki zamrażarki oraz chłodziarki można było otworzyć pod kątem 135°. Patrz: poniższy rysunek. Prosimy, aby uwzględnić wartości, podane na poniższych rysunkach.

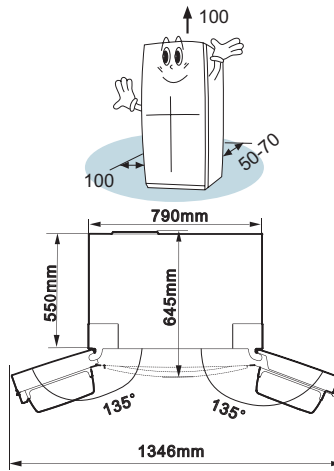

Uwaga:

- Urządzenie będzie działać prawidłowo w klasie klimatycznej, wyszczególnionej w poniższej tabeli. Jeżeli temperatura w pomieszczeniu, w którym znajduje się urządzenie, przez dłuższy czas będzie znajdować się poniżej lub powyżej podanych przedziałów temperaturowych, urządzenie może działać nieprawidłowo.

Klasa klimatyczna	Temperatura otoczenia
SN	+10 °C do +32 °C
N	+16 °C do +32 °C
ST	+16 °C do +38 °C
T	+16 °C do +43 °C

- Urządzenie należy postawić w suchym miejscu, aby uniknąć szkód wywołanych nadmierną wilgotnością.
- Urządzenia nie należy wystawiać na bezpośrednie działanie światła słonecznego lub promieni słonecznych, deszczu i mrozu. Urządzenie należy postawić z dala od źródeł ciepła, takich jak kuchenki, grzejniki i źródła otwartego ognia.

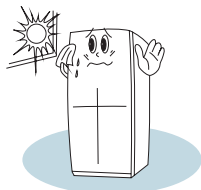

### Wyrównywanie urządzenia

- Aby zapewnić poziome ustawienie urządzenia oraz wymaganą cyrkulację powietrza za jego dolną częścią, może być konieczne wyregulowanie nóg na dnie urządzenia. Należy użyć odpowiedniego klucza.

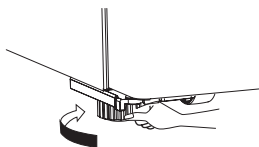

- Drzwi powinny się same zamknąć. Następnie należy obrócić regulowane nogi tak, aby górna część urządzenia była przechylona do tyłu o około 10 mm.

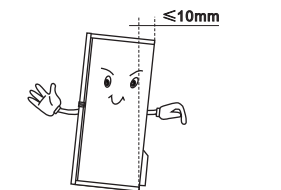

### Listwa środkowa

- Zanim zamknie się drzwiczki chłodziarki, należy sprawdzić, czy listwa środkowa znajduje się w prawidłowej pozycji, umożliwiającej prawidłowe zamykanie drzwiczek. Patrz: rysunki poniżej.



**Uwaga:** Normalnym zjawiskiem jest, że listwa środkowa jest ciepła w dotyku, ponieważ jest w niej zainstalowana grzałka, zapobiegająca gromadzeniu się skroplin.

# OPIS URZĄDZENIA

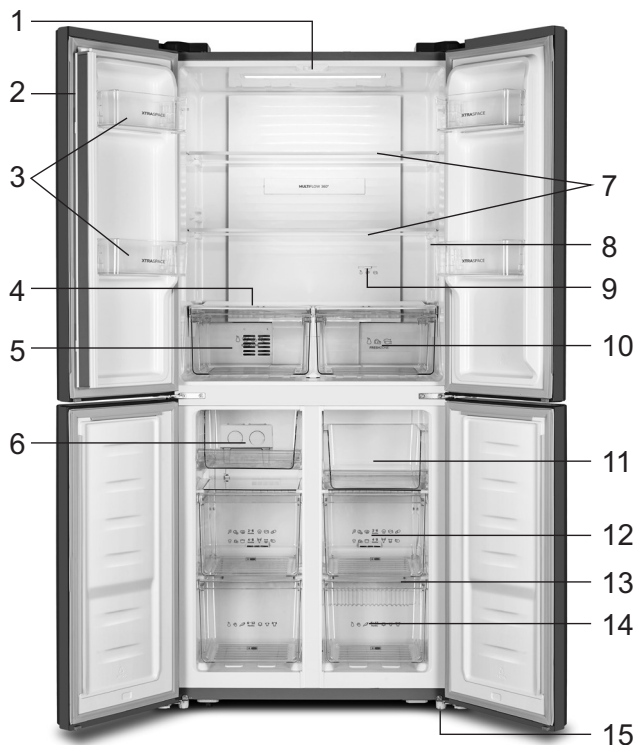

1. Lampka LED w chłodziarce
2. Uszczelka drzwiczek
3. Półki na drzwiczkach chłodziarki
4. Pokrywa pojemnika na owoce i warzywa
5. Pojemnik na owoce i warzywa
6. Tacka na lód (wewnątrz)
7. Szklane półki
8. Wyświetlacz

9. Suwak do regulacji temperatury
10. Pojemnik Cool Fresh (zachowanie świeżości żywności)
11. Górne przegródki do zamrażania
12. Środkowa szuflada zamrażarki
13. Szklana płyta bądź półka
14. Dolna szuflada zamrażarki
15. Regulowane nóżki na spodzie urządzenia

**Uwaga:** Z powodu ciągłych zmian, wprowadzanych do naszych produktów, możliwe jest, że posiadana chłodziarko-zamrażarka różni się nieco od chłodziarko-zamrażarki, opisanej w niniejszej instrukcji obsługi, jednak jej funkcje i sposób użytkowania pozostają niezmienione. Jeżeli potrzebne będzie więcej przestrzeni w zamrażarce, można z niej wyjąć szuflady (za wyjątkiem dolnej szuflady zamrażarki) oraz tackę na lód.



# PANEL STERUJĄCY I STEROWANIE URZĄDZENIEM

Użytkując posiadane urządzenie, korzystać należy z poniższych elementów sterujących. Niniejsze urządzenie posiada funkcje i tryby działania, przedstawione na panelu sterującym bądź wyświetlaczu, jak to pokazują poniższe rysunki. Przy pierwszym włączeniu urządzenia, włączy się również podświetlenie ikon na wyświetlaczu. Ikony pozostaną podświetlone przez 3 sekundy, a następnie wyświetlacz zacznie działać. Jeżeli nie przyciśnie się żadnego przycisku lub jeżeli drzwiczki chłodziarko-zamrażarki pozostaną zamknięte, podświetlenie ikon zgaśnie po upływie 1 minuty.

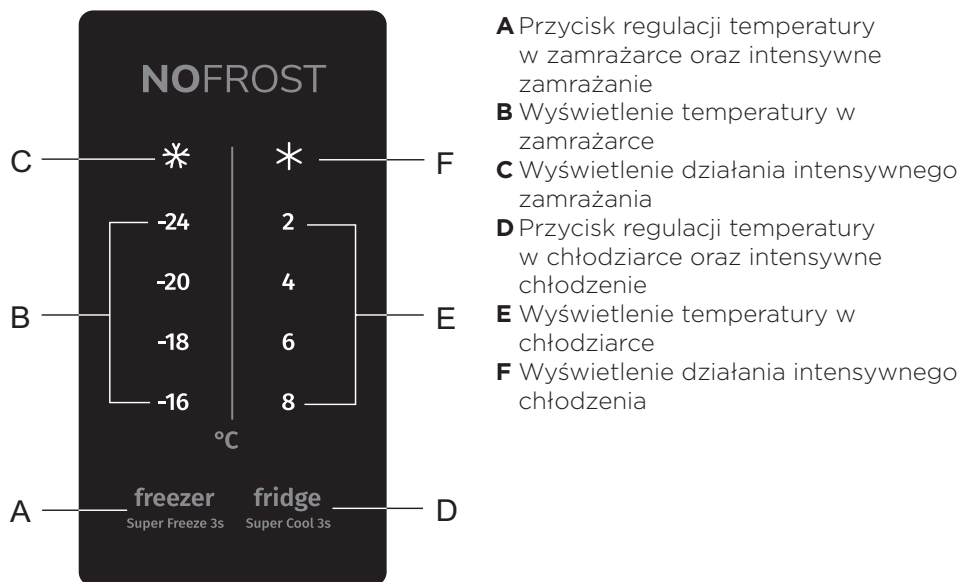

## Regulacja temperatury

Zaleca się, aby przy pierwszym uruchomieniu chłodziarko-zamrażarki, temperaturę chłodziarki ustawić na 4 °C, a temperaturę zamrażarki na -18 °C. Chcąc zmienić ustawienia temperatury, należy kierować się poniższymi wskazówkami.

Uwaga! Nastawiając temperaturę, faktycznie ustawia się przeciętną temperaturę całej chłodziarki. Temperatura w poszczególnej strefie może różnić się od temperatury, ukazanej na panelu sterującym, w zależności od tego, ile żywności jest w chłodziarce i jak jest ona rozmieszczona. Temperatura otoczenia bądź pomieszczenia, w którym znajduje się chłodziarko-zamrażarka, może w równej mierze wpływać na faktyczną temperaturę wewnątrz urządzenia.

## 1. Zamrażarka

### freezer

Przycisnąć należy środkową część przycisku **A** (Super Freeze 3s) aby ustawić żądaną temperaturę zamrażarki w przedziale od -16 °C do -24 °C. Na wyświetlaczu ukaże się ustawiona temperatura, a mianowicie w następującej kolejności:

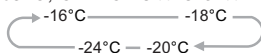

## 2. Chłodziarka

### fridge

Przycisnąć należy środkową część przycisku **D** (Super Cool 3s) aby ustawić żądaną temperaturę chłodziarki w przedziale od 8 °C do 2 °C. Na wyświetlaczu ukaże się ustawiona temperatura, a mianowicie w następującej kolejności:

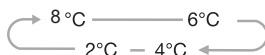

## 3. Intensywne zamrażanie

Dzięki funkcji intensywnego zamrażania (Super Freeze) można szybko obniżyć temperaturę w zamrażarce i zamrozić żywność szybciej niż w normalnym trybie.

- Funkcja ta umożliwi również dłużej zachować witaminy i wartość odżywczą świeżej żywności.

### freezer

- Przycisnąć należy środkową część przycisku **A** (Super Freeze 3s) i przytrzymać go przez 3 sekundy, aż uruchomiona zostanie funkcja intensywnego zamrażania.

Lampka sygnalizacyjna **C** (✱) zacznie świecić i na wyświetlaczu temperatury zamrażarki ukaże się temperatura -24 °C.

- Funkcja intensywnego zamrażania samoczynnie wyłączy się po upływie 52 godzin.
- Funkcję intensywnego zamrażania można też wyłączyć samemu przed upływem tego czasu, a mianowicie przyciskając środkową część przycisku

### freezer

**A** (Super Freeze 3s) Temperatura zamrażarki powróci następnie do poprzedniego ustawienia.

**Uwaga:** Wybierając funkcję Super Freeze, należy sprawdzić, czy w zamrażarce nie ma napojów w szklanych butelkach lub puszkach (zwłaszcza napojów gazowanych), ponieważ mogłyby one wybuchnąć.

#### 4. Intensywne chłodzenie

Dzięki funkcji intensywnego chłodzenia bądź Super Cool można o wiele szybciej ochłodzić żywność, dzięki czemu dłużej pozostanie ona świeża.

##### fridge

- Przycisnąć należy środkową część przycisku **D** (**Super Cool 3s**) i przytrzymać go przez 3 sekundy, aż funkcja zostanie uruchomiona. Lampka sygnalizacyjna **F** (✱) zacznie świecić i na wyświetlaczu temperatury chłodziarki ukaże się temperatura 2 °C.
- Funkcja intensywnego chłodzenia samoczynnie wyłączy się po upływie 6 godzin.
- Funkcję intensywnego chłodzenia można też wyłączyć samemu przed upływem tego czasu, a mianowicie przyciskając środkową część przycisku

##### fridge

**D** (**Super Cool 3s**) Temperatura chłodziarki powróci następnie do poprzedniego ustawienia.

# SPOSÓB UŻYTKOWANIA URZĄDZENIA

---

Do posiadanego urządzenia załączono akcesoria, wymienione w rozdziale »Opis urządzenia«. Podany został tam ich opis ogólny, a w tym miejscu znajdują się wskazówki dotyczące tego, w jaki sposób należy z nich prawidłowo korzystać.

## Półki na drzwiczkach

Na tych półkach zaleca się przechowywać jajka, płyny w puszkach, napoje w szklanych butelkach, zapakowaną żywność itd. Na półkach na drzwiach nie należy stawiać zbyt dużej ilości ciężkich przedmiotów.

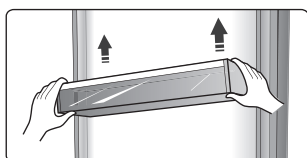

Wszystkie półki na drzwiach chłodziarki można całkowicie wyjąć, co ułatwia ich czyszczenie.

**Uwaga:** Na półce znajdują się też pojemniki na jajka.

## Półka

W chłodziarce znajdują się dwie szklane półki. Ich wysokość można dowolnie ustawiać, w zależności od własnych potrzeb.

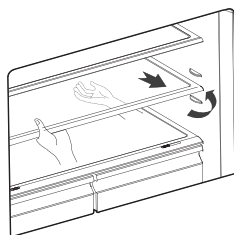

- Chcąc wyjąć półkę, należy ją delikatnie wysuwać do przodu, aż do momentu, aż sama nie wysunie się z prowadnic półki.
- Ponownie umieszczając półkę, należy sprawdzić, czy żaden inny przedmiot nie stanowi przeszkody, a następnie delikatnie popchać ją w tył do jej pozycji końcowej.

## **Pokrywa pojemnika na owoce i warzywa**

- Pokrywa ta zapobiega, aby warzywa traciły wilgoć. Wilgotność w pojemnikach można ustawić za pomocą suwaka.

## **Pojemnik na owoce i warzywa oraz ustawienie wilgotności**

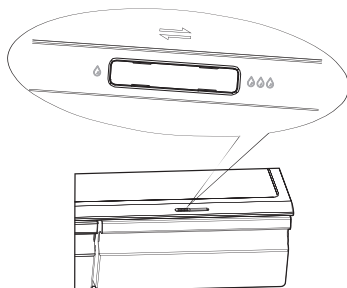

- Suwak do ustawienia wilgotności reguluje przepływ powietrza w pojemniku; większy przepływ powietrza oznacza niższą wilgotność. Chcąc podwyższyć poziom wilgotności, suwak należy przesunąć w prawą stronę.
- Wyższy stopień wilgotności zalecany jest w odniesieniu do warzyw, a niższy stopień wilgotności do zachowania świeżości owoców.

## **Pojemnik na owoce i warzywa**

Pojemnik na owoce i warzywa, umieszczony na teleskopowych prowadnicach, przeznaczony jest do przechowywania warzyw i owoców.

## Pojemnik do zachowania świeżości żywności (Cool fresh box)

- Temperaturę w pojemniku do zachowania świeżości można ustawić przy pomocy suwaka na trzech różnych stopniach: chłodziarka (»fridge«), ochładzanie (»chill«) oraz świeże (»fresh«). W ten sposób w tym pojemniku napoje i żywność można przechowywać w odpowiedniej dla nich temperaturze.

Uwaga: W przypadku ustawienia na stopniu świeże (»fresh«) temperatura jest od 2 do 3 °C niższa niż przeciętna temperatura w chłodziarce. W niektórych trybach działania powierzchnia żywności może nawet lekko zamarznąć.

- Ustawienie to zaleca się do przechowywania ryb, mięsa i innej szybko psującej się żywności.
- Dotyczy tylko niektórych modeli urządzeń.

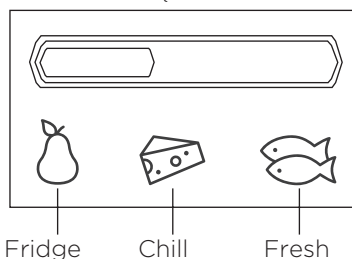

## Użytkowanie szuflad zamrażarki

Szuflady zamrażarki odpowiednie są do przechowywania żywności, którą należy zamrozić, np. mięsa, lodów i temu podobnych produktów.

**Uwaga!** Zadbaj należy, aby w zamrażarce nie przechowywać butelek, ponieważ mogą one pęknąć, jeśli ich zawartość zamarznie.

## Użytkowanie części chłodzącej

Część chłodząca urządzenia odpowiednia jest do przechowywania warzyw i owoców. Żywność należy przechowywać w chłodziarce oddzielnie zapakowaną, aby zapobiec utracie wilgoci oraz wzajemnemu przenikaniu się zapachów poszczególnych rodzajów żywności.

### Uwaga!

Nigdy nie należy zamykać drzwiczek chłodziarki, jeżeli półki, szuflady lub prowadnice teleskopowe zostały wysunięte, ponieważ w ten sposób można uszkodzić te elementy oraz urządzenie.

Stosować należy się do poniższych prostych wskazówek wyjęcia szuflady na warzywa albo szuflady zamrażarki, zanim rozpocznie się czyszczenie. Szufladę na warzywa należy opróżnić, wysunąć ją, aby była całkowicie otwarta. Szufladę na warzywa należy lekko unieść z prowadnic po obu stronach. Prowadnice należy pocisnąć do końca, do środka urządzenia, aby zapobiec uszkodzeniom podczas zamykania drzwiczek.

## Tacka na lód

Tackę na lód używa się do robienia kostek lodu. Chcąc zrobić kostki lodu, do tacki należy wlać wodę, uważając przy tym, aby poziom wody nie przekroczył górnego oznaczenia (w idealnym przypadku woda powinna zajmować 80 procent pojemności tacki na lód). Tackę na lód należy następnie wstawić do zamrażarki i poczekać przynajmniej dwie godziny, aż powstanie lód. Gdy lód jest gotowy, tackę należy lekko wygiąć, aby kostki lodu mogły wypaść z naczynia.



**Uwaga:** Jeżeli tacka na lód jest używana po raz pierwszy lub jeżeli przez jakiś czas nie była używana, należy ją wyczyścić przed użytkowaniem.

### **Aby uniknąć kontaminacji żywności, należy stosować się do poniższych wskazówek.**

- Otwieranie drzwiczek urządzenia na dłużej może w istotny sposób podwyższyć temperaturę we wszystkich strefach urządzenia.
- Regularnie należy czyścić powierzchnie, które mogą wejść w kontakt z żywnością, a także dostępny system odprowadzający wodę.
- Surowe mięso i ryby należy w chłodziarce przechowywać w do tego przeznaczonych opakowaniach, aby nie weszły w kontakt z pozostałą żywnością i aby ewentualne wyciekające z niej płyny nie ciekły po innej żywności.
- Zamrażarki, których efektywność zamrażania oznaczona jest za pomocą dwóch gwiazdek, odpowiednie są do przechowywania już zamrożonej żywności, przechowywania lub wyrobu lodów oraz wytwarzania kostek lodu.
- Strefy bądź zamrażarki, których efektywność zamrażania oznaczona jest za pomocą jednej, dwóch lub trzech gwiazdek, nie są odpowiednie do zamrażania świeżej żywności.

Lp.	Rodzaj strefy urządzenia	Docelowa temperatura przechowywania (°C)	Odpowiednie produkty żywnościowe
1	Chłodziarka	+2 ≤ +8	Jajka, gotowana żywność, paczkowana żywność, owoce i warzywa, przetwory mleczne, torty; napoje i pozostałe rodzaje żywności, które nie są odpowiednie do zamrażania.
2	(***)* - Zamrażarka	≤ -18	Ryby morskie i owoce morza (ryby, skorupiaki, mięczaki), ryby słodkowodne, przetwory mięsne (zalecany czas przechowywania to 3 miesiące - z czasem tracą wartość odżywczą i smak); zaleca się do zamrażania świeżej żywności.
3	*** - Zamrażarka	≤ -18	Ryby morskie i owoce morza (ryby, skorupiaki, mięczaki), ryby słodkowodne, przetwory mięsne (zalecany czas przechowywania to 3 miesiące - z czasem tracą wartość odżywczą i smak). Nie zaleca się do zamrażania świeżej żywności.
4	** - Zamrażarka	≤ -12	Ryby morskie i owoce morza (ryby, skorupiaki, mięczaki), ryby słodkowodne, przetwory mięsne (zalecany czas przechowywania to 2 miesiące - z czasem tracą wartość odżywczą i smak). Nie zaleca się do zamrażania świeżej żywności.
5	* - Zamrażarka	≤ -6	Ryby morskie i owoce morza (ryby, skorupiaki, mięczaki), ryby słodkowodne, przetwory mięsne (zalecany czas przechowywania to 1 miesiąc - z czasem tracą wartość odżywczą i smak). Nie zaleca się do zamrażania świeżej żywności.



6	0 gwiazdek	$-6 \leq 0$	Świeża wieprzowina, wołowina, ryby, kurczaki, niektóre rodzaje paczkowanej gotowej żywności itd. (zaleca się spożyć jeszcze tego samego dnia, a o ile to możliwe nie później niż w ciągu 3 dni). Częściowo zawinięta (zapakowana) gotowa żywność (żywność, która nie jest odpowiednia do zamrażania).
7	Szuflada chłodząca	$-2 \leq +3$	Świeża/mrożona wieprzowina, wołowina, kurczaki, ryby słodkowodne itd. (7 dni poniżej 0 °C; jeżeli temperatura jest wyższa od 0 °C, zaleca się spożyć jeszcze tego samego dnia, a o ile to możliwe nie później niż w ciągu 2 dni). Ryby i owoce morza (jeżeli temperatura jest niższa od 0 °C, 15 dni; przechowywanie w temperaturze powyżej 0 °C nie jest zalecane).
8	Szuflada do zachowania świeżości żywności	$0 \leq +4$	Świeża wieprzowina, wołowina, ryby, kurczaki, gotowana żywność itd. (zaleca się spożyć jeszcze tego samego dnia, a o ile to możliwe nie później niż w ciągu 3 dni).
9	Wino	$+5 \leq +20$	Czerwone wina, białe wina, wina musujące itd.

**Uwaga: Prosimy, aby przechowywać różne rodzaje żywności we właściwych pojemnikach lub szufladach chłodziarko-zamrażarki, w których temperatura przechowywania odpowiada poszczególnemu rodzajowi produktu żywnościowego.**

- Jeżeli chłodziarko-zamrażarka będzie przez dłuższy czas pusta, należy ją wyłączyć, rozmrozić, oczyścić, wysuszyć i pozostawić otwarte drzwiczki, aby zapobiec powstaniu pleśni w urządzeniu.

**Czyszczenie dozownika zimnej wody (dotyczy urządzeń z dozownikiem zimnej wody):**

- Oczyścić należy zbiornik na wodę, jeżeli nie był on używany przez ostatnie 48 godzin. Przepłukać system doprowadzający wodę.

# ZALECENIA

---

## **Wskazówki dotyczące oszczędzania energii**

Zaleca się, aby stosować się do poniższych wskazówek, dotyczących oszczędzania energii.

- Nie dopuścić, aby drzwi urządzenia pozostawały zbyt długo otwarte.
- Zadać należy, aby urządzenie nie stało w pobliżu źródeł ciepła (bezpośrednie światło słoneczne, piekarnik elektryczny lub płyta kuchenna itd.).
- Nie należy nastawiać niższej temperatury urządzenia niż jest to konieczne.
- W urządzeniu nie należy przechowywać ciepłej żywności lub cieczy lotnych.
- Urządzenie należy postawić w pomieszczeniu o dobrej wentylacji i niskim stopniu wilgotności. Prosimy zajrzeć do rozdziału »Ustawienie nowego urządzenia«.
- Diagram w niniejszej instrukcji obsługi pokazuje prawidłowe rozmieszczenie szuflad, pojemników na owoce i warzywa oraz półek. Uwzględnienie proponowanego rozmieszczenia umożliwia najlepszą efektywność energetyczną.

## **Wskazówki dotyczące przechowywania żywności w chłodziarko-zamrażarce**

- Nie przechowywać ciepłej lub gorącej żywności bezpośrednio w chłodziarce lub zamrażarce, ponieważ temperatura w urządzeniu się podwyższy, przez co sprężarka będzie działać jeszcze intensywniej.
- Żywność należy pokryć lub zapakować, szczególnie wówczas, gdy ma mocny zapach lub smak.
- Wkładając żywność do chłodziarki należy uważać, aby powietrze mogło bez przeszkód krążyć wokół żywności.
- Mięso (wszystkie rodzaje): należy zapakować w folię do żywności i położyć na szklanej półce nad pojemnikiem na warzywa. Zawsze należy stosować się do dozwolonego lub zalecanego czasu przechowywania żywności w urządzeniu, a jedzenie zużyć do dnia upływu jej terminu przydatności do spożycia, podanego przez producenta.
- Gotowane jedzenie, dania na zimno itd.: należy pokryć i położyć na dowolnej półce.
- Owoce i warzywa: należy przechowywać w pojemniku na owoce i warzywa.
- Masło i sery należy zapakować do szczelnych pojemników lub zawinąć w folię do żywności.
- Zaleca się, aby każdą paczkę zamrożonej żywności oznaczyć, podając datę zamrażania, aby móc kontrolować, jak długo żywność jest przechowywana w zamrażarce.

### **Wskazówki dotyczące przechowywania zamrożonej żywności**

- Należy sprawdzić, czy zamrożona żywność była w sklepie prawidłowo przechowywana czy też magazynowana.
- Gdy jedzenie się rozmrozi, szybko traci na jakości i nie zaleca się go ponownie zamrażać. Nie należy przekraczać okresu przechowywania bądź terminu przydatności do spożycia, podanego przez producenta.

### **Wyłączenie urządzenia**

Jeżeli koniecznym jest, aby urządzenie wyłączyć na dłuższy okres czasu, uwzględnić należy następujące wskazówki, aby zapobiec pojawieniu się pleśni.

1. Z urządzenia usunąć należy całą żywność.
2. Wysunąć wtyczkę z gniazdka.
3. Dokładnie wyczyścić i wysuszyć wnętrze urządzenia.
4. Zadbąć należy (odpowiednio blokując drzwiczki), aby wszystkie drzwiczki pozostały nieco uchylone, co umożliwi przepływ powietrza.

# CZYSZCZENIE I PIELEGNACJA URZĄDZENIA

---

Z pobudek higienicznych należy regularnie - co najmniej raz na dwa miesiące - czyścić urządzenie (łącznie z akcesoriami zewnętrznymi i wewnętrznymi).

## **Ostrzeżenie!**

W czasie czyszczenia urządzenie nie może być podłączone do sieci elektrycznej. Ryzyko porażenia prądem elektrycznym! Przed rozpoczęciem czyszczenia i prac konserwacyjnych należy wyłączyć urządzenie i wyciągnąć wtyczkę z gniazdka.

## **Czyszczenie zewnętrznej części urządzenia**

Aby zachować ładny wygląd urządzenia należy je regularnie czyścić.

- Przetrzeć panel sterowania (panel cyfrowy i panel z wyświetlaczem) czystą, miękką ściereczką.
- Nie należy moczyć bezpośrednio powierzchni urządzenia - lepiej zmoczyć ściereczkę, która zostanie użyta do czyszczenia. W ten sposób wilgoć zostanie równomiernie rozprowadzona po powierzchni urządzenia.
- Oczyszczyć drzwi, uchwyty oraz powierzchnie obudowy urządzenia łagodnym detergentem, następnie wytrzeć do sucha miękką ściereczką.

## **Ostrzeżenie!**

- Z uwagi na ryzyko zarysowania powierzchni urządzenia nie należy stosować ostrych przedmiotów.
- Do czyszczenia nie stosować rozcieńczalników, środków do mycia samochodów, wybielaczy, olejków eterycznych, szorstkich lub ściernych środków czystości lub rozpuszczalników organicznych, takich jak benzen, gdyż mogą one doprowadzić do uszkodzenia powierzchni urządzenia, a nawet wywołać pożar.

## **Czyszczenie wewnętrznej części urządzenia**

Należy regularnie czyścić wnętrze urządzenia. Łatwiej wyczyścić urządzenie, gdy nie znajduje się w nim dużo jedzenia. W celu gruntownego czyszczenia można zdemontować szuflady i półki. Wnętrze części mrozącej przetrzeć delikatnym roztworem sody oczyszczonej, następnie przetrzeć ciepłą wodą, używając wyciśniętej gąbki lub szmatki. Przed ponownym montażem półek i koszy bądź szuflad należy wytrzeć ściany do sucha.

Dokładnie osuszyć wszystkie powierzchnie, jak również części zdejmowalne, przed ich ponownym montażem.

Mimo że rozmrażanie tego urządzenia przebiega automatycznie, na wewnętrznych ścianach części mrożącej urządzenia może się zebrać warstwa szronu, szczególnie w sytuacji, gdy drzwi zamrażalnika są często otwierane bądź zbyt długo pozostają otwarte. Jeżeli warstwa lodu lub szronu jest zbyt gruba, należy poczekać, gdy zamrażarka będzie prawie pusta, a następnie zrobić, co następuje:

1. Wyjąć żywność i kosze, jak również inne akcesoria. Odłączyć urządzenie z sieci elektrycznej i pozostawić drzwi zamrażalnika otwarte. Dokładnie przewietrzyć pomieszczenie, w którym znajduje się urządzenie, aby przyspieszyć proces.
2. Kiedy lód stopnieje, należy wyczyścić zamrażalnik tak, jak opisano powyżej.

**Ostrzeżenie!**

Nie należy używać ostrych przedmiotów do usuwania szronu i lodu. Urządzenie ponownie podłączyć do sieci elektrycznej i włączyć dopiero po całkowitym wysuszeniu jego wnętrza.

### **Czyszczenie uszczelek drzwiowych**

Należy zadbać o to, by uszczelki drzwiowe zawsze były czyste. Zanieczyszczone lepka żywnością lub napojem uszczelki mogą przylepić się do obudowy, a następnie oderwać podczas otwierania drzwi. Uszczelki należy czyścić łagodnym detergentem i ciepłą wodą. Po oczyszczeniu dokładnie osuszyć uszczelki.

**Ostrzeżenie!**

Urządzenie można włączyć ponownie dopiero po całkowitym wyschnięciu uszczelek drzwiowych.

### **Wymiana żarówki LED**

**Ostrzeżenie:** Żarówkę LED musi wymienić odpowiednia przeszkolona osoba. Jeżeli żarówka LED jest uszkodzona, należy postępować w sposób opisany poniżej:

1. Odłączyć urządzenie od sieci elektrycznej.
2. Zdjąć osłonę żarówki. Następnie wyciągnąć żarówkę LED.
3. W jednej ręce trzymać żarówkę LED. Drugą ręką przycisnąć blokadę oprawy lub złącza żarówki i wyciągnąć żarówkę.
4. Podmienić żarówkę LED, uważać, by odpowiednio umieścić ją w oprawie. Następnie ponownie założyć osłonę żarówki.

# USUWANIE ZAKŁÓCEŃ

Trafiając na zakłócenie podczas użytkowania posiadanego urządzenia lub jeżeli podejrzewa się, że urządzenie nie działa prawidłowo, można, zanim wezwie się serwis naprawczy, po prostu sprawdzić kilka możliwych przyczyn zakłóceń. Te ewentualne przyczyny zostały podane poniżej.

Ostrzeżenie! Nie należy próbować samemu naprawiać urządzenia. Jeżeli sprawdzone zostały wszystkie przyczyny, podane w poniższej tabeli, a problem wciąż jeszcze się pojawia, wezwać należy upoważnionego bądź odpowiednio wyszkolonego specjalistę elektrotechnika, upoważnionego pracownika serwisu lub sklepu, w którym urządzenie zostało zakupione.

Zakłócenie	Ewentualna przyczyna i rozwiązanie
Urządzenie nie działa prawidłowo.	<ul style="list-style-type: none"><li>• Sprawdzić należy, czy wtyczka została prawidłowo wstawiona do gniazdka.</li><li>• Sprawdzić należy bezpiecznik lub obieg prądu w domowej instalacji elektrycznej. Jeśli to konieczne, wymienić należy bezpiecznik.</li><li>• Temperatura otoczenia jest zbyt niska. Aby usunąć zakłócenie, należy próbować obniżyć nastawioną temperaturę urządzenia.</li><li>• Całkowicie normalnym jest, że chłodziarka nie działa podczas cyklu samoczynnego rozmrażania lub na krótko po włączeniu urządzenia, ponieważ w ten sposób urządzenie chroni sprężarkę.</li></ul>
Nieprzyjemne zapachy, wydostające się z części chłodzącej i/ lub zamrażającej.	<ul style="list-style-type: none"><li>• Być może konieczne będzie wyczyszczenie urządzenia wewnątrz.</li><li>• Określone rodzaje żywności, pojemniki na żywność lub opakowania mogą powodować nieprzyjemny zapach.</li></ul>

Zakłócenie	Ewentualna przyczyna i rozwiązanie
<p>Hałas lub niezwykle dźwięki, dochodzące z urządzenia.</p>	<p>Następujące dźwięki są zupełnie normalnym zjawiskiem:</p> <ul style="list-style-type: none"> <li>• Dźwięki pracy sprężarki.</li> <li>• Szum, powodowany przez przepływ powietrza, które poruszane jest za pomocą małego wentylatora w części zamrażającej lub w innych częściach urządzenia.</li> <li>• Bulgotanie, podobnie jak podczas gotowania się wody.</li> <li>• Pękanie podczas automatycznego rozmrażania.</li> <li>• Kliknięcia przed uruchomieniem się sprężarki.</li> </ul> <p>Inne niezwykle dźwięki mogą być skutkiem podanych poniżej zakłóceń. Aby je usunąć, koniecznym może być sprawdzenie poniższych i ich odpowiednie zlikwidowanie.</p> <ul style="list-style-type: none"> <li>• Chłodziarka nie jest całkowicie wypoziomowana.</li> <li>• Tylna ścianka chłodziarki dotyka ściany.</li> <li>• Butelka, puszka lub naczynie w chłodziarce przewróciły się lub się przemieszczają.</li> </ul>
<p>Silnik działa nieprzerwanie.</p>	<p>Całkiem normalne jest, że często słychać dźwięk silnika. W poniższych okolicznościach silnik będzie działał dłużej i częściej się włączał:</p> <ul style="list-style-type: none"> <li>• Temperatura ustawiona jest na niższy poziom, niż by to było konieczne.</li> <li>• Niedawno do urządzenia wstawiona została większa ilość nieschłodzonej żywności.</li> <li>• Temperatura w otoczeniu urządzenia jest zbyt wysoka.</li> <li>• Drzwiczki były zbyt długo lub za często otwierane.</li> <li>• Urządzenie zostało dopiero co ustawione lub przez dłuższy czas pozostawało wyłączone.</li> </ul>
<p>Wewnątrz urządzenia powstaje warstwa lodu bądź szronu.</p>	<ul style="list-style-type: none"> <li>• Sprawdzić należy, czy szczeliny wentylacyjne, nie zostały zablokowane lub czy nie blokuje ich żywność w chłodziarce. Zadbać należy, aby żywność została wstawiona do chłodziarki w taki sposób, aby umożliwić wystarczającą wentylację. Sprawdzić należy, czy drzwiczki zostały całkowicie zamknięte. Instrukcja usunięcia szronu znajduje się w rozdziale „Czyszczenie i pielęgnacja urządzenia”.</li> </ul>

Zakłócenie	Ewentualna przyczyna i rozwiązanie
Temperatura wewnątrz jest za wysoka.	<ul style="list-style-type: none"> <li>• Być może drzwiczki pozostawiono zbyt długo otwarte lub były otwierane zbyt często; być może drzwiczki są otwarte, bo jakieś ciało obce uniemożliwia ich zamknięcie; być może z boku urządzenia, za urządzeniem i nad nim brak wystarczającej przestrzeni.</li> </ul>
Temperatura wewnątrz jest za niska.	<ul style="list-style-type: none"> <li>• Podwyższyć należy temperaturę, stosując się do wskazówek, zawartych w rozdziale "Panel sterujący i sterowanie urządzeniem".</li> </ul>
Drzwiczki nie dają się zamknąć bez oporu.	<ul style="list-style-type: none"> <li>• Sprawdzić należy, czy górna część chłodziarki została przechylona do tyłu o 10 do 15 mm, co umożliwia automatyczne zamykanie się drzwiczek lub czy jakiś przedmiot wewnątrz chłodziarki uniemożliwia całkowite zamknięcie drzwiczek.</li> </ul>
Woda kapie na podłogę.	<ul style="list-style-type: none"> <li>• Naczynie na wodę (znajdujące się przy dnie na tylnej ścianie urządzenia) być może nie zostało odpowiednio wypoziomowane; być może rynienka odpływowa (znajdująca się pod górną częścią kompresora) nie została odpowiednio zamocowana, aby mogła zbierać wodę do tego naczynia, lub też rynienka odpływowa została zatkana. Może chłodziarkę trzeba będzie odsunąć od ściany, aby można było sprawdzić naczynie na wodę i rynienkę odpływową. Sprawdzić należy, czy może chłodziarka nie była przez dłuższy czas wyłączona. W takim przypadku lód w pojemniku do przechowywania lodu się roztopi i woda spłynie na podłogę.</li> </ul>
Lampka nie działa.	<ul style="list-style-type: none"> <li>• Żarówka LED może być przepalona. Instrukcja dotycząca wymiany żarówki LED znajduje się w rozdziale „Czyszczenie i pielęgnacja urządzenia”.</li> <li>• System kontrolny uniemożliwił działanie lampki, ponieważ drzwiczki pozostawały zbyt długo otwarte. Drzwi należy zamknąć i ich ponownie otworzyć, aby ponownie włączyć lampkę.</li> </ul>



Zakłócenie	Ewentualna przyczyna i rozwiązanie
<p>Automat nie produkuje lub nie dozuje lodu.</p>	<ul style="list-style-type: none"> <li>• Czy po montażu bądź podłączeniu do sieci wodociągowej odczekano co najmniej 10 godzin przed rozpoczęciem produkcji lodu? Jeśli urządzenie nie jest wystarczająco schłodzone - na przykład po pierwszym podłączeniu - produkcja lodu może trwać dłużej.</li> <li>• Czy zbiornik na wodę został prawidłowo lub dokładnie zamocowany? Zadbać należy, aby w zbiorniku na wodę była wystarczająca ilość wody.</li> <li>• Czy ręcznie wstrzymano produkcję lodu bądź funkcjonowanie maszyny do lodu? Sprawdzić, czy wybrano lód w kostkach („Cubed”), czy też kruszony lód („Crushed”).</li> <li>• W maszynie do lodu albo w rowku utknęła kostka lodu?</li> <li>• Czy temperatura w zamrażalniku nie jest za wysoka? Należy spróbować ustawić niższą temperaturę w zamrażalniku.</li> </ul>
<p>Automat do zimnej wody nie działa.</p>	<ul style="list-style-type: none"> <li>• Czy zbiornik na wodę został prawidłowo lub dokładnie zamocowany? Zadbać należy, aby w zbiorniku na wodę była wystarczająca ilość wody.</li> <li>• Czy rurka doprowadzająca wodę jest pęknięta lub wgięta? Zadbać należy, aby rurka doprowadzająca wodę była drożna i aby nie było przeszkód dla swobodnego przepływu wody.</li> <li>• Czy zbiornik na wodę zamarzł, gdy temperatura chłodziarki była zbyt niska? Spróbować należy ustawić na panelu sterującym wyższą temperaturę chłodziarki.</li> <li>• Czy działa pompa na wodę?</li> </ul>
<p>Z lodówki dochodzi odgłos bulgotania wody.</p>	<ul style="list-style-type: none"> <li>• To jest normalne. Bulgotanie jest konsekwencją przepływu czynnika chłodzącego przez lodówkę.</li> </ul>

# USUWANIE ZUŻYTEGO URZĄDZENIA

---

Zabronione jest usuwanie urządzenia jako odpadu komunalnego.

## **Materiały opakowaniowe**

Materiały opakowaniowe, na których znajduje się symbol recyklingu, nadają się do ponownego przetworzenia. Opakowanie należy wyrzucić do odpowiedniego pojemnika na odpadki, aby możliwy był ich recykling.

## **Zanim wysłużone urządzenie zostanie usunięte**

1. Wtyczkę należy wysunąć z gniazda sieciowego.
2. Odciąć przewód przyłączeniowy i go wyrzucić wraz z wtyczką.

**Ostrzeżenie!** Chłodziarki zawierają czynnik chłodzący oraz gaz izolujący. Utylizacja czynnika chłodzącego i gazów po wyeksploatowaniu urządzenia powinna być wykonana profesjonalnie, ponieważ może dojść do uszkodzenia oczu lub do zapłonu. Zanim w odpowiedni sposób usunie się urządzenie, należy się przekonać, że rury obiegu czynnika chłodzącego nie zostały uszkodzone.

	<b>PRAWIDŁOWE USUWANIE WYSŁUŻONEGO URZĄDZENIA</b>
	<p>Symbol umieszczony na produkcie lub jego opakowaniu wskazuje na to, że produktu nie należy traktować jak zwykłego odpadu domowego. Produkt należy oddać do autoryzowanego punktu zbiórki i przetwarzania zużytych urządzeń elektrycznych i elektronicznych. Prawidłowa utylizacja produktu pozwoli zapobiec niekorzystnemu wpływowi na środowisko i zdrowie ludzi, jakie miałyby miejsce w przypadku nieprawidłowej utylizacji produktu. Aby uzyskać szczegółowe informacje na temat usuwania i przetwarzania produktu, proszę skontaktować się z odpowiednią jednostką samorządu lokalnego odpowiedzialną za zarządzanie odpadami, swoim przedsiębiorstwem utylizacji odpadów lub punktem handlowym, w którym produkt został zakupiony.</p>

Gorenje, d.o.o.

Partizanska 12

SI - 3320 Velenje, Slovenija

info@gorenje.com

www.gorenje.com