

EEM48300L



PL Zmywarka

Instrukcja obsługi



Electrolux

SPIS TREŚCI

1. INFORMACJE DOTYCZĄCE BEZPIECZEŃSTWA.....	3
2. WSKAZÓWKI DOTYCZĄCE BEZPIECZEŃSTWA.....	5
3. INSTALACJA.....	7
4. OPIS PRODUKTU.....	8
5. PANEL STEROWANIA.....	9
6. WYBÓR PROGRAMU.....	10
7. USTAWIENIA PODSTAWOWE	13
8. PRZED PIERWSZYM UŻYCIEM.....	17
9. CODZIENNA EKSPLOATACJA.....	19
10. WSKAZÓWKI I PORADY.....	21
11. KONSERWACJA I CZYSZCZENIE.....	23
12. ROZWIĄZYWANIE PROBLEMÓW.....	26
13. DANE TECHNICZNE.....	31
14. OCHRONA ŚRODOWISKA.....	32

MYŚLIMY O TOBIE

Dziękujemy za zakup urządzenia Electrolux. Jest ono owocem dziesięcioleci doświadczeń i innowacji. To pomysłowe i stylowe urządzenie zostało zaprojektowane z myślą o Tobie. Używając je, zawsze ma się pewność uzyskania wspaniałych efektów.

Witamy w świecie marki Electrolux

Przejdź na naszą witrynę internetową:



Wskazówki dotyczące użytkowania, broszury, pomoc w rozwiązywaniu problemów oraz informacje dotyczące serwisu i napraw:

www.electrolux.com/support



Zarejestruj produkt, aby korzystać z lepszej obsługi serwisowej:

www.registerelectrolux.com



Kup akcesoria, materiały eksploatacyjne i oryginalne części zamienne do swojego urządzenia:

www.electrolux.com/shop

OBSŁUGA KLIENTA I SERWIS

Należy zawsze używać oryginalnych części zamiennych.

Przed kontaktem z autoryzowanym centrum serwisowym należy przygotować poniższe dane: Model, numer produktu, numer seryjny.

Informacje można znaleźć na tabliczce znamionowej.

 Ostrzeżenie/przestroga — informacje dotyczące bezpieczeństwa

 Ogólne informacje i wskazówki

 Informacje dotyczące środowiska naturalnego

Producent zastrzega sobie możliwość wprowadzenia zmian bez wcześniejszego powiadomienia.

1. ⚠ INFORMACJE DOTYCZĄCE BEZPIECZEŃSTWA

Przed przystąpieniem do instalacji i rozpoczęciem eksploatacji urządzenia należy uważnie zapoznać się z dołączoną instrukcją obsługi. Producent nie odpowiada za obrażenia ciała ani szkody spowodowane nieprawidłową instalacją lub eksploatacją urządzenia. Należy zachować instrukcję obsługi w bezpiecznym i łatwo dostępnym miejscu w celu wykorzystania w przyszłości.

1.1 Bezpieczeństwo dzieci i osób o ograniczonych zdolnościach ruchowych

- Urządzenie mogą obsługiwać dzieci po ukończeniu ósmego roku życia oraz osoby o ograniczonych zdolnościach fizycznych, sensorycznych lub umysłowych, a także nieposiadające odpowiedniej wiedzy lub doświadczenia, jeśli będą one nadzorowane lub zostaną poinstruowane w zakresie bezpiecznego korzystania z urządzenia i będą świadome związanych z tym zagrożeń.
- Dzieci w wieku od 3 do 8 lat i osoby o znacznym stopniu niepełnosprawności nie powinny zbliżać się do urządzenia, jeśli nie znajdują się pod stałym nadzorem.
- Dzieci poniżej 3 roku życia nie powinny zbliżać się do urządzenia, jeśli nie znajdują się pod stałym nadzorem.
- Dzieci należy pilnować, aby nie bawiły się urządzeniem.
- Przechowywać detergenty poza zasięgiem dzieci.
- Dzieci i zwierzęta domowe nie powinny zbliżać się do urządzenia, gdy otworzone są jego drzwi.
- Dzieci nie powinny zajmować się czyszczeniem ani konserwacją urządzenia bez odpowiedniego nadzoru.

1.2 Ogólne zasady bezpieczeństwa

- To urządzenie jest przeznaczone wyłącznie do zmywania naczyń i zastaw stołowych w gospodarstwie domowym.
- Urządzenie przeznaczone jest do użytku domowego w pomieszczeniach zamkniętych.
- Urządzenie można użytkować w biurach, pokojach hotelowych, pokojach w pensjonatach, domach dla gości w gospodarstwach rolnych i innych podobnych miejscach, gdzie użytkowanie nie wykracza poza typowy zakres użytkowania w gospodarstwie domowym.
- Nie zmieniać parametrów technicznych urządzenia.
- Robocze ciśnienie wody (minimalne i maksymalne) musi mieścić się w granicach 0.5 (0.05) / 10 (1.0) bar (MPa)
- Maksymalna liczba kompletów naczyń wynosi 14.
- Jeśli przewód zasilający uległ uszkodzeniu, aby uniknąć niebezpieczeństwa, należy zlecić jego wymianę producentowi urządzenia, autoryzowanemu centrum serwisowemu lub też innej kompetentnej osobie.
- **OSTRZEŻENIE:** Noże i inne przybory kuchenne z ostrymi końcówkami należy wkładać do kosza tak, aby były skierowane w dół lub ułożone poziomo.
- Nie zostawiać urządzenia z otworzonymi drzwiami, aby zapobiec przypadkowemu nastąpieniu na nie.
- Przed przystąpieniem do konserwacji należy wyłączyć urządzenie i wyjąć wtyczkę przewodu zasilającego z gniazda.
- Do czyszczenia urządzenia nie wolno używać wody pod ciśnieniem ani pary wodnej.
- Jeśli podstawę urządzenia wyposażono w otwory wentylacyjne, nie należy ich zasłaniać np. wykładziną.
- Urządzenie należy podłączyć do instalacji wodociągowej za pomocą nowych dołączonych

zestawów przewodów. Nie wolno używać starych przewodów.

2. WSKAZÓWKI DOTYCZĄCE BEZPIECZEŃSTWA

2.1 Instalacja



OSTRZEŻENIE!

Urządzenie może zainstalować wyłącznie wykwalifikowana osoba.

- Usunąć wszystkie elementy opakowania.
- Nie instalować ani nie używać uszkodzonego urządzenia.
- Należy postępować zgodnie z instrukcją instalacji dołączoną do urządzenia.
- Zachować ostrożność podczas przenoszenia urządzenia, ponieważ jest ono ciężkie. Należy zawsze stosować rękawice ochronne i mieć na stopach pełne obuwie.
- Nie instalować ani nie używać urządzenia w miejscach, w których panuje temperatura poniżej 0°C.
- Zainstalować urządzenie w odpowiednim i bezpiecznym miejscu, które spełnia wymagania instalacyjne.
- Ze względów bezpieczeństwa nie należy uruchamiać urządzenia przed zainstalowaniem go w zabudowie.

2.2 Podłączenie elektryczne



OSTRZEŻENIE!

Zagrozenie pożarem i porażeniem prądem elektrycznym.

- Ostrzeżenie: urządzenie jest przeznaczone do instalacji/ podłączenia do złącza uziemiającego w budynku.
- Upewnić się, że parametry na tabliczce znamionowej odpowiadają parametrom znamionowym źródła zasilania.
- Należy używać wyłącznie prawidłowo zamontowanego gniazda elektrycznego z uziemieniem.
- Nie stosować rozgałęźników ani przedłużaczy.

- Należy zwrócić uwagę, aby nie uszkodzić wtyczki ani przewodu zasilającego. Wymiany przewodu zasilającego można dokonać wyłącznie w naszym autoryzowanym centrum serwisowym.
- Podłączyć wtyczkę do gniazda elektrycznego dopiero po zakończeniu instalacji. Należy zadbać o to, aby po zakończeniu instalacji urządzenia wtyczka przewodu zasilającego była łatwo dostępna.
- Odłączając urządzenie, nie należy ciągnąć za przewód zasilający. Należy zawsze ciągnąć za wtyczkę sieciową.
- Urządzenie wyposażono we wtyczkę zasilającą z bezpiecznikiem 13 A. Jeśli konieczna jest wymiana bezpiecznika we wtyczce zasilającej, należy użyć bezpiecznika 13 A ASTA (BS 1362) (dotyczy tylko Wielkiej Brytanii i Irlandii).

2.3 Podłączenie do sieci wodociągowej

- Uważać, aby nie uszkodzić węży wodnych.
- Przed podłączeniem urządzenia do nowej instalacji wodociągowej lub instalacji, z której nie korzystano przez dłuższy czas lub która była naprawiana lub do której podłączono nowe urządzenia (liczniki wody itp.), należy umożliwić wypływ wody, aż będzie ona czysta.
- Podczas pierwszego użycia urządzenia i bezpośrednio po nim należy upewnić się, że nie ma widocznych wycieków wody.
- Wąż dopływowy wyposażono w zawór bezpieczeństwa i ścianki z wewnętrznym przewodem zasilającym.

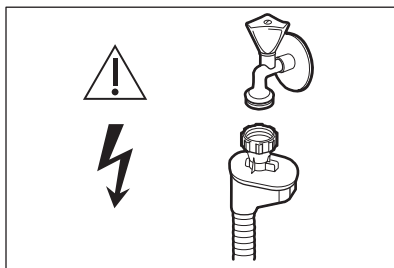

⚠ OSTRZEŻENIE!
Niebezpieczne napięcie.

- W razie uszkodzenia węża dopływowego należy natychmiast zamknąć zawór wody i wyjąć wtyczkę z gniazda elektrycznego. Należy skontaktować się z autoryzowanym centrum serwisowym w celu wymiany węża dopływowego.

2.4 Sposób używania

- Nie umieszczać produktów łatwopalnych ani przedmiotów nasączonych łatwopalnymi produktami w pobliżu lub na urządzeniu.
- Detergenty do zmywarki są niebezpieczne. Należy przestrzegać wskazówek dotyczących bezpieczeństwa podanych na opakowaniu detergentu.
- Nie pić wody i nie bawić się wodą w urządzeniu.
- Nie wyjmować naczyń z urządzenia przed zakończeniem programu. Na naczyniach mogą pozostać resztki detergentu.
- Nie kłaść żadnych przedmiotów ani nie wywierać nacisku na otworne drzwi urządzenia.
- Po otwarciu drzwi w trakcie programu, z urządzenia może wydostać się gorąca para.

2.5 Serwis

- Aby naprawić urządzenie, należy skontaktować się z autoryzowanym centrum serwisowym. Należy stosować wyłącznie oryginalne części zamienne.
- Należy pamiętać, że samodzielna lub nieprofesjonalna naprawa może mieć

wpływ na bezpieczeństwo oraz spowodować utratę gwarancji.

- Następujące części zamienne będą dostępne przez 7 lat po zakończeniu produkcji modelu: silnik, pompa obiegu i pompa opróżniająca, grzałki i elementy grzejne, w tym pompy ciepła, przewody i powiązane elementy, jak węże, zawory, filtry i elementy układu Aqua Stop, elementy konstrukcyjne i wewnętrzne związane z zespołem drzwi, układy elektroniczne, wyświetlacze elektroniczne, przełączniki ciśnieniowe, termostaty i czujniki, oprogramowanie i oprogramowanie układowe, w tym oprogramowanie do zerowania ustawień. Niektóre z tych części zamiennych będą dostępne wyłącznie dla profesjonalnych punktów serwisowych i nie wszystkie części zamienne są odpowiednie do wszystkich modeli.
- Następujące części zamienne będą dostępne przez 10 lat po zakończeniu produkcji modelu: zawias i uszczelki drzwi, inne uszczelki, ramiona spryskujące, filtry odpływowe, wewnętrzne kosze i elementy wyposażenia z tworzywa, jak kosze i pokrywy.
- Informacja dotycząca oświetlenia w urządzeniu i elementów oświetleniowych sprzedawanych osobno jako części zamienne: Zastosowane elementy oświetleniowe są przystosowane do pracy w wymagających warunkach fizycznych (temperatura, drgania, wilgotność) w urządzeniach domowych lub są przeznaczone do sygnalizacji stanu działania urządzenia. Nie są one przeznaczone do innych zastosowań i nie nadają się do oświetlania pomieszczeń domowych.

2.6 Utylizacja

⚠ OSTRZEŻENIE!
Występuje zagrożenie odniesieniem obrażeń ciała lub uduszeniem.

- Odłączyć urządzenie od źródła zasilania.
- Odciąć i wyrzucić przewód zasilający.

- Wymontować zatrzask drzwi, aby uniemożliwić zamknięcie się dzieci lub zwierząt w urządzeniu.

3. INSTALACJA



OSTRZEŻENIE!
Patrz rozdział dotyczący bezpieczeństwa.

3.1 Zabudowa



www.youtube.com/electrolux
www.youtube.com/aeg

How to install your AEG/Electrolux
60 cm Sliding Door Dishwasher

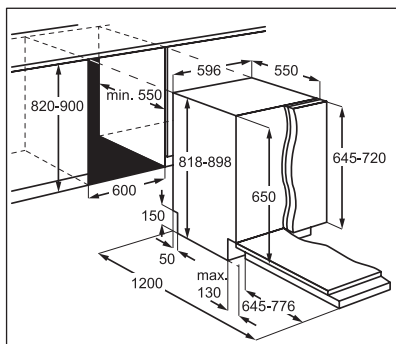

3.2 Zaślepki ochronne

Jeśli panel meblowy nie jest zamontowany, należy ostrożnie otworzyć drzwi urządzenia, aby uniknąć obrażeń.

Po zainstalowaniu należy upewnić się, że plastikowe pokrywy ochronne są zablokowane we właściwym położeniu. Uszkodzenia lub demontaż plastikowych pokryw po bokach drzwi mogą mieć wpływ na działanie urządzenia i stwarzać zagrożenie odniesienia obrażeń. Jeśli

plastikowa pokrywa jest uszkodzona, należy skontaktować się z autoryzowanym centrum serwisowym w celu wymiany jej na nową.

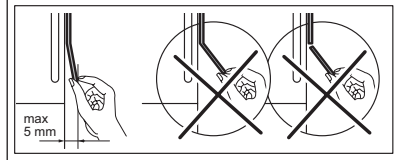
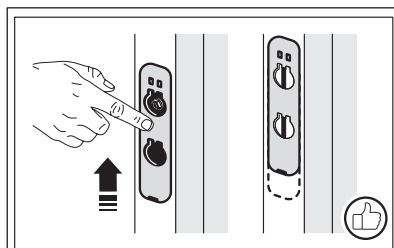
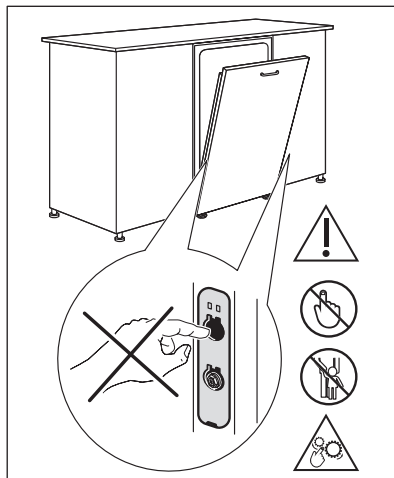

4. OPIS PRODUKTU

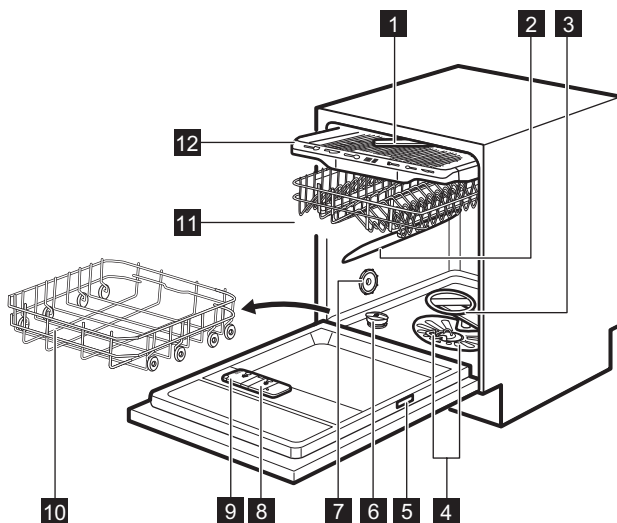

- 1** Sufitowe ramię spryskujące
- 2** Górne ramię spryskujące
- 3** Dolne ramię spryskujące
- 4** Filtry
- 5** Tabliczka znamionowa
- 6** Zbiornik soli
- 7** Otwór wentylacyjny
- 8** Dozownik płynu nablyszczającego
- 9** Dozownik detergentu
- 10** Dolny kosz

- 11** Górny kosz
- 12** Szuflada na sztućce

i Grafika jest wyłącznie poglądowa. Więcej szczegółowych informacji można znaleźć w innych rozdziałach lub dokumentach dostarczonych wraz z urządzeniem.

4.1 Beam-on-Floor

Wyświetlacz Beam-on-Floor wyświetla wiązkę światła na podłodze przed drzwiami urządzenia.

- Gdy program zostanie uruchomiony, włączy się czerwone światło, które będzie widoczne aż do zakończenia programu.
- Po zakończeniu programu pojawia się zielone światło.
- Migające czerwone światło sygnalizuje usterkę urządzenia.

i Wyświetlacz Beam-on-Floor wyłącza się przy wyłączeniu urządzenia.

i Jeśli podczas fazy suszenia włączona jest opcja AirDry, obraz wyświetlany na podłodze może nie być widoczny w całości. Aby zobaczyć, czy cykl jest zakończony, sprawdzić panel sterowania.

5. PANEL STEROWANIA

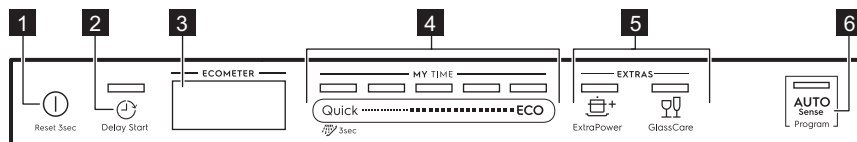

- | | |
|--|---|
| <p>1 Przycisk wł./wył. / Przycisk zerowania</p> <p>2 Przycisk Uruchomienia z opóźnieniem</p> <p>3 Ekran</p> | <p>4 Pasek wyboru programu MY TIME</p> <p>5 Przyciski opcji (EXTRAS)</p> <p>6 Przycisk programu AUTO Sense</p> |
|--|---|

5.1 Wyświetlacz

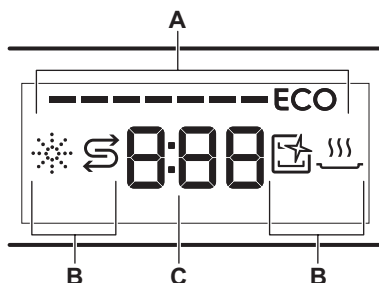

- A. ECOMETER
 B. Wskaźniki
 C. Wskazanie czasu

5.3 Wskaźniki

Wskaźnik	Opis
	Wskaźnik poziomu płynu nabyliczającego. Włącza się, gdy dozownik płynu nabyliczającego wymaga uzupełnienia. Patrz rozdział „Przed pierwszym użyciem”.
	Wskaźnik poziomu soli. Włącza się, gdy zbiornik soli wymaga napełnienia. Patrz rozdział „Przed pierwszym użyciem”.
	Wskaźnik Machine Care. Włącza się, gdy niezbędne jest wyczyszczenie wnętrza urządzenia przy użyciu programu Machine Care. Patrz punkt „Konserwacja i czyszczenie”.
	Wskaźnik fazy suszenia. Świeci się, jeśli wybrano program z fazą suszenia. Miga podczas fazy suszenia. Patrz „Wybór programu”.

5.2 ECOMETER



Wskaźnik ECOMETER pokazuje, w jaki sposób wybór programu wpływa na zużycie wody i energii. Im więcej świeci się pasków, tym niższe jest zużycie.

ECO wskazuje najbardziej przyjazny środowisku wybór programu dla średnio zabrudzonych naczyń.

6. WYBÓR PROGRAMU

6.1 MY TIME

MY TIME pasek wyboru umożliwia wybór odpowiedniego cyklu zmywania w zależności od czasu trwania programu.

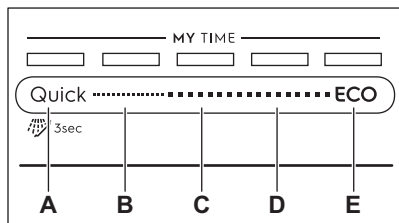

- A. • **Quick** to najkrótszy program, (30min) przeznaczony do zmywania świeżo i lekko zabrudzonych naczyń.
-  **Płukanie wstępne (15min)** to program przeznaczony do spłukiwania pozostałości potraw z naczyń. Zapobiega on powstawaniu nieprzyjemnego zapachu w urządzeniu. W tym programie nie stosować detergentu.
- B. **1h** to program przeznaczony do zmywania świeżo zabrudzonych i lekko przyschniętych naczyń.
- C. **1h 30min** to program przeznaczony do zmywania i suszenia średnio zabrudzonych naczyń.
- D. **2h 40min** to program przeznaczony do zmywania i suszenia mocno zabrudzonych naczyń.
- E. **ECO** to najdłuższy program, zapewniający największą efektywność zużycia wody i energii elektrycznej podczas zmywania

średnio zabrudzonych naczyń i sztućców. Jest to program standardowy dla ośrodków przeprowadzających testy. ¹⁾

6.2 AUTO Sense

Program AUTO Sense automatycznie dostosowuje cykl zmywania do rodzaju ładunku.

Urządzenie rozpoznaje stopień zabrudzenia oraz ilość naczyń znajdujących się w koszkach. Następnie dostosowuje temperaturę i ilość wody oraz czas trwania programu.

6.3 EXTRAS

Aby dostosować wybór programu do własnych potrzeb, można włączyć funkcję EXTRAS.

ExtraPower

Opcja  ExtraPower zapewnia lepsze efekty zmywania w ramach wybranego programu. Opcja ta powoduje podniesienie temperatury i wydłużenie czasu zmywania.

GlassCare

 GlassCare zapobiega uszkodzeniu delikatnych naczyń, zwłaszcza szklanych. Opcja ta zapobiega gwałtownym zmianom temperatury zmywania w ramach wybranego programu i obniża ją do wartości 45 °C.

¹⁾ Program ten służy do oceny zgodności z rozporządzeniem Komisji (UE) w sprawie ekoprojektu 2019/2022.

6.4 Przegląd programów

Program	Ładunek w zmywarce	Stopień zabrudzenia	Fazy programu	EXTRAS
Quick	Naczynia, sztućce	Świeże	<ul style="list-style-type: none"> • Zmywanie w temperaturze 50°C • Płukanie pośrednie • Płukanie końcowe w temperaturze 45°C • AirDry ¹⁾ 	<ul style="list-style-type: none"> • ExtraPower • GlassCare
 Płukanie wstępne	Wszystko	Wszystko	<ul style="list-style-type: none"> • Mycie wstępne 	NIE DOTYCZY
1h	Naczynia, sztućce	Świeże, lekko zaschnięte	<ul style="list-style-type: none"> • Zmywanie w temperaturze 60°C • Płukanie pośrednie • Płukanie końcowe w temperaturze 50°C • AirDry ¹⁾ 	<ul style="list-style-type: none"> • ExtraPower • GlassCare
1h 30min	Naczynia, sztućce, garnki, patelnie	Normalne, lekko zaschnięte	<ul style="list-style-type: none"> • Zmywanie w temperaturze 60°C • Płukanie pośrednie • Płukanie końcowe w temperaturze 55°C • Osuszanie • AirDry ¹⁾ 	<ul style="list-style-type: none"> • ExtraPower • GlassCare
2h 40min	Naczynia, sztućce, garnki, patelnie	Normalne lub mocno zabrudzone, zaschnięte zabrudzenia	<ul style="list-style-type: none"> • Mycie wstępne • Zmywanie w temperaturze 60°C • Płukanie pośrednie • Płukanie końcowe w temperaturze 60°C • Osuszanie • AirDry ¹⁾ 	<ul style="list-style-type: none"> • ExtraPower • GlassCare
ECO	Naczynia, sztućce, garnki, patelnie	Normalne, lekko zaschnięte	<ul style="list-style-type: none"> • Mycie wstępne • Zmywanie w temperaturze 50°C • Płukanie pośrednie • Płukanie końcowe w temperaturze 55°C • Osuszanie • AirDry ¹⁾ 	<ul style="list-style-type: none"> • ExtraPower • GlassCare

Program	Ładunek w zmywarce	Stopień zabrudzenia	Fazy programu	EXTRAS
AUTO Sense	Naczynia, sztućce, garnki, patelnie	Wszystko	<ul style="list-style-type: none"> Mycie wstępne Zmywanie w temperaturze 50 - 60°C Płukanie pośrednie Płukanie końcowe w temperaturze 60°C Osuszanie AirDry ¹⁾ 	NIE DOTYCZY
Machine Care	Do czyszczenia wnętrza urządzenia. Patrz punkt „Konserwacja i czyszczenie”.		<ul style="list-style-type: none"> Czyszczenie w temperaturze 70°C Płukanie pośrednie Płukanie końcowe AirDry ¹⁾ 	NIE DOTYCZY

¹⁾ Automatyczne otwieranie drzwi podczas fazy suszenia. Patrz „Ustawienia podstawowe”.

Parametry eksploatacyjne

Program ¹⁾²⁾	Woda (l)	Energia (kWh)	Czas trwania (min)
Quick	11.0	0.627	30
Płukanie wstępne	5.0	0.040	15
1h	11.5	0.873	60
1h 30min	11.5	0.991	90
2h 40min	10.9	1.073	160
ECO	10.5	0.848	240
AUTO Sense	10.9	1.073	170
Machine Care	9.9	0.655	60

¹⁾ Parametry eksploatacyjne mogą ulec zmianie w zależności od ciśnienia i temperatury wody, zmian w napięciu zasilania, użytych opcji, ilości naczyń oraz stopnia zabrudzenia.

²⁾ Wartości podane dla programów innych niż ECO mają wyłącznie charakter pogładowy.

Informacja dla instytucji wykonujących testy

Aby uzyskać potrzebne informacje dotyczące przeprowadzania testów wydajności (np. zgodnie z normą EN60436), należy przesłać wiadomość e-mail na adres:

info.test@dishwasher-production.com

W wiadomości należy podać numer produktu (PNC) z tabliczki znamionowej urządzenia.

Więcej informacji na temat zmywarki znajduje się w instrukcji obsługi dołączonej do urządzenia.

7. USTAWIENIA PODSTAWOWE

Zależnie od potrzeb można skonfigurować urządzenie, zmieniając ustawienia podstawowe.

Można również wyświetlić liczbę ukończonych cykli i przywrócić domyślne ustawienia fabryczne.

Numer	Ustawienia	Wartości	Opis ¹⁾
1	Twardość wody	1L - 10L (wartość domyślna wynosi 5L)	Wyregulować poziom zmiękczenia wody zależnie od twardości wody w danym rejonie.
2	Sygnalizacja konieczności uzupełnienia płynu nabyliczającego	On (wartość domyślna) Off	Włączenie lub wyłączenie wskaźnika płynu nabyliczającego.
3	Dźwięk zakończenia programu	On Off (wartość domyślna)	Włączanie lub wyłączenie sygnału dźwiękowego zakończenia programu.
4	Automatyczne otwieranie drzwi	On (wartość domyślna) Off	Włączanie lub wyłączenie AirDry.
5	Dźwięki przycisków	On (wartość domyślna) Off	Włączenie lub wyłączenie dźwięku towarzyszącego naciskaniu przycisków.
6	Wybór ostatniego programu	On Off (wartość domyślna)	Włączanie lub wyłączenie automatycznego wyboru ostatnio używanego programu wraz z zapisanymi opcjami.

¹⁾ Więcej szczegółowych informacji zawarto w tym rozdziale.

Ustawienia podstawowe można zmieniać w trybie ustawiania.

Gdy urządzenie jest w trybie ustawień, paski wskaźnika ECOMETER odpowiadają dostępnym ustawieniom. Po dokonaniu wyboru ustawienia odpowiadający mu pasek wskaźnika ECOMETER zaczyna migać.

Kolejność ustawień podstawowych przedstawionych w tabeli odpowiada kolejności ustawień na wskaźniku ECOMETER:

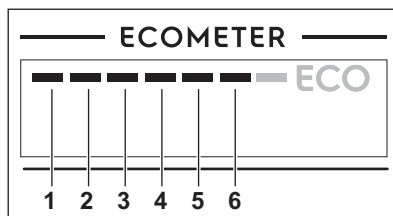

7.1 Tryb ustawiania

Nawigacja w trybie ustawiania

Do nawigacji w trybie ustawiania służy pasek wyboru MY TIME.

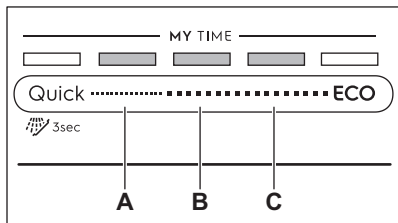

- A. Przycisk **Wstecz**
 B. Przycisk **Ok**
 C. Przycisk **Dalej**

Przyciski **Wstecz** i **Dalej** umożliwiają przełączanie między ustawieniami podstawowymi i zmianę ich wartości.

Przycisk **Ok** umożliwia wybór wybranego ustawienia i potwierdzenie zmiany jego wartości.

Uruchamianie trybu ustawiania

Przed uruchomieniem programu można przejść do trybu ustawiania. Jest to niemożliwe podczas trwania programu.

Aby przejść do trybu ustawiania, należy nacisnąć jednocześnie i przytrzymać

Quick i **ECO** przez ok. 3 sekundy.

Zaświecą się kontrolki przycisków **Wstecz**, **Ok** i **Dalej**.

Zmiana ustawienia

Upewnić się, że urządzenie jest w trybie ustawiania.

1. Nacisnąć **Wstecz** lub **Dalej**, aby wybrać pasek wskaźnika ECOMETER odpowiadający żądanemu ustawieniu.
 - Pasek wskaźnika ECOMETER odpowiadający wybranemu ustawieniu zacznie migać.
 - Na wyświetlaczu pojawi się wartość wybranego ustawienia,
2. Nacisnąć **Ok**, aby przejść do ustawienia.
 - Pasek wskaźnika ECOMETER odpowiadający wybranemu ustawieniu zacznie świecić w sposób ciągły. Pozostałe paski będą wyłączone.
 - Wartość aktualnego ustawienia będzie migać.

3. Nacisnąć **Wstecz** lub **Dalej**, aby zmienić wartość.
4. Nacisnąć **Ok**, aby potwierdzić ustawienie.
 - Nowe ustawienie zostanie zapisane.
 - Urządzenie powróci do wyświetlania listy ustawień podstawowych.
5. Nacisnąć jednocześnie i przytrzymać Quick i **ECO** przez ok. 3 sekundy, aby wyjść z trybu ustawiania. Urządzenie powróci do trybu wyboru programów. Zapisane ustawienia pozostaną w pamięci do czasu ich ponownej zmiany.

7.2 Zerowanie do ustawień fabrycznych

Zerowanie do ustawień fabrycznych przywraca domyślne ustawienia fabryczne. Przed zerowaniem należy upewnić się, że urządzenie jest w trybie ustawień.

Nacisnąć **Wstecz** i **Dalej** i przytrzymać przez 5 sekund.

Wyświetlacz pokazuje _ _ _ przez około 5 sekund.

Urządzenie powróci do trybu wyboru programów.



Zerowanie do ustawień fabrycznych nie powoduje wyzerowania licznika cykli.

7.3 Licznik cykli

Liczbę zakończonych cykli zmywania można sprawdzić w liczniku cykli.

1. Nacisnąć i przytrzymać przycisk wł./wył. do momentu włączenia zmywarki.
2. Nacisnąć **Wstecz** i **Dalej** i przytrzymać przez 5 sekund. Na wyświetlaczu pojawi się **uC**, a następnie liczba cykli. Aby wyjść z licznika cykli, należy nacisnąć dowolny przycisk.



Po osiągnięciu wartości 65535 licznik cykli zostanie ponownie uruchomiony.

7.4 Zmiękcacz wody

Zmiękcacz wody usuwa z wody substancje mineralne, które mogą negatywnie wpłynąć na efekty zmywania lub na pracę urządzenia.

Im wyższa zawartość substancji mineralnych, tym twardsza jest woda. Twardość wody jest mierzona w równoważnych skalach.

Zmięczenie wody należy dostosować do twardości wody w danym rejonie. Miejscowy zakład wodociągowy może udzielić wskazówek dotyczących twardości wody doprowadzanej do urządzenia. Aby zapewnić dobre efekty zmywania należy ustawić właściwy poziom zmięczania wody.

Twardość wody

Stopnie niemieckie (°Dh)	Stopnie francuskie (°fH)	mmol/l	mg/l (ppm)	Stopnie Clarka	Poziom zmięczania wody
47 - 50	84 - 90	8.4 - 9.0	835 - 904	58 - 63	10
43 - 46	76 - 83	7.6 - 8.3	755 - 834	53 - 57	9
37 - 42	65 - 75	6.5 - 7.5	645 - 754	46 - 52	8
29 - 36	51 - 64	5.1 - 6.4	505 - 644	36 - 45	7
23 - 28	40 - 50	4.0 - 5.0	395 - 504	28 - 35	6
19 - 22	33 - 39	3.3 - 3.9	325 - 394	23 - 27	5 1)
15 - 18	26 - 32	2.6 - 3.2	255 - 324	18 - 22	4
11 - 14	19 - 25	1.9 - 2.5	185 - 254	13 - 17	3
4 - 10	7 - 18	0.7 - 1.8	70 - 184	5 - 12	2
<4	<7	<0.7	<70	< 5	1 2)

1) Ustawienie fabryczne.

2) Nie używać soli na tym poziomie.

Niezależnie od rodzaju stosowanego detergentu należy ustawić prawidłowy poziom twardości wody, aby wskaźnik poziomu soli był włączony.



Tabletki wieloskładnikowe zawierające sól nie są wystarczająco skuteczne, aby zmiękczyć twardą wodę.

Proces regeneracji

Aby zapewnić prawidłowe działanie zmiękczacza wody, niezbędna jest regularna regeneracja żywicy w układzie zmięczającym. Proces ten przebiega automatycznie i jest częścią normalnej pracy zmywarki.

Po zużyciu określonej ilości wody od czasu poprzedniego procesu regeneracji

między ostatnim płukaniem a końcem programu zostaje zainicjowany nowy proces regeneracji.

Poziom zmięczania wody	Ilość wody (l)
1	250
2	100
3	62
4	47
5	25
6	17
7	10

Poziom zmiękczenia wody	Ilość wody (l)
8	5
9	3
10	3

Przy wysokim ustawieniu poziomu zmiękczenia wody może mieć miejsce także w środku programu, przed płukaniem (dwukrotnie podczas programu). Rozpoczęcie regeneracji nie ma wpływu na czas trwania cyklu, chyba że nastąpi w środku programu lub na końcu programu z krótką fazą suszenia. W takich przypadkach regeneracja wydłuża całkowity czas trwania programu o dodatkowe 5 minut.

Następnie, w tym samym cyklu lub na początku następnego programu, może rozpocząć się przepłukiwanie zmiękczacza wody, które trwa 5 minut. Czynność ta zwiększa całkowite zużycie wody w programie o dodatkowe 4 litry oraz całkowite zużycie energii o dodatkowe 2 Wh. Przepłukiwanie zmiękczacza kończy się całkowitym odpompowaniem wody.

Każde przepłukiwanie zmiękczacza (możliwe jest więcej niż jedno w tym samym cyklu) może wydłużyć czas trwania programu o kolejne 5 minut, jeśli nastąpi na początku lub w środku programu.



Wszystkie wartości zużycia podane w tym rozdziale określono zgodnie z aktualnie obowiązującą normą, w warunkach laboratoryjnych, przy twardości wody 2,5 mmol/l (zmiękczacze wody: poziom 3) zgodnie z rozporządzeniem: 2019/2022 . Ciśnienie i temperatura wody, a także zmiany parametrów zasilania sieciowego, mogą spowodować zmianę wartości.

7.5 Powiadomienie o braku płynu nabyłyszczającego

Płyn nabyłyszczający pozwala wysuszyć naczynia bez smug i plam. Urządzenie automatycznie uwalnia płyn podczas ostatniego płukania.

Gdy komora na płyn nabyłyszczający jest pusta, włącza się wskaźnik płynu nabyłyszczającego. Jeśli podczas stosowania wyłącznie tabletek wieloskładnikowych efekty suszenia są zadowalające, można wyłączyć powiadomienie o konieczności uzupełnienia płynu nabyłyszczającego. Jednak aby zapewnić najlepsze efekty suszenia, należy zawsze używać płynu nabyłyszczającego.

Stosując standardowe tabletki wieloskładnikowe bez środka nabyłyszczającego, należy włączyć funkcję powiadomienia, aby wskaźnik sygnalizujący konieczność uzupełnienia płynu pozostał aktywny.

7.6 Dźwięk zakończenia

Można włączyć lub wyłączyć sygnał dźwiękowy, który jest emitowany po zakończeniu programu.



Sygnaly dźwiękowe sygnalizują również nieprawidłowe działanie urządzenia. Tych sygnałów dźwiękowych nie można wyłączyć.

7.7 AirDry

AirDry Funkcja poprawia skuteczność suszenia. Podczas fazy suszenia drzwi otwierają się automatycznie i pozostają otworzone.

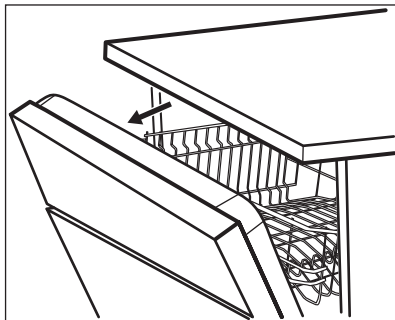

AirDry włącza się automatycznie we wszystkich programach z wyjątkiem programu Płukanie wstępne.

Czas trwania fazy suszenia i otwarcenia drzwi zależy od wybranego programu i opcji.

Gdy funkcja AirDry powoduje otwarcenie drzwi, na wyświetlaczu pojawia się informacja o pozostałym czasie trwania programu.



UWAGA!

Nie należy zamykać drzwi urządzenia w ciągu 2 minut od ich automatycznego otwarcenia. Może to spowodować uszkodzenie urządzenia.



UWAGA!

Jeśli do urządzenia mają dostęp dzieci, zaleca się wyłączenie funkcji AirDry. Samoczynne otwarcenie się drzwi może być dla nich niebezpieczne.



Gdy funkcja AirDry otwiera drzwi, Beam-on-Floor może nie być całkowicie widoczny. Aby upewnić się, że program się zakończył, należy sprawdzić wskazanie na panelu sterowania.

7.8 Dźwięki przycisków

Naciskaniu przycisków na panelu sterowania towarzyszy dźwięk klikania. Dźwięk ten można włączyć.

7.9 Wybór ostatniego programu

Możliwe jest ustawienie automatycznego wyboru ostatnio używanego programu wraz z zapisanymi opcjami.

Powoduje to zapisanie ostatniego zakończonego programu przed wyłączeniem urządzenia. Jest on następnie automatycznie wybierany po włączeniu urządzenia.

Jeśli opcja wyboru ostatniego programu jest wyłączona, domyślnym programem jest program ECO.

8. PRZED PIERWSZYM UŻYCIEM

1. **Sprawdzić, czy bieżący poziom zmiękczenia wody odpowiada twardości wody doprowadzanej do urządzenia. Jeśli nie, dostosować poziom zmiękczenia wody.**
2. Napełnić zbiornik soli.
3. Napełnić dozownik płynu nabytyszczającego.
4. Odkręcić zawór wody.
5. Uruchomić program Quick, aby usunąć wszelkie zanieczyszczenia i pozostałości z procesu

produkcyjnego. Nie stosować detergentu ani nie umieszczać naczyń w koszach.

Po uruchomieniu programu urządzenie zacznie aktywować żywicę w zmiękczaczu wody – może to potrwać do 5 minut. Faza zmywania rozpocznie się dopiero po zakończeniu tego procesu. Procedura jest powtarzana okresowo.

8.1 Zbiornik soli



UWAGA!

Stosować wyłącznie grubą sól przeznaczoną do zmywarek. Sól drobnoziarnista zwiększa ryzyko korozji.

Sól aktywuje żywicę w zmiękczaczu wody oraz zapewnia dobre efekty zmywania podczas codziennej eksploatacji.

Napełnianie zbiornika soli

1. Obrócić pokrywkę zbiornika soli w lewo i ją zdjąć.
2. Wlać 1 litr wody do zbiornika soli (tylko za pierwszym razem).
3. Napełnić zbiornik soli 1 kg soli (do pełna).

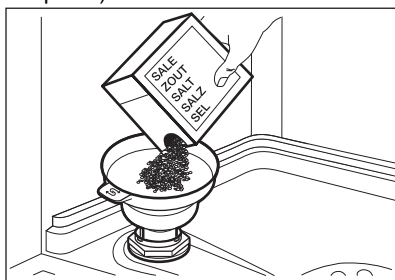

4. Ostrożnie potrząsnąć lejkiem, trzymając go za uchwyt, aby opróżnić go ze wszystkich granulek.
5. Usunąć sól rozsypaną wokół otworu zbiornika soli.

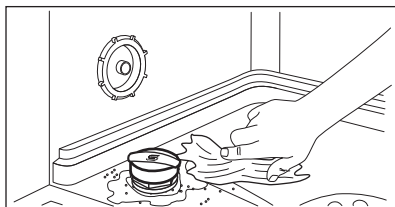

6. Obrócić pokrywkę zbiornika soli w prawo, aby zamknąć zbiornik soli.



UWAGA!

Podczas napełniania zbiornika soli może się z niego wydostawać woda i sól. Dlatego po napełnieniu zbiornika soli należy niezwłocznie uruchomić program zmywania, aby zapobiec korozji.

8.2 Napełnianie dozownika płynu nablyszczającego

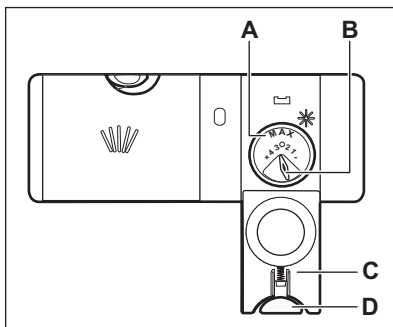

UWAGA!

Komora (A) jest przeznaczona wyłącznie do dozowania płynu nablyszczającego. Nie napełniać jej detergentem.



UWAGA!

Należy stosować wyłącznie płyn nablyszczający przeznaczony do zmywarek.

1. Nacisnąć przycisk zwalniający (D), aby otworzyć pokrywkę (C).
2. Wlać płyn nablyszczający do dozownika (A), aż osiągnie poziom napełnienia „max”.
3. Rozlany płyn nablyszczający należy zetrzeć chłonną szmatką, aby zapobiec powstaniu zbyt dużej ilości piany.
4. Zamknąć pokrywkę. Upewnić się, że przycisk zwalniający blokuje się we właściwym położeniu.

- i** Można obrócić pokrętko wyboru ilości (**B**) między pozycją 1 (najmniejsza ilość) a pozycją 4 lub 6 (największa ilość).

9. CODZIENNA EKSPLOATACJA

1. Odkręcić zawór wody.
2. Nacisnąć i przytrzymać **Ⓛ**, aż urządzenie się włączy.
3. Napelnić zbiornik soli, jeśli jest pusty.
4. Napelnić dozownik płynu nabyliczającego, jeśli jest pusty.
5. Załadować kosze.
6. Dodać detergent.
7. Wybrać i uruchomić program.
8. Po zakończeniu programu zamknąć zawór wody.

9.1 Stosowanie detergentu

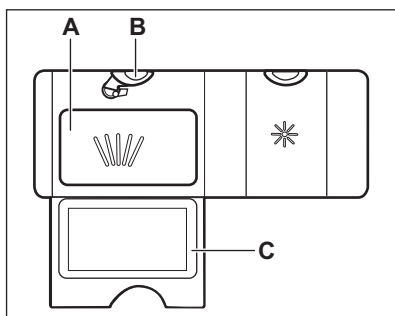

1. Nacisnąć przycisk zwalniający (**B**), aby otworzyć pokrywę (**C**).
2. Umieścić detergent (żel, proszek lub tabletki) w komorze (**A**).
3. Jeśli program przewiduje fazę prania wstępnego, należy umieścić niewielką ilość detergentu na wewnętrznej stronie drzwi urządzenia.
4. Zamknąć pokrywę. Upewnić się, że przycisk zwalniający blokuje się we właściwym położeniu.

- i** Informacje dotyczące dozowania detergentu znajdują się w instrukcji producenta umieszczonej na opakowaniu produktu. Zwykle 20-25 ml detergentu żelowego nadaje się do zmywania średnio zabrudzonych naczyń.

- i** Nie nalewać do komory (**A**) więcej niż 30 ml detergentu żelowego.

9.2 Wybór i uruchamianie programu przy użyciu paska wyboru MY TIME

1. Przesunąć palcem wzdłuż paska wyboru MY TIME, aby wybrać odpowiedni program.
 - Zaświeci się kontrolka wybranego programu.
 - Wskaźnik ECOMETER pokaże poziom zużycia wody i energii.
 - Wyświetlacz wyświetli czas trwania programu.
2. W razie potrzeby włączyć odpowiednią opcję EXTRAS.
3. Zamknąć drzwi urządzenia, aby uruchomić program.

9.3 Wybór i uruchamianie programu Płukanie wstępne

1. Aby wybrać  Płukanie wstępne, należy nacisnąć Quick i przytrzymać przez 3 sekundy.
 - Zaświeci się kontrolka przycisku.
 - Wskaźnik ECOMETER pozostanie wyłączony.
 - Wyświetlacz wyświetli czas trwania programu.
2. Zamknąć drzwi urządzenia, aby uruchomić program.

9.4 Włączanie opcji EXTRAS

- Wybrać program, używając paska wyboru MY TIME.
- Nacisnąć przycisk wybranej opcji, aby ją włączyć.
 - Zaświeci się kontrolka przycisku.
 - Wyświetlacz wyświetli zaktualizowany czas trwania programu.
 - Wskaźnik ECOMETER pokaże zaktualizowany poziom zużycia wody i energii.

 Domyślnie opcje należy zawsze włączać przed uruchomieniem programu. Jeśli włączona jest funkcja wyboru ostatniego programu, zostaną wraz z nim włączone zapisane opcje.

 Opcji nie można włączać ani wyłączać w trakcie programu.

 Nie wszystkie opcje są ze sobą zgodne.

 Włączenie opcji często wpływa na zużycie wody i energii oraz na czas trwania programu.

9.5 Uruchamianie programu AUTO Sense

- Nacisnąć .
 - Zaświeci się kontrolka przycisku.
 - Wyświetlacz wyświetli najdłuższy możliwy czas trwania programu.
- Zamknąć drzwi urządzenia, aby uruchomić program.

Urządzenie wykrywa rodzaj ładunku i odpowiednio dostosowuje cykl zmywania. Podczas trwania cyklu kilkakrotnie włączają się czujniki i wstępnie określony czas trwania programu może ulec skróceniu.

9.6 Opóźnienie rozpoczęcia programu

- Wybrać program.

- Nacisnąć kilkakrotnie , aż na wyświetlaczu pojawi się żądany czas opóźnienia (od 1 do 24 godzin). Zaświeci się kontrolka przycisku.
- Zamknąć drzwi urządzenia, aby uruchomić odliczanie.

Podczas odliczania nie można zmienić czasu opóźnienia ani wybranego programu.

Po zakończeniu odliczania czasu nastąpi uruchomienie programu.

9.7 Anulowanie opóźnienia rozpoczęcia programu w trakcie odliczania

Nacisnąć  i przytrzymać przez około 3 sekundy.

Urządzenie powróci do trybu wyboru programów.

 Po anulowaniu opóźnienia rozpoczęcia programu należy ponownie wybrać program.

9.8 Anulowanie trwającego programu

Nacisnąć  i przytrzymać przez około 3 sekundy.

Urządzenie powróci do trybu wyboru programów.

 Przed uruchomieniem nowego programu należy upewnić się, że w dozowniku znajduje się detergent.

9.9 Otwieranie drzwi w trakcie pracy urządzenia

Otworzenie drzwi w trakcie działania programu powoduje zatrzymanie urządzenia. Może mieć to wpływ na zużycie energii i czas trwania programu. Po zamknięciu drzwi urządzenie kontynuuje pracę od momentu jej przerwania.



Po otwarciu drzwi na dłużej niż 30 sekund podczas fazy suszenia bieżący program zostanie zakończony. Nie dotyczy to otwarcia drzwi przez funkcję AirDry.

9.10 Funkcja Auto Off

Funkcja ta oszczędza energię, wyłączając urządzenie, gdy nie jest ono używane.

Funkcja uruchamia się automatycznie:

- Po zakończeniu programu.
- Po upływie 5 minut, jeśli nie uruchomiono programu.

9.11 Zakończenie programu

Po zakończeniu programu na wyświetlaczu widoczne jest wskazanie **0:00**.

Funkcja Auto Off automatycznie wyłącza urządzenie.

Wszystkie przyciski są nieaktywne z wyjątkiem przycisku wł./wyl.

10. WSKAZÓWKI I PORADY

10.1 Ogólne wskazówki

Stosowanie się do poniższych wskazówek pozwoli zapewnić optymalne efekty zmywania i suszenia w codziennej eksploatacji oraz przyczyni się do ochrony środowiska.

- Mycie naczyń w zmywarce zgodnie z instrukcją obsługi zwykle wiąże się z mniejszym zużyciem wody i energii niż ręczne mycie naczyń.
- Aby oszczędzać wodę i energię należy ładować zmywarę do pełna. Aby uzyskać najlepsze efekty zmywania, należy układać przedmioty w koszach zgodnie z instrukcją obsługi i nie przeciążać koszy.
- Nie splukiwać naczyń ręcznie. Zwiększa to zużycie wody i energii. W razie potrzeby wybrać program z fazą zmywania wstępnego.
- Przed umieszczeniem naczyń w urządzeniu usunąć z nich większe resztki potraw oraz opróżnić kubki i szklanki.
- Namoczyć naczynia z resztkami przypalonych potraw (lub lekko zeszkrobać resztki) przed ich umyciem w urządzeniu.
- Upewnić się, że przedmioty w koszach nie stykają się ze sobą ani się nie zasłaniają. Tylko wtedy woda będzie mogła dotrzeć do wszystkich naczyń.
- Można osobno stosować detergent, płyn nablyszczający i sól do zmywarek lub tabletki wieloskładnikowe (np. typu „Wszystko

w jednym”). Postępować zgodnie ze wskazówkami na opakowaniu.

- Ustawić odpowiedni program dla określonego rodzaju naczyń i stopnia ich zabrudzenia. ECO zapewnia największą efektywność zużycia wody i energii.
- Aby zapobiec osadzeniu się kamienia wewnątrz urządzenia:
 - W razie potrzeby napełniać zbiornik soli.
 - Używać zalecanych dawek detergentu i płynu nablyszczającego.
 - Sprawdzić, czy bieżący poziom zmiękczenia wody odpowiada twardości wody doprowadzanej do urządzenia.
 - Postępować zgodnie ze wskazówkami zawartymi w rozdziale „**Konserwacja i czyszczenie**”.

10.2 Stosowanie soli, płynu nablyszczającego i detergentu

- Należy stosować wyłącznie sól, płyn nablyszczający i detergent do zmywarek. Inne produkty mogą uszkodzić urządzenie.
- Aby zapewnić optymalne efekty zmywania i suszenia, do twardej i bardzo twardej wody zaleca się stosowanie zwykłego detergentu do zmywarek (proszku, żelu lub tabletek bez dodatkowych składników), płynu nablyszczającego i soli.

- Detergent w tabletkach nie rozpuszcza się całkowicie w trakcie krótkich programów. Zaleca się stosowanie tabletek przy długich programach, aby zapobiec osadzaniu się detergentu na naczyaniach.
- Zawsze używać odpowiedniej ilości detergentu. Użycie niewystarczającej ilości detergentu może skutkować niezadowolającymi efektami zmywania i obecnością osadu lub plam na naczyaniach w związku z wysoką twardością wody. Użycie zbyt dużej ilości detergentu przy miękkiej lub zmiękczonej wodzie skutkuje pozostaniem resztek detergentu na naczyaniach. Dostosować ilość detergentu do twardości wody. Postępować zgodnie ze wskazówkami podanymi na opakowaniu detergentu.
- Zawsze używać odpowiedniej ilości płynu nablyszczającego. Niewystarczająca ilość płynu nablyszczającego powoduje pogorszenie efektów suszenia. Użycie zbyt dużej ilości płynu nablyszczającego powoduje powstanie niebieskawego nalotu na naczyaniach.
- Sprawdzić, czy poziom zmiękczenia wody jest prawidłowy. Jeśli poziom jest zbyt wysoki, zwiększona ilość soli w wodzie może spowodować rdzewienie sztućców.

10.3 Postępowanie w przypadku zaprzestania korzystania z tabletek wieloskładnikowych

Przed rozpoczęciem stosowania oddzielnie dozowanego detergentu, soli i płynu nablyszczającego należy wykonać poniższe czynności:

1. Ustawić najwyższy poziom zmiękczenia wody.
2. Upewnić się, że zbiornik soli oraz dozownik płynu nablyszczającego są pełne.
3. Uruchomić program Quick. Nie dodawać detergentu ani nie umieszczać naczyń w koszach.
4. Po zakończeniu programu ustawić stopień zmiękczenia wody

odpowiednio do twardości wody doprowadzanej do urządzenia.

5. Wyregulować dozowanie płynu nablyszczającego.

10.4 Przed rozpoczęciem programu

Przed rozpoczęciem programu upewnij się, że:

- Filtry są czyste i prawidłowo zainstalowane.
- Pokrywka zbiornika soli jest mocno dokręcona.
- Ramiona spryskujące nie są zatkane.
- W zmywarce znajduje się sól do zmywarek i płyn nablyszczający (chyba że stosowane są wieloskładnikowe tabletki z detergentem).
- Ułożenie naczyń i przyborów kuchennych w koszach jest prawidłowe.
- Program jest odpowiedni do danego rodzaju załadunku i stopnia zabrudzenia.
- Użyto odpowiedniej ilości detergentu.

10.5 Załadunek koszy

- Należy zawsze używać całej powierzchni kosza.
- W urządzeniu należy zmywać wyłącznie przedmioty przystosowane do mycia w zmywarce.
- Nie myć następujących materiałów w zmywarce: drewno, róg, cyna, miedź, aluminium, delikatna porcelana i niezabezpieczona stal węglowa. Może to spowodować pęknięcia, odkształcenia, odbarwienia lub rdzewienie.
- Nie myć w urządzeniu przedmiotów, które mogą pochłaniać wodę (gąbki, ściereczki).
- Wklęsłe naczynia (kubki, szklanki i miski) układać dnem do góry.
- Upewnić się, że szklanki nie stykają się ze sobą.
- Lekkie lub plastikowe przedmioty należy wkładać do górnego kosza. Upewnić się, że naczynia nie przemieszczają się swobodnie.
- Sztućce i małe przedmioty należy wkładać do szuflady na sztućce.

- Przed uruchomieniem programu upewnić się, że ramiona spryskujące mogą się swobodnie obracać.

10.6 Opróżnianie koszy

1. Przed wyjęciem naczyń ze zmywarki poczekać, aż wystygną. Gorące naczynia łatwo ulegają uszkodzeniu.

2. Najpierw wyjmować naczynia z dolnego kosza, a potem z górnego.



Po zakończeniu programu na wewnętrznych powierzchniach urządzenia ciągle może pozostawać woda.

11. KONSERWACJA I CZYSZCZENIE



OSTRZEŻENIE!

Przed przystąpieniem do konserwacji bez użycia programu Machine Care należy wyłączyć urządzenie i wyjąć wtyczkę przewodu zasilającego z gniazda elektrycznego.



Brudne filtry i zapchane ramiona spryskujące pogarszają efekt zmywania. Należy regularnie sprawdzać te elementy i w razie potrzeby je czyścić.

11.1 Machine Care

Machine Care to program, który zapewnia optymalne efekty czyszczenia wnętrza urządzenia. Usuwa osady z kamienia i tłuszczu.



Gdy urządzenie wykryje potrzebę czyszczenia, zaświeci się wskaźnik . Uruchomić program Machine Care, aby wyczyścić wnętrze urządzenia.



Uruchamianie programu Machine Care



Przed uruchomieniem programu Machine Care należy oczyścić filtry i ramiona spryskujące.

1. Użyć preparatu odkamieniającego lub czyszczącego przeznaczonego specjalnie do zmywarek. Postępować zgodnie ze wskazówkami na opakowaniu. Nie umieszczać naczyń w koszach.

2. Naciśnąć jednocześnie i przytrzymać  i  przez ok. 3 sekundy.

Zaczną migać wskaźniki  i . Wyświetlacz wyświetli czas trwania programu.

3. Zamknąć drzwi urządzenia, aby uruchomić program.

Po zakończeniu programu wskaźnik  zgaśnie.

11.2 Czyszczenie wnętrza

- Wnętrze urządzenia należy czyścić miękką, wilgotną szmatką.
- Nie używać produktów ściernych, myjek do szorowania, ostrych narzędzi, silnych środków chemicznych, szorstkich myjek ani rozpuszczalników.
- Raz w tygodniu czyścić drzwi i gumową uszczelkę, .
- Aby zapewnić wydajność urządzenia, należy co najmniej raz na dwa miesiące stosować środki czyszczące przeznaczone specjalnie do zmywarek. Należy ściśle przestrzegać wskazówek umieszczonych na opakowaniu produktu.
- W celu zapewnienia optymalnych efektów czyszczenia należy uruchomić program Machine Care.

11.3 Usuwanie ciał obcych

Po każdym użyciu zmywarki należy sprawdzić filtry i osadnik. Ciała obce (np. kawałki szkła, plastiku, kości lub wykałaczki itp.) powodują zmniejszenie skuteczności zmywania i mogą spowodować uszkodzenie pompy opróżniającej.

**UWAGA!**

Jeśli nie można usunąć ciał obcych, należy skontaktować się z autoryzowanym centrum serwisowym.

1. Rozmontować zespół filtrów zgodnie ze wskazówkami zawartymi w tym rozdziale.
2. Usunąć ręcznie wszelkie ciała obce.
3. Zmontować filtry zgodnie ze wskazówkami zawartymi w tym rozdziale.

11.4 Czyszczenie obudowy

- Czyścić urządzenie za pomocą wilgotnej szmatki.
- Używać wyłącznie neutralnych detergentów.
- Nie używać produktów ściernych, myjek do szorowania ani rozpuszczalników.

11.5 Czyszczenie filtrów

System filtrów składa się z 3 części.

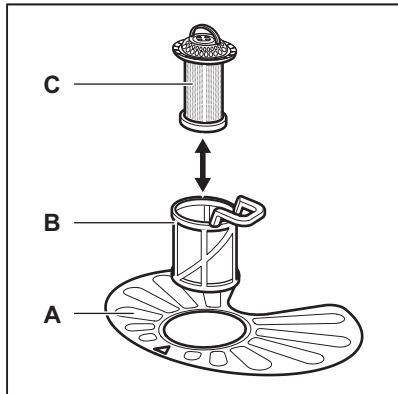

1. Obrócić filtr (B) przeciwnie do ruchu wskazówek zegara i wyjąć go.

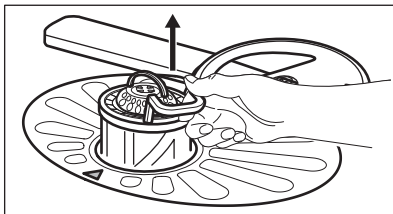
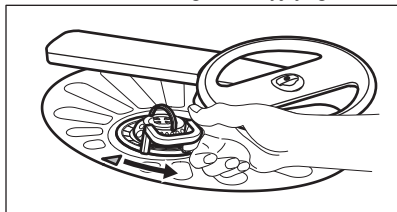

2. Wyjąć filtr (C) z filtra (B).
3. Wyjąć filtr płaski (A).

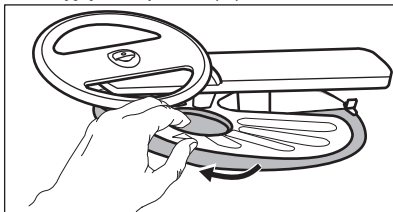

4. Umyć filtry.

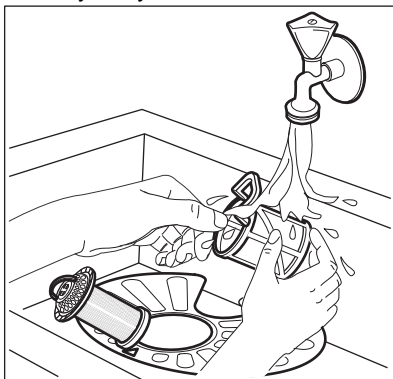

5. Upewnić się, że wokół krawędzi osadnika nie znajdują się resztki żywności ani zanieczyszczenia.
6. Włożyć na miejsce filtr (A). Upewnić się, że jest prawidłowo umieszczony pod 2 prowadnicami.

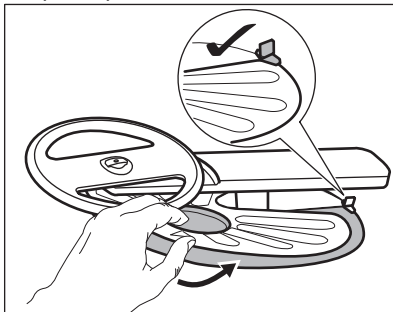

7. Złożyć filtry (B) i (C).

8. Włożyć filtr (B) do filtru płaskiego (A).
Obrócić zgodnie z ruchem
wskazówek zegara, aż się zablokuje.

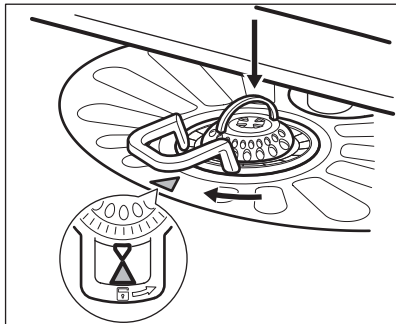

UWAGA!

Nieprawidłowe umiejscowienie filtrów może skutkować niezadawalającymi efektami zmywania i uszkodzeniem urządzenia.

11.6 Czyszczenie dolnego ramienia spryskującego

Zaleca się regularne czyszczenie dolnego ramienia spryskującego, aby zapobiec zatkaniu znajdujących się w nim otworów.

Niedrożność otworów może być przyczyną niezadawalających efektów zmywania.

1. Aby wyjąć dolne ramię spryskujące, pociągnąć je do góry.

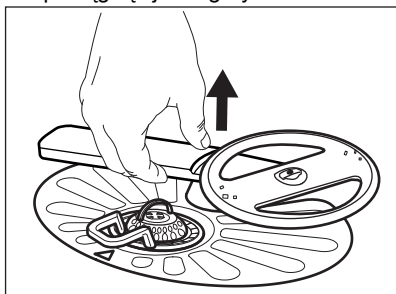

2. Umyć ramię spryskujące pod bieżącą wodą. Za pomocą spiczastego przedmiotu, np. wykałaczki, usunąć zabrudzenia z otworów.

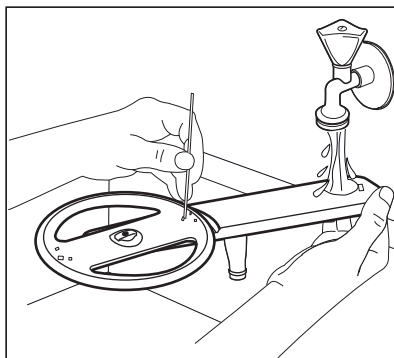

3. Aby z powrotem zamontować ramię spryskujące, wcisnąć je do dołu.

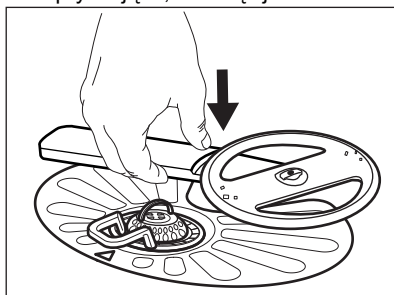

11.7 Czyszczenie górnego ramienia spryskującego

Nie wyjmować górnego ramienia spryskującego. Jeśli otwory w ramieniu spryskującym są niedrożne, należy usunąć pozostałości zabrudzeń za pomocą cienkiego zastrzonego przedmiotu, na przykład wykałaczki.

11.8 Czyszczenie sufitowego ramienia spryskującego

Zaleca się regularne czyszczenie sufitowego ramienia spryskującego, aby zapobiec zatkaniu znajdujących się w nim otworów. Zatkanie otworów może być przyczyną niezadawalających efektów zmywania.

Sufitowe ramię spryskujące znajduje się na górnej ścianie urządzenia. Ramię spryskujące (C) jest zamontowane w rurze dolotowej (A) za pomocą elementu mocującego (B).

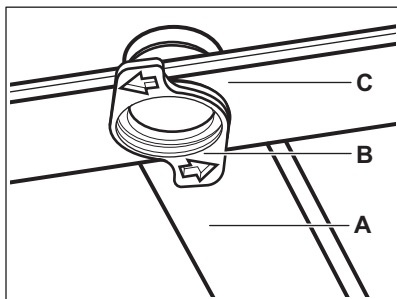

1. Zwolnić ograniczniki po bokach prowadnic przesuwnych szuflady na sztućce i wyciągnąć szufladę.

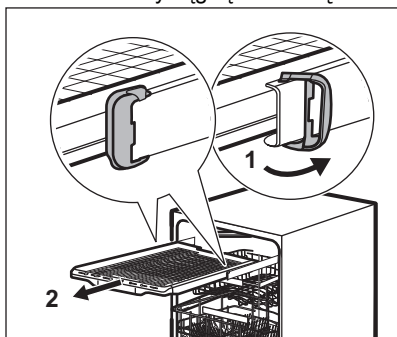

2. Opuścić górny kosz do najniższego położenia, aby ułatwić dostęp do ramienia spryskującego.
3. Aby odłączyć ramię spryskujące (C) od rury dolotowej (A), należy obrócić

element mocujący (B) przeciwnie do ruchu wskazówek zegara i pociągnąć ramię spryskujące w dół.

4. Umyć ramię spryskujące pod bieżącą wodą. Za pomocą spiczastego przedmiotu, np. wykałaczki, usunąć zabrudzenia z otworów. Przepłukać otwory wodą, aby usunąć zanieczyszczenia wewnątrz.

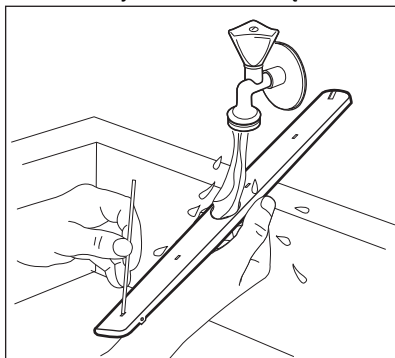

5. Aby z powrotem zainstalować ramię spryskujące (C), włożyć element mocujący (B) do ramienia i przymocować go do rury dolotowej, (A) obracając w prawo. Upewnić się, że element mocujący jest zablokowany.
6. Założyć szufladę na sztućce na prowadnice przesuwne i zablokować ograniczniki.

12. ROZWIĄZYWANIE PROBLEMÓW



OSTRZEŻENIE!

Nieprawidłowa naprawa urządzenia może stanowić zagrożenie dla użytkownika. Wszystkie naprawy powinny wykonywać odpowiednio wykwalifikowane osoby.

Większość występujących problemów można rozwiązać bez potrzeby

kontaktowania się z autoryzowanym centrum serwisowym.

W poniższej tabeli zawarto informacje na temat możliwych problemów.

Po wystąpieniu niektórych problemów na wyświetlaczu pojawia się kod alarmu.

Kod problemu i kod alarmu	Możliwa przyczyna i rozwiązanie
Nie można włączyć urządzenia.	<ul style="list-style-type: none"> • Upewnić się, że wtyczkę przewodu zasilającego podłączono do gniazda elektrycznego. • Upewnić się, że w skrzynce bezpieczników nie ma uszkodzonego bezpiecznika.
Program się nie uruchamia.	<ul style="list-style-type: none"> • Upewnić się, że zamknięto drzwi urządzenia. • Jeśli wybrano opóźnienie rozpoczęcia programu, należy je anulować lub poczekać do końca odliczania czasu. • Urządzenie regeneruje żywicę wewnątrz zmiękczacza wody. Czas trwania procedury wynosi około 5 minut.
Urządzenie nie napelnia się wodą. Na wyświetlaczu widoczne jest wskazanie i10 albo i11 .	<ul style="list-style-type: none"> • Sprawdzić, czy zawór wody jest otwarty. • Upewnić się, że ciśnienie wody nie jest zbyt niskie. W celu uzyskania tych informacji należy skontaktować się z miejscowym zakładem wodociągowym. • Upewnić się, że zawór wody jest drożny. • Upewnić się, że filtr w węży dopływowy jest drożny. • Upewnić się, że wąż dopływowy nie jest zagięty lub przygnieciony.
Urządzenie nie wypompuje wody. Na wyświetlaczu widoczne jest wskazanie i20 .	<ul style="list-style-type: none"> • Upewnić się, że syfon umywalki jest drożny. • Upewnić się, że system wewnętrznych filtrów jest drożny. • Upewnić się, że wąż spustowy nie jest zagięty ani przygnieciony.
Włączyło się zabezpieczenie przed zalaniem. Na wyświetlaczu widoczne jest wskazanie i30 .	<ul style="list-style-type: none"> • Zamknąć zawór wody. • Upewnić się, że urządzenie jest prawidłowo zainstalowane. • Upewnić się, że kosze są załadowane zgodnie z instrukcją obsługi.
Usterka czujnika wykrywania poziomu wody. Na wyświetlaczu widoczne jest wskazanie i41 - i44 .	<ul style="list-style-type: none"> • Upewnić się, że filtry są czyste. • Wyłączyć i ponownie włączyć urządzenie.
Usterka pompy myjącej lub pompy opróżniającej. Na wyświetlaczu widoczne jest wskazanie i51–i59 albo i5A–i5F .	<ul style="list-style-type: none"> • Wyłączyć i ponownie włączyć urządzenie.
Temperatura wody w urządzeniu jest zbyt wysoka lub wystąpiła usterka czujnika temperatury. Na wyświetlaczu widoczne jest wskazanie i61 albo i69 .	<ul style="list-style-type: none"> • Upewnić się, że temperatura doprowadzanej wody nie przekracza 60°C. • Wyłączyć i ponownie włączyć urządzenie.

Kod problemu i kod alarmu	Możliwa przyczyna i rozwiązanie
<p>Usterka techniczna urządzenia. Na wyświetlaczu widoczne jest wskazanie iC0 albo iC3.</p>	<ul style="list-style-type: none"> Wyłączyć i ponownie włączyć urządzenie.
<p>Poziom wody w urządzeniu jest zbyt wysoki. Na wyświetlaczu widoczne jest wskazanie iF1.</p>	<ul style="list-style-type: none"> Wyłączyć i ponownie włączyć urządzenie. Upewnić się, że filtry są czyste. Upewnić się, że wąż spustowy jest zainstalowany na odpowiedniej wysokości nad podłogą. Zapoznać się z instrukcją instalacji.
<p>Urządzenie wielokrotnie przerywa i wznawia pracę.</p>	<ul style="list-style-type: none"> Jest to normalne zjawisko. Zapewnia to optymalne efekty zmywania i oszczędność energii.
<p>Program trwa za długo.</p>	<ul style="list-style-type: none"> Jeśli wybrano opcję opóźnienia rozpoczęcia programu, należy ją anulować lub poczekać do końca odliczania czasu. Włączenie opcji powoduje wydłużenie czasu trwania programu.
<p>Wyświetlany czas trwania programu jest inny niż w tabeli wartości eksploatacyjnych.</p>	<ul style="list-style-type: none"> Patrz tabela wartości zużycia w rozdziale „Wybór programu”.
<p>Pozostały czas do zakończenia programu pokazywany na wyświetlaczu wydłuża się i przeskakuje niemal do końca programu.</p>	<ul style="list-style-type: none"> Nie świadczy to o usterce. Urządzenie działa prawidłowo.
<p>Niewielki wyciek z drzwi urządzenia.</p>	<ul style="list-style-type: none"> Urządzenie nie jest wypoziomowane. Poluzować lub dokręcić regulowane nóżki (jeśli dotyczy). Drzwi urządzenia nie są wyśrodkowane względem komory. Wyregulować tylną nóżkę (jeśli dotyczy).
<p>Występują problemy z zamknięciem drzwi urządzenia.</p>	<ul style="list-style-type: none"> Urządzenie nie jest wypoziomowane. Poluzować lub dokręcić regulowane nóżki (jeśli dotyczy). Naczynia wystają z koszy.
<p>Drzwi urządzenia otwierają się podczas cyklu zmywania.</p>	<ul style="list-style-type: none"> Funkcja AirDry jest włączona. Funkcję można wyłączyć. Patrz „Ustawienia podstawowe”.
<p>Grzechotanie lub stukanie dochodzące z wnętrza urządzenia.</p>	<ul style="list-style-type: none"> Naczynia nie są prawidłowo rozłożone w koszach. Należy zapoznać się z broszurą dotyczącą załadunku koszy. Upewnić się, że ramiona spryskujące obracają się swobodnie.

Kod problemu i kod alarmu	Możliwa przyczyna i rozwiązanie
Urządzenie wyzwała automatyczny wyłącznik.	<ul style="list-style-type: none"> • Wydajność prądowa instalacji jest niewystarczająca do jednoczesnego zasilania wszystkich włączonych urządzeń. Należy sprawdzić parametry zasilania w gniazdku oraz wartość graniczną prądu automatycznego wyłącznika lub wyłączyć jedno z urządzeń. • Wewnętrzna usterka układu elektrycznego urządzenia. Skontaktować się z autoryzowanym centrum serwisowym.

Po sprawdzeniu urządzenia należy wyłączyć i włączyć urządzenie. Jeśli problem wystąpi ponownie, należy skontaktować się z autoryzowanym centrum serwisowym.

Jeśli wystąpi kod alarmu nieopisany w tabeli należy skontaktować się z autoryzowanym centrum serwisowym.





OSTRZEŻENIE!



Nie zaleca się korzystać z urządzenia do czasu całkowitego rozwiązania problemu. Odłączyć urządzenie od zasilania i nie podłączać go ponownie do czasu upewnienia się, że działa poprawnie.

Numer PNC znajduje się na tabliczce znamionowej na drzwiach urządzenia. Numer PNC można również sprawdzić na panelu sterowania.

Przed sprawdzeniem numeru PNC należy upewnić się, że urządzenie jest w trybie wyboru programu.

1. Nacisnąć jednocześnie i przytrzymać  i  przez ok. 3 sekundy.

Na wyświetlaczu pojawi się numer PNC urządzenia.

2. Aby anulować wyświetlanie numeru PNC, należy nacisnąć jednocześnie i przytrzymać  i  przez co najmniej 3 sekundy.

Urządzenie powróci do trybu wyboru programów.

12.1 Kod numeru produktu (PNC)

Kontaktując się z autoryzowanym centrum serwisowym, należy podać kod numeru produktu danego urządzenia.

12.2 Efekty zmywania i suszenia są niezadowolające

Problem	Możliwa przyczyna i rozwiązanie
Niezadowolające efekty zmywania.	<ul style="list-style-type: none"> • Należy zapoznać się z punktami „Codzienne użytkowanie”, „Wskazówki i porady” oraz z ulotką dotyczącą załadunku kosza. • Użyć programu zapewniającego bardziej intensywny cykl zmywania. • Włączyć opcję ExtraPower, aby zapewnić lepsze efekty zmywania w ramach wybranego programu. • Wyczyścić ramię spryskujące i filtr. Patrz punkt „Konserwacja i czyszczenie”.

Problem	Możliwa przyczyna i rozwiązanie
Niezadowolające efekty suszenia.	<ul style="list-style-type: none"> • Naczynia pozostawały za długo w zamkniętym urządzeniu. Włączyć funkcję AirDry, która powoduje automatyczne otwarcie drzwi i zapewnia lepsze efekty suszenia. • Nie ma płynu nablyszczającego lub dozowana jest jego niewystarczająca ilość. Napełnić dozownik płynu nablyszczającego lub ustawić wyższy poziom dozowania. • Przyczyną może być jakość płynu nablyszczającego. • Należy zawsze stosować płyn nablyszczający, nawet w przypadku stosowania tabletek wieloskładnikowych. • Przedmioty z tworzywa sztucznego mogą wymagać wytarcia ściereczką. • Program nie obejmuje fazy suszenia. Patrz punkt „Przegląd programów”.
Na szklankach i naczyniach widać białawe smugi lub niebieskawy nalot.	<ul style="list-style-type: none"> • Za dużo płynu nablyszczającego. Zmniejszyć dozowanie płynu nablyszczającego. • Użyto za dużo detergentu.
Na szklankach i naczyniach widać plamy i osuszenie wody.	<ul style="list-style-type: none"> • Ilość uwolnionego płynu nablyszczającego jest niewystarczająca. Zwiększyć dozowanie płynu nablyszczającego. • Przyczyną może być jakość płynu nablyszczającego.
Wnętrze urządzenia jest mokre.	<ul style="list-style-type: none"> • Nie jest to usterka urządzenia. Wilgoć skrapla się na ścianach urządzenia.
Nadmiar piany podczas zmywania.	<ul style="list-style-type: none"> • Stosować detergent przeznaczony do zmywarek. • Użyć detergentu innego producenta. • Nie płukać wstępnie naczyń pod bieżącą wodą.
Ślady rdzy na sztućcach.	<ul style="list-style-type: none"> • W wodzie używanej do zmywania jest za dużo soli. Patrz punkt „Zmiękcacz wody”. • Umieszczono razem sztućce ze srebra i stali nierdzewnej. Nie umieszczać blisko siebie sztućców ze srebra i stali nierdzewnej.
Po zakończeniu programu w dozowniku znajdują się pozostałości detergentu.	<ul style="list-style-type: none"> • Tabletką z detergentem zablokowała się w dozowniku i woda nie wypłukała jej. • Woda nie wypłukała detergentu z dozownika. Należy sprawdzić, czy ramiona spryskujące mogą się obracać i są drożne. • Sprawdzić, czy przedmioty w koszach nie uniemożliwiają otworzenia pokrywy dozownika detergentu.
Nieprzyjemny zapach w urządzeniu.	<ul style="list-style-type: none"> • Patrz punkt „Czyszczenie wnętrza”. • Uruchomić program Machine Care ze środkiem odkamieniającym lub produktem do czyszczenia zmywarek.

Problem	Możliwa przyczyna i rozwiązanie
Osad z kamienia na naczyniach, w komorze zmywarki i po wewnętrznej stronie jej drzwi.	<ul style="list-style-type: none"> • Poziom soli jest niski; sprawdzić wskaźnik poziomu soli. • Pokrywka zbiornika soli jest poluzowana. • Woda doprowadzana do urządzenia jest twarda. Patrz punkt „Zmiękczacze wody”. • Użyć soli i ustawić regenerację zmiękczacza wody także w przypadku stosowania tabletek wieloskładnikowych. Patrz punkt „Zmiękczacze wody”. • Uruchomić program Machine Care ze środkiem odkamieniającym do zmywarek. • Jeśli osadzanie się kamienia utrzymuje się, należy wyczyścić urządzenie odpowiednimi detergentami. • Spróbować użyć innego detergentu. • Skontaktować się z producentem detergentu.
Matowe, odbarwione lub wyszczerbione naczynia.	<ul style="list-style-type: none"> • Upewnić się, że w urządzeniu zmywane są tylko przedmioty, które można myć w zmywarce. • Ostrożnie wkładać i wyjmować naczynia z koszy. Należy zapoznać się z broszurą dotyczącą załadunku koszy. • Delikatne naczynia należy umieszczać w górnym koszu. • Włączyć opcję GlassCare, która zapewni specjalną ochronę szklanych i delikatnych naczyń.

i Patrz punkt „**Przed pierwszym użyciem**”, „**Codzienna eksploatacja**” lub „**Wskazówki i porady**” w celu zapoznania się z innymi możliwymi przyczynami.

13. DANE TECHNICZNE

Wymiary	Szerokość/wysokość/głębokość (mm)	596 / 818 - 898 / 550
Podłączenie elektryczne ¹⁾	Napięcie (V)	220 - 240
	Częstotliwość (Hz)	50
Ciśnienie doprowadzanej wody	Min./maks. bar (Mpa)	0.5 (0.05) / 10 (1.0)
Dopływ wody	Zimna lub ciepła woda ²⁾	maks. 60°C
Pojemność	Komplety nakryć:	14

¹⁾ Inne wartości podano na tabliczce znamionowej.

²⁾ Jeżeli ciepła woda pochodzi z alternatywnych źródeł energii (np. z kolektorów słonecznych), można użyć jej do zasilania urządzenia, aby zmniejszyć zużycie energii.

13.1 Łącze do bazy danych UE EPREL

Kod QR znajdujący się na etykiecie z oznaczeniem klasy energetycznej, którą dołączono do urządzenia, zawiera łącze do strony internetowej umożliwiającej rejestrację urządzenia w bazie danych EU EPREL. Należy zachować etykietę z oznaczeniem klasy energetycznej wraz instrukcją obsługi i innymi dokumentami dostarczonymi wraz z urządzeniem w celu ewentualnego wykorzystania w przyszłości.

Informacje o wydajności urządzenia można znaleźć w bazie danych UE EPREL, korzystając z łącza <https://eprel.ec.europa.eu> i podając nazwę modelu oraz numer produktu, które można znaleźć na tabliczce znamionowej urządzenia. Patrz rozdział „Opis urządzenia”.

Więcej szczegółowych informacji na temat etykiety z oznaczeniem klasy energetycznej można znaleźć na stronie www.theenergylabel.eu.

14. OCHRONA ŚRODOWISKA

Materiały oznaczone symbolem  należy poddać utylizacji. Opakowanie urządzenia włożyć do odpowiedniego pojemnika w celu przeprowadzenia recyklingu. Należy zadbać o ponowne przetwarzanie odpadów urządzeń elektrycznych i elektronicznych, aby chronić środowisko naturalne oraz

ludzkie zdrowie. Nie wolno wyrzucać urządzeń oznaczonych symbolem  razem z odpadami domowymi. Należy zwrócić produkt do miejscowego punktu ponownego przetwarzania lub skontaktować się z odpowiednimi władzami miejskimi.

www.electrolux.com/shop



156802062-A-372022

