



FOR THOSE WHO DARE
JOIN THE REPUBLIC OF GAMERS
THE WORLD OF GAMERS

ROG STRIX XG27WCS

USER GUIDE

Wydanie pierwsze

Luty 2024

Copyright © 2024 ASUSTeK COMPUTER INC. Wszelkie prawa zastrzeżone.

Reprodukowanie, przekazywanie, przepisywanie, zapisywanie w systemie odzysku lub tłumaczenie na jakikolwiek język jakiegokolwiek części niniejszego podręcznika, w tym opisanych w nim produktów i oprogramowania, w dowolnej formie i dowolnymi środkami, poza dokumentacją zachowaną przez kupującego w celu posiadania kopii zapasowej, jest zabronione bez wcześniejszej, wyraźnej, pisemnej zgody firmy ASUSTeK COMPUTER INC. („ASUS”).

Gwarancja na produkt lub usługa serwisowa zostanie przerwana w przypadku: (1) naprawy lub modyfikacji produktu, czy też wprowadzenia zmian w produkcie, chyba że taka naprawa, modyfikacje lub zmiany zostały pisemnie autoryzowane przez firmę ASUS; lub (2) jeśli numer seryjny produktu został odklejony lub go brakuje.

FIRMA ASUS DOSTARCZA NINIEJSZY PODRĘCZNIK W STANIE „TAKIM JAKI JEST”, BEZ ŻADNEGO RODZAJU GWARANCJI: JAWNEJ ANI DOROZUMIANEJ, W TYM M.IN. BEZ DOROZUMIANYCH GWARANCJI LUB WARUNKÓW Z TYTUŁU SPRZEDAŻY LUB PRZYDATNOŚCI W OKREŚLONYM CELU. W ŻADNEJ SYTUACJI FIRMA ASUS, ANI JEJ DYREKTORZY, KIEROWNICY, PRACOWNICY, CZY TEŻ PRZEDSTAWICIELE, NIE PONOSZĄ ODPOWIEDZIALNOŚCI ZA WSZELKIE BEZPOŚREDNIE, CELOWE, PRZYPADKOWE LUB WYNIKOWE SZKODY (W TYM SZKODY W WYNIKU UTRATY ZYSKÓW, UTRATY MOŻLIWOŚCI DZIAŁALNOŚCI, UŻYTKOWANIA LUB UTRATY DANYCH, ZAKŁÓCENIA DZIAŁALNOŚCI ITP.), NAWET JEŚLI FIRMA ASUS ZOSTAŁA UPREDZONA O MOŻLIWOŚCI WYSTĄPIENIA TAKICH SZKÓD W WYNIKU DOWOLNEGO DEFektU LUB BŁĘDU W NINIEJSZYM PODRĘCZNIKU LUB PRODUKCIE.

SPECYFIKACJE I INFORMACJE ZAWARTE W NINIEJSZYM PODRĘCZNIKU SĄ PRZEZNACZONE WYŁĄCZNIE W CELACH INFORMACYJNYCH I MOGĄ ULEĆ ZMIANIE W DOWOLNYM CZASIE BEZ POWIADOMIENIA, ORAZ NIE POWINNY BYĆ ROZUMIANE JAKO ZOBOWIĄZANIE ZE STRONY FIRMY ASUS. FIRMA ASUS NIE PONOSI ODPOWIEDZIALNOŚCI ANI NIE PRZYJMUJE ZOBOWIĄZAŃ ZA JAKIEKOLWIEK BŁĘDY LUB NIEPRAWIDŁOWOŚCI, KTÓRE MOGĄ WYSTĄPIĆ W NINIEJSZYM PODRĘCZNIKU, W TYM ZA OPISANE W NIM PRODUKTY I OPROGRAMOWANIE.

Występujące w niniejszym podręczniku nazwy produktów i firm mogą ale nie muszą być zarejestrowanymi znakami handlowymi lub być objęte prawami autorskimi odpowiednich firm, oraz są używane wyłącznie w celu identyfikacji lub wyjaśnień na korzyść ich właściciela, bez zamierzenia naruszenia praw.

Zawartość

Uwagi	iv
Informacje dotyczące bezpieczeństwa	vi
Obsługa i czyszczenie.....	viii
Takeback Services.....	x
Informacje o produkcie na potrzeby etykiety EU Energy Label	x
Rozdział 1: Wprowadzenie do produktu	
1.1 Witamy!	1-1
1.2 Zawartość opakowania.....	1-1
1.3 Opis monitora.....	1-2
1.3.1 Widok z przodu/boku	1-2
1.3.2 Widok z tyłu.....	1-3
1.3.3 Inne funkcje.....	1-4
Rozdział 2: Konfiguracja	
2.1 Montaż ramienia/podstawy monitora.....	2-1
2.2 Zarządzanie przewodami.....	2-1
2.3 Ustawianie monitora	2-2
2.4 Demontaż ramienia (do montażu ściennego VESA).....	2-3
2.5 Podłączanie przewodów.....	2-4
2.6 Włączanie monitora	2-4
Rozdział 3: Instrukcje ogólne	
3.1 Menu OSD (ang. On-Screen Display)	3-1
3.1.1 Ponowna konfiguracja.....	3-1
3.1.2 Informacje o funkcjach menu OSD	3-2
3.2 Podsumowanie specyfikacji	3-9
3.3 Wymiary zewnętrzne.....	3-11
3.4 Rozwiązywanie problemów (Często zadawane pytania).....	3-12
3.5 Obsługiwany tryb pracy	3-13

Uwagi

Oświadczenie FCC (Federalnej komisji łączności)

To urządzenie jest zgodne z sekcją 15 przepisów FCC. Urządzenie można obsługiwać w przypadku spełnienia dwóch następujących warunków:

- Niniejsze urządzenie nie może wywoływać szkodliwych zakłóceń, oraz
- Niniejsze urządzenie musi działać w warunkach wszelkich zakłóceń zewnętrznych, w tym takich, które mogą powodować niepożądane działanie.

To urządzenie zostało sprawdzone i spełnia ograniczenia dla urządzeń cyfrowych Klasy B, zgodnie z sekcją 15 przepisów FCC. Ograniczenia te zostały stworzone w celu zapewnienia stosownej ochrony przed szkodliwymi zakłóceniami w przypadku instalacji w budynkach mieszkalnych. Urządzenie to generuje, wykorzystuje i może emitować energię o częstotliwości radiowej i w przypadku zainstalowania oraz użytkowania niezgodnie z zaleceniami może powodować uciążliwe zakłócenia w łączności radiowej. Nie ma jednak gwarancji, że zakłócenia nie wystąpią w określonej instalacji. Jeśli niniejszy sprzęt będzie powodował szkodliwe zakłócenia w odbiorze radia lub telewizji, co można stwierdzić wyłączając i ponownie włączając sprzęt, zachęca się użytkownika do skorygowania zakłóceń przynajmniej w jeden z następujących sposobów:

- Ponowne ukierunkowanie lub przeniesienie anteny odbioru.
- Zwiększenie odległości pomiędzy urządzeniem a odbiornikiem.
- Podłączenie sprzętu do gniazda w obwodzie innym niż obwód, do którego jest podłączony odbiornik.
- Zasięgnięcie porady u sprzedawcy lub doświadczonego technika radiowego/telewizyjnego.



W celu zapewnienia zgodności z przepisami FCC do podłączania monitora do karty graficznej należy używać kabli ekranowanych. Dokonywanie zmian lub modyfikacji w niniejszym urządzeniu, bez wyraźnej zgody strony odpowiedzialnej za zapewnienie zgodności, może spowodować unieważnienie praw użytkownika do obsługi tego sprzętu.

Produkt zgodny z programem ENERGY STAR



ENERGY STAR to wspólny program amerykańskiej Agencji Ochrony Środowiska (EPA) i amerykańskiego Departamentu Energii, który pomaga nam wszystkim zaoszczędzić pieniądze i chronić środowisko poprzez energooszczędne produkty i praktyki.

Wszystkie produkty firmy ASUS oznaczone logo ENERGY STAR spełniają normę ENERGY STAR, a funkcja zarządzania energią jest w nich włączona domyślnie. Monitor i komputer są automatycznie ustawione na uśpienie po 10 i 30 minutach braku aktywności użytkownika. Aby wybudzić komputer, kliknij przycisk myszy lub naciśnij dowolny klawisz na klawiaturze. Na stronie <http://www.energystar.gov/powermanagement> można znaleźć szczegółowe informacje dotyczące zarządzania energią i jego korzyści dla środowiska. Ponadto strona <http://www.energystar.gov> zawiera szczegółowe informacje na temat wspólnego programu ENERGY STAR.



UWAGA: Energy Star NIE jest obsługiwany w systemach operacyjnych FreeDOS i Linux.

Oświadczenie kanadyjskiego Departamentu ds. Łączności (Department of Communications)

Niniejsze urządzenie cyfrowe nie przekracza ograniczeń Klasy B dotyczących emisji zakłóceń radiowych przez urządzenia cyfrowe, zgodnie z zarządzeniami dotyczącymi zakłóceń radiowych, wydanymi przez kanadyjski Departament ds. spraw Łączności.

Niniejsze urządzenie cyfrowe klasy B spełnia kanadyjską normę ICES-003.

This Class B digital apparatus meets all requirements of the Canadian Interference - Causing Equipment Regulations.

Cet appareil numérique de la classe B respecte toutes les exigences du Règlement sur le matériel brouiller du Canada.



Informacje dotyczące bezpieczeństwa

- Przed skonfigurowaniem monitora należy dokładnie przeczytać całą, znajdującą się w opakowaniu dokumentację.
- Aby nie dopuścić do zagrożenia pożarem lub porażenia prądem elektrycznym, nigdy nie należy narażać monitora na działanie deszczu lub wilgoci.
- Nigdy nie należy otwierać obudowy monitora. Niebezpieczne wysokie napięcie wewnątrz monitora może spowodować poważne obrażenia fizyczne.
- W przypadku uszkodzenia źródła zasilania nie należy podejmować samodzielnych prób jego naprawy. Skontaktuj się z wykwalifikowanym technikiem serwisowym lub sprzedawcą.
- Przed rozpoczęciem korzystania z produktu upewnij się, że wszystkie przewody są prawidłowo podłączone i przewody zasilania nie są uszkodzone. W przypadku wykrycia uszkodzenia skontaktuj się niezwłocznie ze sprzedawcą.
- Szczeliny i otwory z tyłu, lub u góry obudowy zapewniają wentylację. Szczeliny nie należy zasłaniać. Produktu nie należy nigdy stawiać w pobliżu lub nad grzejnikiem lub źródłem ciepła, chyba że zapewniono odpowiednią wentylację.
- Ten monitor należy zasilac tylko prądem ze źródła zasilania o charakterystyce podanej na etykiecie. Jeśli nie jesteś pewny co do rodzaju źródła zasilania dostępnego w domu, skontaktuj się ze sprzedawcą lub lokalną firmą dostarczającą prąd.
- Używaj odpowiedniej wtyczki zasilającej, która spełnia lokalne, standardowe wartości zasilania.
- Nie przeciążaj listew zasilających oraz kabli przedłużających. Nadmierne obciążenie może doprowadzić do pożaru lub porażenia prądem elektrycznym.
- Unikaj kurzu, wilgotności i skrajnych temperatur. Nie stawiaj monitora w miejscu, w którym może zmoknąć. Umieść monitor na stabilnej powierzchni.
- Odłączaj urządzenie w trakcie burzy z wyładowaniami atmosferycznymi lub jeśli nie będzie używane przez dłuższy czas. Zapewni to ochronę monitora przed uszkodzeniem w wyniku skoków napięcia.
- Nigdy nie wciskaj do szczelin w obudowie monitora przedmiotów ani nie rozlewaj na szczeliny te płynów.
- Aby zapewnić satysfakcjonujące działanie, używaj monitora tylko z wymienionymi na liście UL komputerami, które posiadają odpowiednio skonfigurowane gniazda oznaczone 100-240 V prądu przemiennego.
- W przypadku wystąpienia problemów technicznych z monitorem, skontaktuj się z wykwalifikowanym technikiem serwisowym lub danym sprzedawcą.
- Ustawienie kontrolki głośności oraz korektora na ustawienie inne niż środkowe może spowodować wzrost napięcia wyjściowego do słuchawek i zwiększenie poziomu ciśnienia akustycznego.

- Należy upewnić się, że przewód zasilania jest podłączony do gniazda z przyłączem uziemiającym.
- Dostarczony zasilacz i/lub kabel zasilania są przeznaczone wyłącznie do użytku z tym produktem. Nie stosować z innymi produktami.

To urządzenie nie jest odpowiednie do użytku w miejscach, w których mogą przebywać dzieci.

Zapobieganie przewróceniu

Aby korzystać z monitora, należy przymocować wyświetlacz LCD do ściany za pomocą linki lub łańcucha, który może utrzymać ciężar monitora, tak aby nie dopuścić do jego upadku.

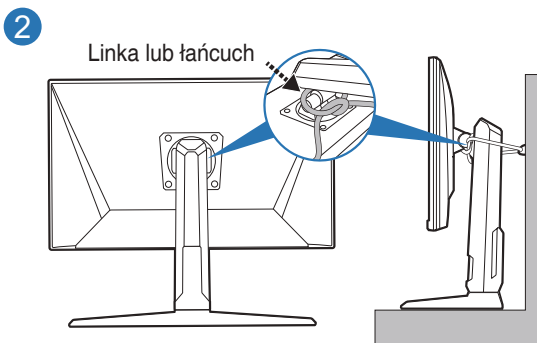
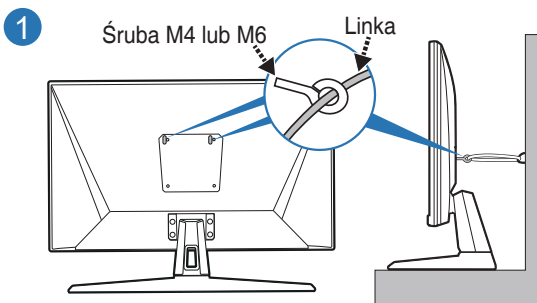



- Projekt monitora może różnić się od przedstawionych na ilustracjach powyżej.
- Instalacja musi zostać przeprowadzona przez wykwalifikowanego technika. Aby uzyskać więcej informacji, skontaktuj się z dostawcą.
- Do modeli o masie netto ≥ 7 kg. Wybierz odpowiedni sposób zapobiegania przewróceniu.
- W przypadku modeli z mocowaniem VESA należy użyć metody **1**, wkręcić śruby z pierścieniem do otworu montażowego VESA, a następnie przywiązać linkę lub łańcuch do ściany. W przeciwnym razie należy użyć metody **2**, aby przywiązać przewód lub łańcuch do stojaka, a następnie przymocować go do ściany.



Ten symbol przedstawiający przekreślony rysunek pojemnika na śmieci na kółkach, oznacza, że danego produktu (elektrycznego, elektronicznego sprzętu i zawierającej rtęć baterii guzikowej) nie należy wyrzucać wraz z odpadami komunalnymi. Sprawdź lokalne rozporządzenia dotyczące wyrzucania produktów elektronicznych.

Obsługa i czyszczenie

- Przed uniesieniem lub zmianą pozycji monitora najlepiej jest odłączyć kable i przewód zasilania. Ustawiając monitor, postępuj zgodnie z odpowiednimi technikami podnoszenia. Unosząc lub przenosząc monitor, chwytaj za jego krawędzi. Nie noś wyświetlacza, trzymając za stojak lub przewód.
- Czyszczenie. Wyłącz monitor i odłącz przewód zasilania. Oczyszcz powierzchnię monitora przy pomocy gładkiej szmatki, niepozostawiającej włókien. Uporczywe plamy mogą być usuwane przy użyciu zwilżonej w łagodnym detergencie szmatki.
- Unikaj używania środków czyszczących zawierających alkohol lub aceton. Używaj środka czyszczącego przeznaczonego do użytku z monitorem. Nigdy nie przyskaj środkiem bezpośrednio na ekran. Mogłoby to spowodować kontakt środka czyszczącego z wnętrzem monitora i doprowadzić do porażenia prądem elektrycznym.

Na monitorze mogą wystąpić następujące symptomy:

- Podczas pierwszego użycia obraz na ekranie może migotać ze względu na naturę światła fluorescencyjnego. Aby migotanie znikło, należy wyłączyć i ponownie włączyć przełącznik zasilania.
- W zależności od używanego wzoru pulpitu, na jasność na ekranie może nie być idealnie równomierna.

- Jeśli ten sam obraz jest wyświetlany godzinami, po przełączeniu obrazu na ekranie może pozostać powidok poprzedniego ekranu. Powidok na ekranie będzie powoli znikał. Możesz też wyłączyć przełącznik zasilania na kilka godzin.
- Jeśli ekran stanie się czarny lub zacznie migać, lub jeśli nie możesz już więcej pracować na urządzeniu, skontaktuj się z danym sprzedawcą lub centrum serwisowym w celu rozwiązania problemu. Ekranu nie należy naprawiać we własnym zakresie!

Oznaczenia stosowane w niniejszym podręczniku



PRZESTROGA: Informacje mające na celu zapobieganie obrażeniom użytkownika podczas próby wykonania zadania.



OSTRZEŻENIE: Informacje mające na celu zapobieganie uszkodzeniom elementów urządzenia podczas próby wykonania zadania.



WAŻNE: Informacje, których **NALEŻY** przestrzegać w celu wykonania zadania.



UWAGA: Wskazówki i dodatkowe informacje, mające na celu pomoc w wykonaniu zadania.

Gdzie można znaleźć więcej informacji

Dodatkowe informacje i aktualizacje produktu i oprogramowania można znaleźć w poniższych źródłach.

1. Strony internetowe ASUS

Strony internetowe ASUS na całym świecie zapewniają zaktualizowane informacje dotyczące osprzętu i oprogramowania ASUS. Patrz <http://www.asus.com>

2. Opcjonalna dokumentacja

Opakowanie produktu może zawierać opcjonalne dokumenty, które mogły zostać dodane przez sprzedawcę. Dokumenty te nie są częścią standardowego opakowania.

3. Informacje o migotaniu

https://www.asus.com/Microsite/display/eye_care_technology/

Takeback Services

ASUS recycling and takeback programs come from our commitment to the highest standards for protecting our environment. We believe in providing solutions for our customers to be able to responsibly recycle our products, batteries and other components as well as the packaging materials.

Please go to <http://csr.asus.com/english/Takeback.htm> for detail recycling information in different region.

Informacje o produkcie na potrzeby etykiety EU Energy Label



XG27WCS

1.1 Witamy!

Dziękujemy za zakup monitora do gier ROG!

Najnowszy szerokoekranowy monitor LCD firmy ASUS zapewnia szerszy, jaśniejszy i krystalicznie czysty wyświetlacz oraz szereg funkcji podnoszących komfort oglądania obrazu.

Dzięki tym funkcjom można cieszyć się komfortowym i przyjemnym wrażeniem wizualnym, które zapewnia monitor!

1.2 Zawartość opakowania

Sprawdź, czy opakowanie zawiera następujące elementy:

- ✓ Monitor LCD
- ✓ Podstawa monitora
- ✓ Skrócona instrukcja obsługi
- ✓ Karta gwarancyjna
- ✓ Przewód zasilania
- ✓ Przewód DP (opcjonalny)
- ✓ Przewód HDMI (opcjonalny)
- ✓ Przewód USB Type-C (opcjonalny)
- ✓ Naklejka ROG
- ✓ Saszetka ROG



Jeśli dowolny z powyższych elementów jest uszkodzony lub go brak, skontaktuj się niezwłocznie z danym sprzedawcą.





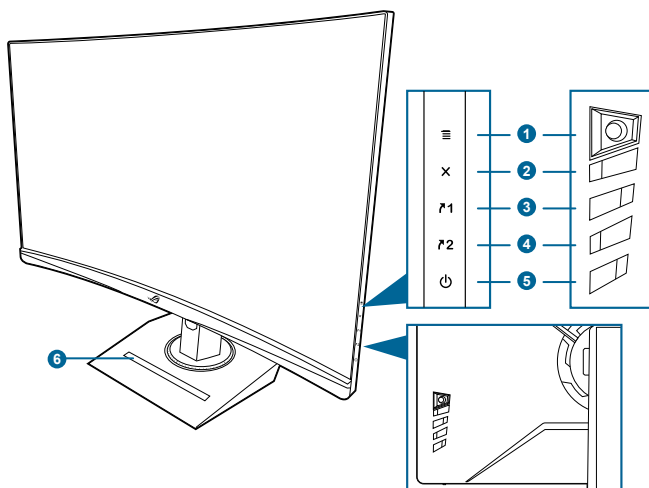

W przypadku konieczności wymiany przewodu zasilającego lub kabla połączeniowego należy skontaktować się z działem obsługi klienta ASUS.

1.3 Opis monitora

1.3.1 Widok z przodu/boku



1. Przycisk  (5-kierunkowy):
 - Włącza menu OSD. Włącza wybraną pozycję menu OSD.
 - Zwiększa/zmniejsza wartości lub przesuwa wybór w górę/w dół/w lewo/w prawo.
 - Włącza menu OSD po przejściu monitora w tryb gotowości lub wyświetleniu komunikatu „BRAK SYGNAŁU”.
 - Przesunięcie przycisku w dół i przytrzymanie przez ponad 5 sekund pozwala włączyć/wyłączyć funkcję Blokada klawiszy.
2. Przycisk 
 - Wychodzi z pozycji menu OSD.
 - Włącza menu OSD po przejściu monitora w tryb gotowości lub wyświetleniu komunikatu „BRAK SYGNAŁU”.
3.  Przycisk skrótu 1:
 - Domyślnie: GamePlus.
 - Aby zmienić funkcję klawisza skrótu, przejdź do menu MyFavorite > Skróty > Skróty 1.
 - Włącza menu OSD po przejściu monitora w tryb gotowości lub wyświetleniu komunikatu „BRAK SYGNAŁU”.
4.  Przycisk skrótu 2:
 - Domyślnie: GameVisual.

- Aby zmienić funkcję klawisza skrótu, przejdź do menu MyFavorite > Skrót > Skrót 2.
 - Włącza menu OSD po przejściu monitora w tryb gotowości lub wyświetleniu komunikatu „BRAK SYGNAŁU”.
5.  Przycisk/wskaźnik zasilania
- Włącza/wyłącza monitor.
 - Wyjaśnienie kolorów wskaźnika zasilania zostało przedstawione w poniższej tabeli.

Stan	Opis
Biały	WŁ.
Bursztynowy	Tryb gotowości/Brak sygnału
WYŁ.	WYŁ.

6. Uchwyt na telefon
- Uchwyt na telefon ma wymiary 12,7 x 171,1 mm. Upewnij się, że Twoje urządzenie do niego pasuje.

1.3.2 Widok z tyłu

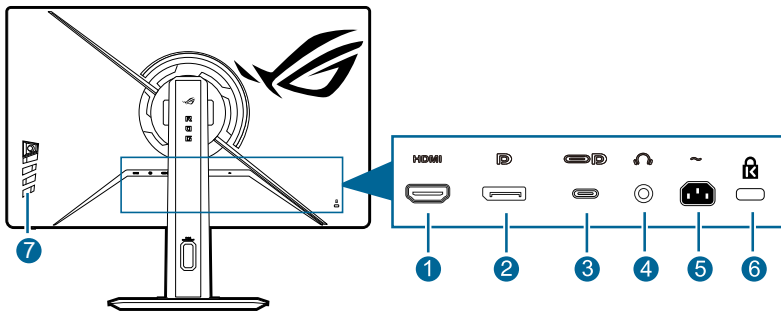

1. **Port HDMI.** Port ten służy do podłączania urządzenia z obsługą HDMI.
2. **DisplayPort.** Port ten służy do podłączania urządzenia z obsługą DisplayPort.
3. **USB 3.2 Gen 1 Type-C (obsługuje tryb DP Alt).** Port ten służy do podłączania urządzenia kompatybilnego z DisplayPort/USB Type-C. Port ten służy również do podłączania przy użyciu kabla USB Type-C, obsługującego zasilanie USB (w zależności od źródła sygnału).



Monitor jest zgodny z USB 3.2 Gen 1 Super-Speed (5 Gb/s). Port zapewnia zasilanie o mocy 7,5W przy wartościach wyjściowych 5 V/1,5A.

4. **Gniazdo słuchawek.** Port ten jest dostępny tylko po podłączeniu przewodu HDMI/DisplayPort/USB Type-C.
5. **Port wejścia AC-IN.** Port ten umożliwia podłączenie przewodu zasilania.
6. **Gniazdo blokady Kensington.**
7. **Przyciski sterowania.**

1.3.3 Inne funkcje

- Gniazdo statywu na górze

1/4-calowe gniazdo statywu na podstawie monitora umożliwia zamontowanie kamery, urządzenia audio lub dodatkowego wyświetlacza.

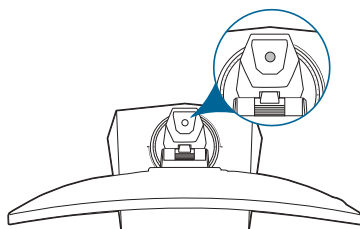

- HDR

Monitor obsługuje format HDR.



Podczas wyświetlania treści HDR następujące funkcje są niedostępne: **ASCR, Ust. ELMB, GameVisual, Shadow Boost, Kontrast, Filtr światła nieb., Temp. barwowa, Gamma, Nasycenie, Oszczędzanie prądu, Przestrzeń kolorów** oraz **Sześciosiowe nasycenie**.



2.1 Montaż ramienia/podstawy monitora

1. Włóż podstawę do ramienia.
2. Przymocuj podstawę do ramienia, dokręcając dołączoną do zestawu śrubę.
3. Podłącz ramię do monitora.

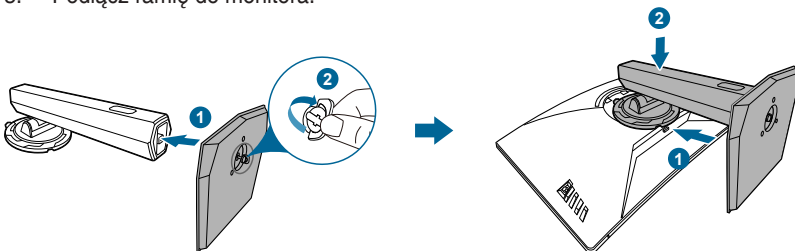

Aby zapobiec uszkodzeniu monitora, zalecamy położenie na stole miękkiej szmatki.



Rozmiar śruby podstawy: M6 x 15 mm.

2.2 Zarządzanie przewodami

Przewody można uporządkować za pomocą otworu do poprowadzenia przewodów.

- Porządkowanie przewodów

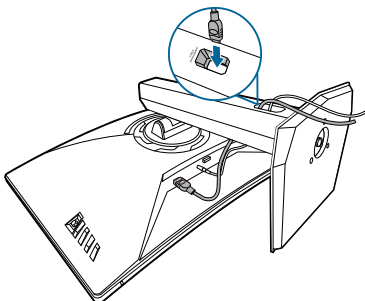

2.3 Ustawianie monitora

- Aby uzyskać optymalną jakość oglądania, zalecamy spojrzenie na monitor całościowo, a następnie ustawienie monitora pod najbardziej komfortowym kątem.
- Przytrzymaj stojak, aby zapobiec spadnięciu monitora podczas zmiany jego kąta nachylenia.
- Zalecana regulacja kąta to od $+20^\circ$ do -5° (w przypadku nachylenia)/od $+35^\circ$ do -35° (w przypadku obrotu)/120 mm (w przypadku regulacji wysokości).

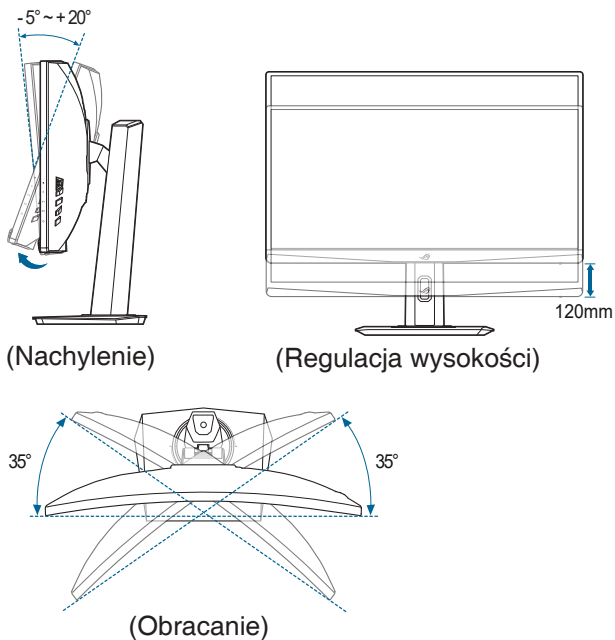

2.4 Demontaż ramienia (do montażu ściennego VESA)

Odłączane ramię tego monitora zostało specjalnie zaprojektowane do montażu ściennego VESA.

Aby zdemontować ramię:

Położ monitor na stole ekranem do dołu. Aby odłączyć ramię, wykonaj poniższe 2 czynności:

1. Naciśnij przycisk zwalniania.
2. Odłącz stojak (ramię i podstawę) od monitora.

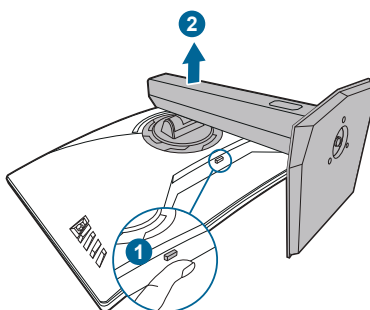

Aby zapobiec uszkodzeniu monitora, zalecamy położenie na stole miękkiej szmatki.



- Zestaw do montażu ściennego VESA (100 x 100 mm) kupuje się oddzielnie.
- Należy używać tylko z uchwytem mocującym wyszczególnionym na liście UL przy minimalnej wadze/obciążeniu wynoszącym 22,7kg (Rozmiar śruby: M4 x 10 mm)

2.5 Podłączanie przewodów

Podłącz przewody zgodnie z poniższymi instrukcjami:

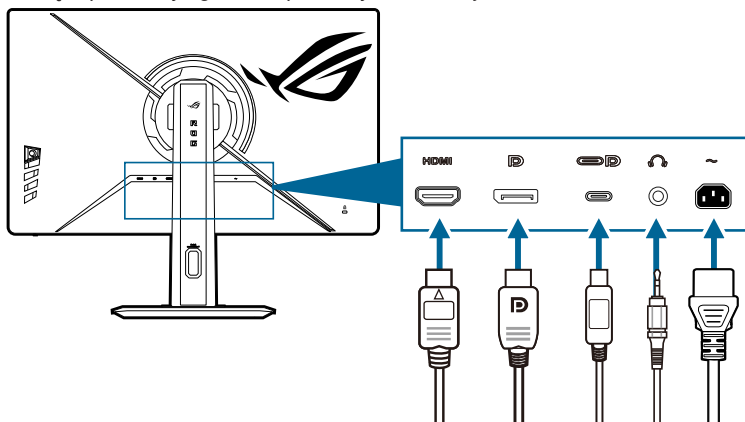

- **Aby podłączyć przewód zasilania:** podłącz jeden koniec przewodu zasilania odpowiednio do portu wejściu prądu przemiennego w monitorze, a drugi koniec do gniazda zasilania.
- **Aby podłączyć przewód HDMI/DisplayPort/USB Type-C:**
 - a. Podłącz jeden koniec przewodu HDMI/DisplayPort/USB Type-C do gniazda HDMI/DisplayPort/USB Type-C monitora.
 - b. Podłącz drugi koniec przewodu HDMI/DisplayPort/USB Type-C do gniazda HDMI/DisplayPort/USB Type-C urządzenia.





Po podłączeniu tych przewodów możesz wybrać żądany sygnał w pozycji Wybór wej. w menu OSD.



W przypadku konieczności wymiany przewodu zasilającego lub kabla połączeniowego należy skontaktować się z działem obsługi klienta ASUS.

- **Aby korzystać ze słuchawki:** podłącz przewód audio do gniazda słuchawek monitora.









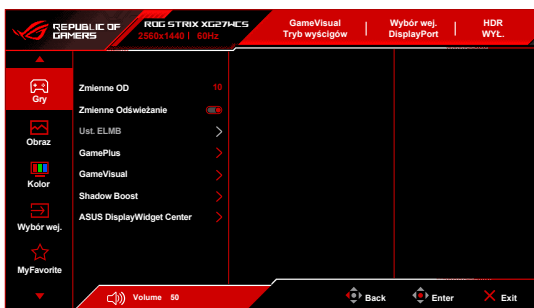







2.6 Włączanie monitora

Naciśnij przycisk zasilania . Na stronach 1-3 można znaleźć informacje o lokalizacji przycisku zasilania. Wskaźnik zasilania  zaświeci na biało, co będzie oznaczać, że monitor jest WŁĄCZONY.

3.1 Menu OSD (ang. On-Screen Display)

3.1.1 Ponowna konfiguracja



1. Naciśnij przycisk  () , aby aktywować menu OSD.
2. Przesuń przycisk  () w górę/w dół, aby przechodzić pomiędzy funkcjami. Zaznacz żądaną funkcję i naciśnij przycisk  () , aby ją aktywować. Jeśli wybrana funkcja ma menu podrzędne, przesuń przycisk  () w górę/w dół, aby przechodzić pomiędzy funkcjami menu podrzędnego. Podświetl żądaną funkcję menu podrzędnego i naciśnij przycisk  () lub przesuń przycisk  () w prawo, aby aktywować.
3. Przesuń przycisk  () w górę/w dół, aby zmienić ustawienia zaznaczonej funkcji.
4. Aby wyjść z menu OSD i zapisać jego ustawienia, naciskaj przycisk  lub przesuwaj wielokrotnie przycisk  () w lewo, aż menu OSD zniknie. Aby skonfigurować inne funkcje, powtórz kroki 1-3.

3.1.2 Informacje o funkcjach menu OSD

1. Gry

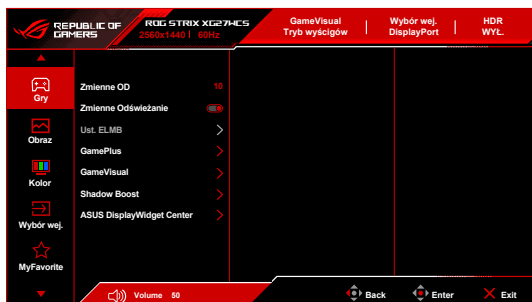

- **Zmienne OD:** Poprawia czas reakcji panelu LCD dla odcieni szarości.
- **Zmienne Odświeżanie:** Umożliwia dynamiczne dostosowanie szybkości odświeżania w źródle sygnału graficznego obsługującego funkcję Zmienne Odświeżanie* w zależności od częstotliwości ramek typowych treści w celu wydajnego energetycznie, praktycznie wolnego od zacinań i charakteryzującego się niskim opóźnieniem aktualizowania obrazu.



- Gdy ta funkcja jest aktywna, następujące funkcje nie są dostępne: **Kontrola proporcji i ELMB.**
- *Funkcję **Zmienne Odświeżanie** można aktywować tylko w zakresie 48 Hz–144 Hz dla HDMI, 48 Hz–180 Hz dla DisplayPort/USB Type-C.
- *Aby uzyskać informacje o obsługiwanych kartach graficznych oraz minimalnych wymaganiach systemowych komputera i sterownika, należy się skontaktować z producentami kart graficznych.

- **Ust. ELMB:**

- * **ELMB: ELMB** można aktywować tylko wtedy, gdy funkcja **Zmienne Odświeżanie** jest ustawiona na **Wył.**, a szybkość odświeżania wynosi 120 Hz, 144 Hz, 155 Hz, 160 Hz, 165 Hz lub 180 Hz. Funkcja ta pozwala na wyeliminowanie przerywania, braku ostrości i rozmycia ruchu podczas grania. Funkcja ta oferuje 5-stopniową regulację wyrazistości i pozycji.



- Gdy ta funkcja jest aktywna, następujące funkcje nie są dostępne: **Zmienne Odświeżanie, Filtr światła nieb., ASCR, Kontrola proporcji, ELMB Sync** oraz **Jasność.**
- Aby włączyć tryb **ELMB**, wyłącz najpierw funkcję **Zmienne Odświeżanie.**

- * **ELMB SYNC:** Umożliwia włączenie funkcji, gdy opcja **Zmienne Odświeżanie** jest **Wł.** Funkcja ta pozwala na wyeliminowanie przerywania, braku ostrości i rozmycia ruchu podczas grania.



Gdy ta funkcja jest aktywna, następujące funkcje nie są dostępne: **Filtr światła nieb.**, **ASCR**, **Kontrola proporcji** i **ELMB**.

- **GamePlus:** Funkcja GamePlus zapewnia zestaw narzędzi do stworzenia lepszego środowiska dla użytkowników grających w różne typy gier.
 - * **Licznik FPS:** Licznik FPS (klatek na sekundę) informuje o tym, jak płynnie działa gra.
 - * **Celownik:** Funkcja nakładania celownika umożliwia wybór jednej z 6 różnych opcji celownika, najbardziej dostosowanej do bieżącej gry.
 - * **Timer:** Możesz ustawić timer w lewym górnym rogu wyświetlacza, aby śledzić czas gry.
 - * **Stoper:** Możesz ustawić stoper w lewym górnym rogu wyświetlacza, aby śledzić czas gry.
 - * **Wyrów. obr. wyświet.:** Funkcja Wyrów. obr. wyświet. umożliwia wyświetlenie z czterech stron ekranu linii wyrównujących, oferując łatwe i przydatne narzędzie służące do idealnego wyrównywania wielu monitorów.
- **GameVisual:** Funkcja GameVisual umożliwia wygodny sposób wyboru jednego spośród wielu różnych trybów obrazu.
 - * **Tryb Sceneria:** Najlepszy wybór do wyświetlania zdjęć scenerii przy użyciu technologii GameVisual™ Video Intelligence.
 - * **Tryb wyścigów:** Najlepszy wybór do gry w wyścigi przy użyciu technologii GameVisual™ Video Intelligence.
 - * **Tryb kinowy:** Najlepszy wybór do odtwarzania filmów przy użyciu technologii GameVisual™ Video Intelligence.
 - * **Tryb RTS/RPG:** Najlepszy wybór do grania w gry RTS (gry strategiczne w czasie rzeczywistym)/RPG (gry z podziałem na role) przy użyciu technologii GameVisual™ Video Intelligence.
 - * **Tryb FPS:** Najlepszy wybór do grania w gry FPS (strzelanki z perspektywy pierwszej osoby) przy użyciu technologii GameVisual™ Video Intelligence.
 - * **Tryb sRGB:** Najlepszy wybór do oglądania zdjęć i grafiki z komputera.
 - * **MOBA Mode:** Najlepszy wybór do grania w wieloosobowe gry strategiczne online przy użyciu technologii GameVisual™ Video Intelligence.
 - * **Widok nocny:** Najlepszy wybór do ciemnej scenerii gry przy użyciu technologii GameVisual™ Video Intelligence.
 - * **Tryb Użytkownik:** Więcej ustawień można skonfigurować w menu Kolor.



-
- Gdy ta funkcja jest aktywna, następujące funkcje nie są dostępne: **HDR**.
 - W **Tryb wyścigów/MOBA Mode** nie można konfigurować poniższych funkcji: **ASCR** i **Nasycenie**.
 - W **Tryb sRGB** użytkownik nie może konfigurować poniższych funkcji: **Temp. barwowa**, **Kontrast**, **ASCR**, **Nasycenie**, **Gamma** oraz **Filtr światła nieb.**
-

- **Shadow Boost:** Funkcja poprawianie ciemnych kolorów umożliwia dostosowanie krzywej gamma monitora, aby pogłębić ciemne odcienie na obrazie, aby ciemne sceny i obiekty były bardziej zauważalne.



Ta funkcja jest dostępna tylko w **Tryb wyścigów**, **Tryb RTS/RPG**, **Tryb FPS**, **Tryb sRGB**, **Widok nocny** i **Tryb Użytkownik**.

- **ASUS DisplayWidget Center:** Wyświetla kod QR umożliwiający dostęp do informacji o ASUS DisplayWidget Center.

2. Obraz

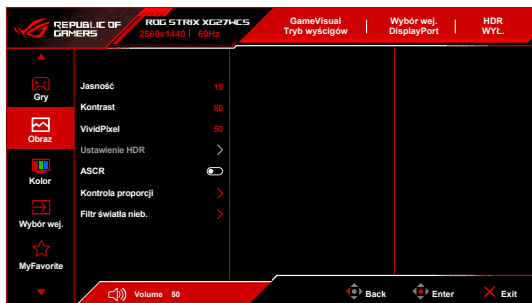

- **Jasność:** Zakres regulacji wynosi od 0 do 100.
- **Kontrast:** Zakres regulacji wynosi od 0 do 100.
- **VividPixel:** ta funkcja poprawia kontury wyświetlanego obrazu i powoduje wyświetlanie wysokiej jakości obrazu na ekranie.
- **Ustawienie HDR:** Obejmuje 3 tryby HDR, w tym **Gaming HDR**, **Cinema HDR** i **Console HDR**. Jasność HDR można regulować, gdy włączona jest funkcja **Regulowana Jasność**.
- **ASCR:** Umożliwia włączanie/wyłączanie funkcji ASCR (ASUS Smart Contrast Ratio).



Gdy ta funkcja jest aktywna, następujące funkcje nie będą dostępne: **ELMB** i **ELMB Sync**.

- **Kontrola proporcji:** Ustawienie proporcji obrazu na **16:9** lub **Kwadrat** pozwala cieszyć się grą w innej perspektywie.
 - * **16:9:** Wybierz ustawienie **Wypełnij** lub **Symulacja 24,5"** w opcji **Pełny**, aby uzyskać lepszy rozmiar gry FPS. Możesz też wybrać opcję **Punkt po punkcie** w ustawieniu ekranu Windows.
 - * **Kwadrat:** Umożliwia wybór różnych kwadratowych współczynników proporcji dla różnych rozmiarów ekranu, w tym opcje **Pełny**, **Równoważność** i **Punkt po punkcie**.



Gdy ta funkcja jest aktywna, następujące funkcje nie będą dostępne: **Zmienne Odświeżanie**, **ELMB** i **ELMB Sync**.

- **Filtr światła nieb.:**

- * **WYŁ.:** Brak zmian.
- * **Poziom 1-4:** im wyższy poziom, tym mniej rozproszonego światła niebieskiego. Po włączeniu Filtr światła nieb. zostaną automatycznie zaimportowane domyślne ustawienia Tryb wyścigów. Pomiedzy Poziom 1 a Poziom 3 użytkownik może konfigurować funkcję Jasność. Optymalnym ustawieniem jest Poziom 4. Ustawienie to jest zgodne z certyfikacją TUV w zakresie niskiego poziomu światła niebieskiego. Użytkownik nie może konfigurować ustawień funkcji Jasności.



Gdy ta funkcja jest aktywna, następujące funkcje nie będą dostępne: **ELMB** i **ELMB Sync**.



- Aby zmniejszyć przemęczenie oczu, należy stosować się do poniższych wskazówek:
 - Użytkownicy pracujący przez długie godziny przed wyświetlaczem powinni robić przerwy. Zaleca się krótkie przerwy (co najmniej 5 minut) po około godzinie ciągłej pracy przy komputerze. Krótkie i częste przerwy są bardziej efektywne niż jedna dłuższa przerwa.
 - Aby zminimalizować przemęczenie oczu, należy regularnie odrywać wzrok od wyświetlacza, skupiając go na przedmiotach położonych w dużej odległości.
 - Ćwiczenia oczu mogą pomóc w zmniejszeniu ich przemęczenia. Zalecamy częste powtarzanie ćwiczeń. Jeśli przemęczenie oczu nie ustaje, należy zasięgnąć porady lekarza. Ćwiczenia oczu: (1) Naprzemienne spoglądanie w górę i w dół (2) Powolne przewracanie oczami (3) Przesuwanie spojrzenia po przekątnej.
 - Intensywne niebieskie światło może spowodować zmęczenie oczu i AMD (ang. Age-Related Macular Degeneration — zwyrodnienie plamki związane z wiekiem). Filtr światła niebieskiego redukuje 70% (maks.) szkodliwego światła niebieskiego w celu uniknięcia syndromu widzenia komputerowego CVS (ang. Computer Vision Syndrome).
-

3. Kolor



- **Przestrzeń kolorów:** Umożliwia wybór przestrzeni kolorów dla kolorów wyświetlanych przez monitor.
- **Temp. barwowa:** Ma 8 trybów w tym 4000K, 5000K, 6500K, 7500K, 8200K, 9300K, 10000K i **Użytkownik**.
- **Nasycenie:** Zakres regulacji wynosi od 0 do 100.
- **Sześciosiobne nasycenie:** Dostosowuje nasycenie dla barw R, G, B, C, M, Y.
- **Gamma:** Umożliwia wybór trybu koloru **1,8, 2,0, 2,2, 2,4** lub **2,6**.

4. Wybór wej.

Funkcja ta umożliwia wybór żądanego źródła wejścia.

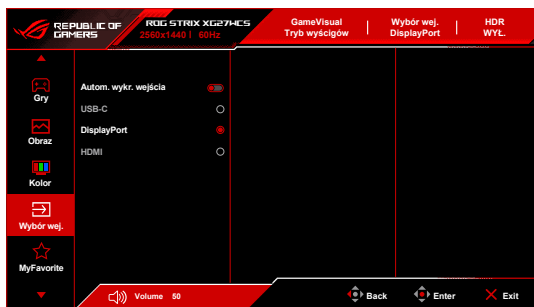

- **Autom. wykr. wejścia:** Po włączeniu tej opcji system będzie automatycznie wybierał port we/wy, do którego ostatnio podłączano sprzęt.
- **USB-C/DisplayPort/HDMI:** Wybierz ręcznie źródło wejścia.

5. MyFavorite



- **Skrót:**
 - **Skrót 1/Skrót 2:** Ustawia funkcje skrótów dla przycisków skrótów.



W przypadku wyboru lub aktywacji określonej funkcji przycisk skrótu może nie być obsługiwany. Dostępne opcje funkcji: **GamePlus**, **GameVisual**, **Zmienne OD**, **Jasność**, **Wyciszenie**, **Shadow Boost**, **Kontrast**, **Wybór wej.**, **Ustawienie HDR**, **Filtr światła nieb.**, **Temp. barwowa**, **Głośność (wyj. słuch.)**, **Niestandardowe ustaw.1** i **Niestandardowe ustaw.2**.

- **Niestandardowe ustawienie:** Powoduje załadowanie/zapisanie wszystkich ustawień monitora.

6. Ust. systemu

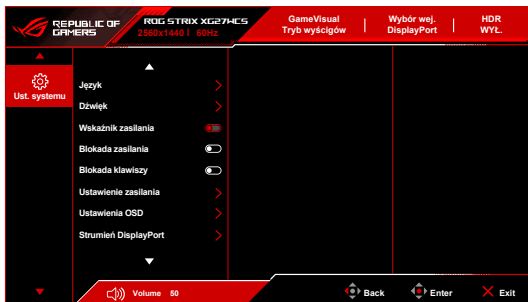

- **Język:** Dostępne są 23 języków do wyboru, w tym angielski, francuski, niemiecki, włoski, hiszpański, holenderski, portugalski, rosyjski, czeski, chorwacki, polski, rumuński, węgierski, turecki, uproszczony chiński, tradycyjny chiński, japoński, koreański, tajski, indonezyjski, perski, ukraiński i wietnamski.
- **Dźwięk:** umożliwia konfigurację ustawień powiązanych z dźwiękiem.
 - * **Głośność (wyj. słuch.):** Zakres regulacji wynosi od 0 do 100.
 - * **Wyciszenie:** włącza lub wyłącza dźwięk monitora.
- **Wskaźnik zasilania:** włącza/wyłącza wskaźnik LED zasilania.
- **Blokada zasilania:** Powoduje włączenie lub wyłączenie przycisku zasilania.

- **Blokada klawiszy:** Służy do wyłączenia klawiszy wszystkich funkcji. Naciśnij i przytrzymaj przycisk  (5-funkcyjny) w dół przez ponad 5 sekund, aby anulować funkcję blokady klawiszy.
- **Ustawienie zasilania:**
 - * **Tryb Standardowy:** Ustawienie trybu standardowego może spowodować większe zużycie energii.
 - * **Tryb oszcz. energii:** Tryb oszczędzania energii może powodować ograniczoną wydajność luminancji.
- **Ustawienia OSD:**
 - * umożliwia dostosowanie pozycji w poziomie (Pozycja pozioma)/pozycji w pionie (Pozycja pionowa) menu OSD.
 - * Umożliwia dostosowanie czasu zakończenia wyświetlania OSD poprzez wybór wartości od 10 do 120 sekund.
 - * Dostosowuje Tło menu OSD, od ciemnego do przezroczystego.
 - * Włącza lub wyłącza funkcję DDC/CI.
- **Strumień DisplayPort:** Zgodność z kartą graficzną. Wybierz ustawienie **DisplayPort 1.2** lub **DisplayPort 1.4** w zależności od wersji DP karty.
- **Informacje:** Wyświetla informacje o monitorze.
- **Wyzeruj wszystko:** wybór opcji „TAK” umożliwi przywrócenie ustawień domyślnych.

3.2 Podsumowanie specyfikacji

Rodzaj panelu	Wyświetlacz LCD TFT
Rozmiar panelu	Ekran panoramiczny o szerokości 27" (68,5 cm)
Maks. rozdzielczość	2560 x 1440
Rozstaw pikseli	0,2331 mm x 0,2331 mm
Jasność (typowy)	400 cd/m ²
Współczynnik kontrastu (typowo)	3000:1
Kąt widzenia (poz./pion.) CR>10	178°/178°
Kolory wyświetlacza	16,7 M
Czas odpowiedzi	1ms (GTG)
Wybór temperatury barwowej	8 temperatury barwowe
Wejście analogowe	Nie
Wejście cyfrowe	DisplayPort v1.4 x 1, HDMI v2.0 x 1, USB Type-C x 1
Gniazdo słuchawek	Tak
Wejście audio	Nie
Głośnik (wbudowany)	Nie
Kolory	Czarny
Lampa LED zasilania	Biała (Wł.)/Bursztynowa (tryb gotowości)
Nachylenie	+20° ~ -5°
Obrót wyświetlacza	Nie
Obracanie	+35° ~ -35°
Regulacja wysokości ustawienia	120 mm
Montaż ścienny VESA	100 x 100 mm
Blokada Kensington	Tak
Zakres napięcia	100~240 V, 50–60 Hz, 1,5 A
Pobór mocy	Włączone zasilanie: < 22,5 W**, Tryb gotowości: < 0,5 W, Wyłączone zasilanie: < 0,3 W
Temperatura (pracy)	0°C~40°C
Temperatura (niepracującego urządzenia)	-20°C ~ +60°C
Wymiary (W x Sz x Gł)	611 x 370 x 92 mm (bez stojaka) 611 x 390 x 219 mm (ze stojakiem, w najniższym położeniu) 611 x 510 x 219 mm (ze stojakiem, w najwyższym położeniu) 843 x 480 x 200 mm (opakowanie)
Waga (szacowana)	4,4 kg (bez stojaka); 7,1 kg (netto); 9,7 kg (brutto)

Wiele języków	23 języki (angielski, francuski, niemiecki, włoski, hiszpański, holenderski, portugalski, rosyjski, czeski, chorwacki, polski, rumuński, węgierski, turecki, uproszczony chiński, tradycyjny chiński, japoński, koreański, tajski, indonezyjski, perski, ukraiński, wietnamski)
Aksesoria	Skrócona instrukcja obsługi, karta gwarancyjna, przewód zasilania, przewód DP (opcjonalny), przewód HDMI (opcjonalny), przewód USB Type-C (opcjonalny), naklejka ROG, saszetka ROG
Zgodność i normy	CB, CE, CU, CCC, cTUVus, FCC, RCM, BSMI, VCCI, RoHS, WEEE, J-MOSS, ErP, PSE, CEL, Windows 10/11 WHQL, KCC, Korea MEPS, TUV-Flicker Free, TUV-Low Blue Light, UkrSEPRO, ICES-3, CEC, PC Recycle, Ukraine Energy, KC ,PSB, VN MEPS, EnergyStar 8.0

***Specyfikacje mogą ulec zmianie bez powiadomienia.**

****Pomiar jasności ekranu 200 nitów bez połączenia audio/połączenia z USB/z czytnikiem kart.**

3.3 Wymiary zewnętrzne

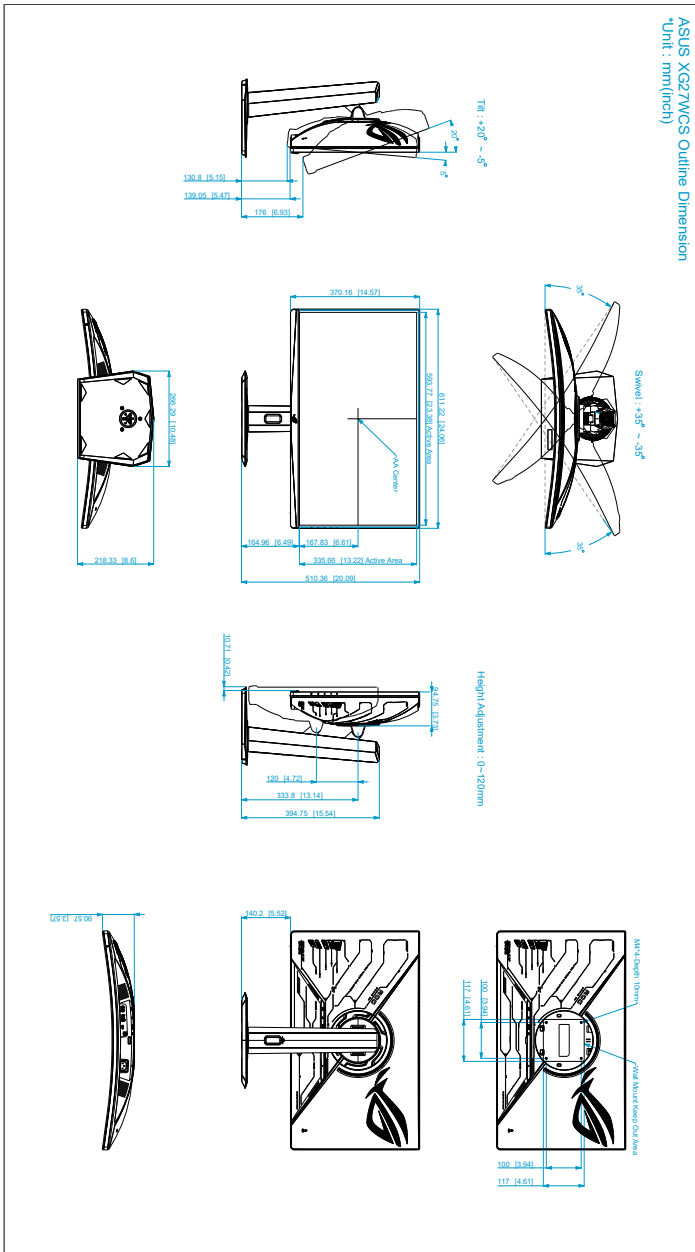

3.4 Rozwiązywanie problemów (Często zadawane pytania)

Problem	Możliwe rozwiązanie
Dioda zasilania LED nie jest WŁĄCZONA	<ul style="list-style-type: none">Naciśnij przycisk , aby sprawdzić, czy monitor znajduje się w trybie WŁ.Sprawdź, czy przewód zasilania jest odpowiednio podłączony do monitora i do gniazda zasilania.
Dioda zasilania LED świeci się na biało a na ekranie brak obrazu	<ul style="list-style-type: none">Sprawdź, czy monitor i komputer znajdują się w trybie WŁ.Upewnij się, że przewód sygnałowy jest odpowiednio podłączony do monitora i komputera.Obejrzyj przewód sygnałowy i sprawdź, czy żaden z wtyków nie jest wygięty.Podłącz komputer do innego dostępnego monitora, aby sprawdzić, czy komputer działa prawidłowo.
Obraz na ekranie jest zbyt jasny lub zbyt ciemny	<ul style="list-style-type: none">Dostosuj ustawienia Kontrast i Jasność w menu OSD.
Obraz na ekranie podskakuje lub na obrazie widoczny jest wzór fali	<ul style="list-style-type: none">Upewnij się, że przewód sygnałowy jest odpowiednio podłączony do monitora i komputera.Odsuń urządzenia elektryczne, które mogą powodować zakłócenia elektryczne.
Kolory obrazu na ekranie są zniekształcone (kolor biały nie wygląda jak biały)	<ul style="list-style-type: none">Obejrzyj przewód sygnałowy i sprawdź, czy żaden z wtyków nie jest wygięty.Włącz funkcję Wyzeruj wszystko w menu OSD.Dostosuj ustawienia koloru R/G/B lub wybierz Temp. barwowa w menu ekranowym.
Jasność zmniejszy się, jeśli przez określony czas będą wyświetlane treści HDR	<ul style="list-style-type: none">Wyłącz monitor, naciskając przycisk zasilania, a następnie włącz monitor ponownie.Wyłącz monitor, odłączając przewód zasilania, a następnie włącz monitor ponownie.Włącz ponownie funkcję HDR w urządzeniu.

3.5 Obsługiwany tryb pracy

- Natywny czas

Rozdzielczość Częstotliwość	HDMI Szybkość odświeżania	DisplayPort Szybkość odświeżania
640 x 480	60 Hz	60 Hz
640 x 480	67 Hz	67 Hz
640 x 480	72 Hz	72 Hz
640 x 480	75 Hz	75 Hz
720 x 400	70 Hz	70 Hz
720 x 480	60 Hz	60 Hz
800 x 600	56 Hz	56 Hz
800 x 600	60 Hz	60 Hz
800 x 600	72 Hz	72 Hz
800 x 600	75 Hz	75 Hz
1024 x 768	60 Hz	60 Hz
1024 x 768	70 Hz	70 Hz
1024 x 768	75 Hz	75 Hz
1152 x 864	75 Hz	75 Hz
1280 x 1024	60 Hz	60 Hz
1280 x 1024	75 Hz	75 Hz
1440 x 900	60 Hz	60 Hz
1920 x 1080	60 Hz	60 Hz
1920 x 1080	100 Hz	100 Hz
1920 x 1080	120 Hz	120 Hz
2560 x 1440	60 Hz	60 Hz
2560 x 1440	100 Hz	100 Hz
2560 x 1440	120 Hz	120 Hz
2560 x 1440	144 Hz	144 Hz
2560 x 1440	-	155 Hz
2560 x 1440	-	160 Hz
2560 x 1440	-	165 Hz
2560 x 1440	-	180 Hz

- **Taktowanie w trybie Kwadrat**

Rozdzielczość Częstotliwość	HDMI Szybkość odświeżania	DisplayPort Szybkość odświeżania
640 x 480	60 Hz	60 Hz
640 x 480	67 Hz	67 Hz
640 x 480	72 Hz	72 Hz
640 x 480	75 Hz	75 Hz
720 x 400	70 Hz	70 Hz
720 x 480	60 Hz	60 Hz
800 x 600	56 Hz	56 Hz
800 x 600	60 Hz	60 Hz
800 x 600	72 Hz	72 Hz
800 x 600	75 Hz	75 Hz
1024 x 768	60 Hz	60 Hz
1024 x 768	70 Hz	70 Hz
1024 x 768	75 Hz	75 Hz
1024 x 768	180 Hz	180 Hz
1152 x 864	75 Hz	75 Hz
1152 x 864	180 Hz	180 Hz
1280 x 960	180 Hz	180 Hz
1280 x 1024	60 Hz	60 Hz
1280 x 1024	75 Hz	75 Hz
1440 x 900	60 Hz	60 Hz
1440 x 1080	180 Hz	180 Hz
1728 x 1080	180 Hz	180 Hz
1920 x 1080	60 Hz	60 Hz
1920 x 1080	100 Hz	100 Hz
1920 x 1080	120 Hz	120 Hz
1920 x 1440	180 Hz	180 Hz
2560 x 1440	60 Hz	60 Hz
2560 x 1440	120 Hz	-
2560 x 1440	-	165 Hz
2560 x 1440	-	180 Hz

- Dla próbkowania przy proporcjach 16:9 (Symulacja 24,5")

Rozdzielczość Częstotliwość	HDMI	DisplayPort
	Szybkość odświeżania	Szybkość odświeżania
640 x 480	60 Hz	60 Hz
640 x 480	67 Hz	67 Hz
640 x 480	72 Hz	72 Hz
640 x 480	75 Hz	75 Hz
720 x 400	70 Hz	70 Hz
720 x 480	60 Hz	60 Hz
800 x 600	56 Hz	56 Hz
800 x 600	60 Hz	60 Hz
800 x 600	72 Hz	72 Hz
800 x 600	75 Hz	75 Hz
1024 x 768	60 Hz	60 Hz
1024 x 768	70 Hz	70 Hz
1024 x 768	75 Hz	75 Hz
1152 x 864	75 Hz	75 Hz
1280 x 1024	60 Hz	60 Hz
1280 x 1024	75 Hz	75 Hz
1440 x 900	60 Hz	60 Hz
1920 x 1080	60 Hz	60 Hz
1920 x 1080	100 Hz	100 Hz
1920 x 1080	120 Hz	120 Hz
2328 x 1310	60 Hz	60 Hz
2328 x 1310	120 Hz	120 Hz
2328 x 1310	-	180 Hz
2560 x 1440	60 Hz	60 Hz
2560 x 1440	120 Hz	-
2560 x 1440	-	144 Hz
2560 x 1440	-	155 Hz
2560 x 1440	-	160 Hz
2560 x 1440	-	165 Hz
2560 x 1440	-	180 Hz

Taktowanie wideo

Rozdzielczość Częstotliwość	HDMI Szybkość odświeżania	DisplayPort Szybkość odświeżania
640 x 480P	60 Hz	60 Hz
720 x 480P	59,94 Hz	59,94 Hz
720 x 480P	60 Hz	60 Hz
720 x 576P	-	50 Hz
1280 x 720P	-	50 Hz
1280 x 720P	59,94 Hz	59,94 Hz
1280 x 720P	60 Hz	60 Hz
1920 x 1080P	50 Hz	50 Hz
1920 x 1080P	59,94 Hz	59,94 Hz
1920 x 1080P	60 Hz	60 Hz
1920 x 1080P	100 Hz	100 Hz
1920 x 1080P	120 Hz	120 Hz
3840 x 2160p	50 Hz	-
3840 x 2160p	60 Hz	-

