

INSTRUKCJA OBSŁUGI

G-MASTER

LCD Monitor

G-MASTER GB2245HSU

G-MASTER G2245HSU

G-MASTER GB2255HSU

G-MASTER G2255HSU

Bardzo dziękujemy za wybranie monitora LCD firmy iiyama.

Zalecamy, abyś poświęcił kilka minut i dokładnie przeczytał tę krótką, lecz wyczerpującą instrukcję, zanim zainstalujesz i włączysz monitor. Przechowuj tę instrukcję w bezpiecznym miejscu do wykorzystania w przyszłości.

POLSKI

DEKLARACJA ZGODNOŚCI Z WYMAGANIAMI OZNAKOWANIA CE

Niniejszy monitor LCD jest zgodny z wymaganiami następujących Dyrektyw WE/UE: 2014/30/UE "Dyrektywa EMC", 2014/35/UE "Dyrektywa niskiego napięcia", 2009/125/WE "Dyrektywa ErP" i 2011/65/UE "Dyrektywa RoHS".

Wymogi dotyczące odporności na zakłócanie spełniane są w przypadku użytkowania urządzenia w budynkach mieszkalnych, biurowych i rzemieślniczych, a także małych zakładach, zarówno wewnątrz budynków, jak i poza nimi. Wszystkie miejsca użytkowania urządzenia charakteryzują się dostępem do publicznej sieci zasilania niskim napięciem.

IYAMA CORPORATION: Wijkermeerstraat 8, 2131 HA Hoofddorp, The Netherlands

Model Nr. : PL2245HS, PL2255HS



Zalecamy recykling starego sprzętu. Wszelkie informacje na ten temat można znaleźć klikając link Poland na międzynarodowej stronie internetowej firmy iiyama pod adresem <https://iiyama.com>

- Rezerwujemy sobie prawo do zmiany danych technicznych bez uprzedzenia.
- Wszystkie znaki towarowe używane w tej instrukcji obsługi stanowią własność ich odpowiednich właścicieli.
- Terminy HDMI, HDMI High Definition Multimedia Interface oraz logo HDMI są znakami towarowymi lub zarejestrowanymi znakami towarowymi HDMI Licensing Administrator, Inc. w Stanach Zjednoczonych i innych krajach.
- Czcionka używana w menu OSD jest objęta licencją Apache License, wersja 2.0. Kopia licencji jest dostępna na stronie <http://www.apache.org/licenses/LICENSE-2.0>
- Numer rejestracyjny w systemie Eprel GB2245HSU-B1 : 1744821 GB2255HSU-B1 : 1762647
G2245HSU-B1 : 1744669 G2255HSU-B1 : 1762643

SPIS TREŚCI

W TROSCE O TWOJE BEZPIECZEŃSTWO	1
ZALECENIA DOTYCZĄCE BEZPIECZEŃSTWA.....	1
SPECJALNE UWAGI NA TEMAT MONITORÓW LCD	3
OBSŁUGA KLIENTA.....	3
CZYSZCZENIE	3
ZANIM URUCHOMISZ MONITOR	4
WŁAŚCIWOŚCI	4
KONTROLA ZAWARTOŚCI OPAKOWANIA.....	4
KORZYSTANIE Z RAMIENIA LUB STOJAKA.....	5
MONTAŻ I DEMONTAŻ STOJAK :	
G-MASTER GB2245HSU, GB2255HSU.....	7
MONTAŻ I DEMONTAŻ STOJAK :	
G-MASTER G2245HSU, G2255HSU.....	9
ELEMENTY STERUJĄCE I ZŁĄCZA :	
G-MASTER GB2245HSU, GB2255HSU.....	11
ELEMENTY STERUJĄCE I ZŁĄCZA :	
G-MASTER G2245HSU, G2255HSU.....	12
PODŁĄCZANIE MONITORA :	
G-MASTER GB2245HSU, GB2255HSU	13
PODŁĄCZANIE MONITORA :	
G-MASTER G2245HSU, G2255HSU.....	14
USTAWIENIA KOMPUTERA.....	15
REGULACJA WYSOKOŚCI I KĄTA WIDZENIA :	
G-MASTER GB2245HSU, GB2255HSU.....	15
REGULACJA KĄTA WIDZENIA :	
G-MASTER G2245HSU, G2255HSU.....	16
OBSŁUGA MONITORA.....	17
ZAWARTOŚĆ MENU REGULACJA.....	18
FUNKCJA CZUWANIA.....	29
ROZWIĄZYWANIE PROBLEMÓW	30
INFORMACJE NA TEMAT RECYKLINGU	31
DODATEK	32
DANE TECHNICZNE :	
G-MASTER GB2245HSU-B1, G-MASTER GB2255HSU-B1.....	32
DANE TECHNICZNE :	
G-MASTER G2245HSU-B1, G-MASTER G2255HSU-B1	33
WYMIARY : G-MASTER GB2245HSU, G-MASTER GB2255HSU ..	34
WYMIARY : G-MASTER G2245HSU, G-MASTER G2255HSU....	34
SYNCHRONIZACJA.....	35

W TROSCE O TWOJE BEZPIECZEŃSTWO

ZALECENIA DOTYCZĄCE BEZPIECZEŃSTWA

OSTRZEŻENIE

ZAPRZESTAŃ UŻYTKOWANIA MONITORA, GDY CZUJESZ, ŻE WYSTĘPUJE JAKIŚ PROBLEM

Gdy zauważysz jakiegokolwiek nienormalne zjawiska, takie jak dym, dziwne dźwięki lub opary, odłącz monitor i natychmiast skontaktuj się z centrum serwisowym firmy iiyama. Dalsze używanie monitora może być niebezpieczne i spowodować pożar lub porażenie prądem elektrycznym.

NIGDY NIE ZDEJMUJ OBUDOWY

Wewnątrz monitora znajdują się obwody wysokiego napięcia. Zdjęcie obudowy może narazić na niebezpieczeństwo pożaru lub porażenia prądem elektrycznym.

NIE WKŁADAJ ŻADNYCH PRZEDMIOTÓW DO MONITORA

Nie dopuszczaj do sytuacji, aby we wnętrzu monitora znalazły się jakiegokolwiek ciała stałe lub płyny, na przykład woda. W razie takiego zdarzenia, natychmiast odłącz monitor i skontaktuj się ze swym dostawcą lub z centrum serwisowym firmy iiyama. Używanie monitora z jakimikolwiek obcymi obiektami wewnątrz może spowodować pożar, porażenie prądem elektrycznym lub uszkodzenie.

USTAW MONITOR NA PŁASKIEJ, STABILNEJ POWIERZCHNI

Monitor może spowodować obrażenia ciała w razie upadku lub upuszczenia.

NIE UŻYWAJ MONITORA W POBLIŻU WODY

Nie używaj monitora w miejscach, gdzie mogłoby dojść do spryskania lub oblania monitora wodą, ponieważ mogłoby to spowodować pożar lub porażenie prądem elektrycznym.

MONITOR NALEŻY UŻYWAĆ PRZY OKREŚLONYM ZASILANIU

Zadbaj, aby monitor był używany tylko przy określonym zasilaniu energią elektryczną. Korzystanie z zasilania o niewłaściwym napięciu spowoduje nieprawidłowe działanie i może spowodować pożar lub porażenie prądem elektrycznym.

CHROŃ PRZEWODY

Nie rozciągaj, ani nie zginaj przewodu zasilającego, ani przewodu sygnałowego. Nie kładź monitora, ani żadnych innych ciężkich przedmiotów na przewodach. W przypadku uszkodzenia, przewody mogą spowodować pożar lub porażenie prądem elektrycznym.

NIEKORZYSTNE WARUNKI POGODOWE

Zaleca się nie używać monitora w czasie silnej burzy z wyładowaniami, ponieważ ustawiczne zaniki zasilania mogą spowodować nieprawidłowe działanie. Zaleca się także nie dotykać wtyczki w takich okolicznościach, ponieważ mogłoby to spowodować porażenie prądem elektrycznym.

UWAGA

MIEJSCE USTAWIENIA MONITORA

Nie ustawiaj monitora w miejscach, gdzie mogą wystąpić nagłe zmiany temperatury lub w przestrzeniach wilgotnych, zapyłonych lub zadymionych, ponieważ mogłoby to spowodować pożar, porażenie prądem elektrycznym lub uszkodzenie. Należy również unikać takich miejsc, gdzie słońce świeci wprost na monitor.

NIE UMIESZCZAJ MONITORA W MIEJSCACH STWARZAJĄCYCH ZAGROŻENIE

W przypadku ustawienia monitora w nieodpowiednim miejscu, monitor może przewrócić się i spowodować obrażenia ciała. Należy także zadbać, aby na monitorze nie były umieszczane żadne ciężkie przedmioty. Wszystkie przewody powinny być ułożone w taki sposób, aby dzieci nie mogły ich pociągać, co mogłoby spowodować obrażenia ciała.

UTRZYMUJ DOBRĄ WENTYLACJĘ

Monitor jest zaopatrzony w szczeliny wentylacyjne, aby chronić go przed przegrzaniem. Zastąpienie tych szczelin może spowodować pożar. W celu zapewnienia odpowiedniego przepływu powietrza, monitor powinien być ustawiony w odległości przynajmniej 10cm (lub 4 cale) od jakichkolwiek ścian. Po usunięciu stopy, otwory wentylacyjne mogą zostać zastonięte. Może to doprowadzić do przegrzania i spowodować uszkodzenia lub pożar. Należy zadbać o to żeby otwory wentylacyjne zawsze pozostawały odsłonięte. Ustawianie monitora na tylnej stronie, na boku lub do góry nogami, lub na dywanie albo innym miękkim materiale może także spowodować zagrożenie.

ODŁĄCZ PRZEWODY PRZED PRZESTAWIENIEM MONITORA

Przed przemieszczaniem monitora wyłącz zasilanie, odłącz kabel zasilający od gniazdka oraz zadбай o odłączenie przewodu sygnałowego. Jeżeli nie odłączysz tych przewodów, może dojść do pożaru lub porażenia prądem elektrycznym.

ODŁĄCZAJ PRZEWODY MONITORA

Gdy monitor ma nie być używany przez długi okres czasu, zaleca się pozostawienie monitora z odłączonymi przewodami.

PRZY ODŁĄCZANIU PRZEWODU CHWYTAJ WTYCZKĘ

Aby odłączyć zasilacz, kabel zasilający lub kabel sygnałowy, zawsze odłączaj je trzymając za wtyczkę. Nigdy nie ciągnij samego przewodu, ponieważ może to spowodować pożar lub porażenie prądem elektrycznym.

NIE DOTYKAJ WTYCZEK WILGOTNYMI DŁONIAMI

Wymywanie lub wkładanie wtyczki do gniazda wilgotnymi dłońmi może być przyczyną porażenia prądem elektrycznym.

UMIESZCZANIE MONITORA NA KOMPUPERZE

Upewnij się, czy komputer jest wystarczająco wytrzymały, aby utrzymać masę monitora, ponieważ w przeciwnym razie może dojść do uszkodzenia komputera.

UWAGA NA RĘCE I PALCE!

- Zachowaj ostrożność przy zmianie kąta ustawienia monitora, aby nie przygnieść sobie palców albo dłoni.
- Zachowaj ostrożność, by nie przytrzasnąć palców w czasie regulacji wysokości stopki i kąta nachylenia. (Tylko w przypadku monitorów z regulacją wysokości.)

UWAGA ODNOŚNIE UŻYTKOWANIA 24/7

Ten produkt nie jest specjalnie zaprojektowany do użytku 24 godziny na dobę, 7 dni w tygodniu we wszystkich środowiskach.

UWAGA DOTYCZĄCA KORZYSTANIA Z MONITORA BIURKOWEGO

Ten produkt jest przeznaczony do użytku na biurku, a nie do zastosowań digital signage (sztyldów elektronicznych), zawieszanych na suficie lub montowanych na ścianie.

INNE ZALECENIA

ZALECENIA DOTYCZĄCE ERGONOMII

W celu wyeliminowania zmęczenia oczu nie używaj monitora ustawionego na jasnym tle lub w ciemnym pomieszczeniu. Aby zapewnić optymalne warunki oglądania, monitor powinien być ustawiony na wysokości tuż poniżej poziomu oczu i w odległości 40-60cm (16-24 cali) od oczu. Kiedy używa się monitora przez długi okres czasu, zalecane jest przerwanie pracy co godzinę na dziesięć minut, ponieważ ciągłe patrzenie na ekran może spowodować przemęczenie wzroku.

SPECJALNE UWAGI NA TEMAT MONITORÓW LCD

Przedstawione poniżej objawy są zjawiskami normalnymi w przypadku monitorów LCD i nie wskazują problemu.

INFO

- Przy pierwszym włączeniu monitora LCD, obraz może nie być dopasowany do obszaru wyświetlania ze względu na typ używanego komputera. W takim przypadku należy ustawić obraz we właściwym położeniu.
- W zależności od używanego wzoru na pulpicie, możesz stwierdzić niewielką nierównomierność jasności ekranu.
- Ze względu na właściwości ekranu LCD, po przełączeniu wyświetlanego obrazu może utrzymywać się powidok poprzedniego ekranu, jeśli ten sam obraz był wyświetlany przez kilka godzin. W takim przypadku, dzięki zmianie obrazu lub wyłączeniu zasilania na kilka godzin następuje powolna regeneracja ekranu.

OBSŁUGA KLIENTA

INFO

- Gdy musisz zwrócić swoje urządzenie do naprawy, a oryginalne opakowanie zostało wyrzucone, prosimy o skontaktowanie się ze swym dostawcą lub z centrum serwisowym firmy iiyama w celu uzyskania porady lub zastępczego opakowania.

CZYSZCZENIE

OSTRZEŻENIE

- Jeśli podczas czyszczenia monitora dojdzie do wpadnięcia jakichkolwiek materiałów lub rozlania na monitor takich płynów jak woda, natychmiast odłącz kabel zasilający i skontaktuj się ze swym dostawcą lub z centrum serwisowym firmy iiyama.

UWAGA

- Przed rozpoczęciem czyszczenia monitora, należy ze względów bezpieczeństwa wyłączyć zasilanie i odłączyć przewody monitora.

INFO

- W celu ochrony panelu wyświetlacza LCD nie używaj twardych przedmiotów, aby nie doszło do zarysowania lub zatarcia ekranu.
- Nigdy nie stosuj żadnego z wymienionych poniżej silnych rozpuszczalników. Powodują one uszkodzenia obudowy i ekranu LCD.

Rozcieńczalnik	Środki do czyszczenia w aerozolu
Czysta benzyna	Wosk
Środki czyszczące o działaniu ściernym	Rozpuszczalniki kwasowe lub zasadowe
- Skutkiem pozostawiania obudowy przez długi okres czasu w zetknięciu z jakimikolwiek produktami z gumy lub tworzyw sztucznych może być degeneracja lub odbarwienie materiału obudowy.

OBUDOWA Plamy można usuwać za pomocą ściereczki lekko zwilżonej roztworem łagodnego detergentu. Następnie należy wytrzeć obudowę miękką suchą szmatką.

EKRAN LCD Zaleca się okresowe czyszczenie za pomocą miękkiej, suchej szmatki. Nie należy używać papierowych chusteczek higienicznych, ponieważ mogą one powodować uszkodzenia ekranu LCD.

ZANIM URUCHOMISZ MONITOR

WŁAŚCIWOŚCI

- ◆ Obsługuje rozdzielczości do 1920 × 1080
- ◆ Wysoki kontrast 1000:1 (Typowy) G-MASTER G(B)2245HSU
3000:1 (Typowy) G-MASTER G(B)2255HSU
- ◆ Dostępna funkcja Kontrast ACR
- ◆ Jasność 250cd/m² (Typowy)
- ◆ Współpracuje z technologią AMD FreeSync™
- ◆ Czas reakcji na film ruchomy 1ms
- ◆ Bez migotania
- ◆ Redukcja niebieskiego światła
- ◆ Cyfrowe wygładzanie znaków
- ◆ Głośniki Stereo 2 × 2W
- ◆ Funkcja czuwania
- ◆ Zgodność ze standardem zamocowania VESA (100mm×100mm)
- ◆ Miejsce na blokadę zabezpieczającą

KONTROLA ZAWARTOŚCI OPAKOWANIA

Wraz z monitorem LCD dostarczane są wymienione poniżej akcesoria. Sprawdź, czy znajdują się one w opakowaniu. Jeżeli brakuje któregoś z poniższych elementów lub jest on uszkodzony, należy powiadomić o tym sprzedawcę lub najbliższego przedstawiciela firmy iiyama.

- | | | |
|---|----------------------------------|------------------------------------|
| ■ Kabel zasilający * ¹ | ■ Kabel HDMI | ■ Kabel USB |
| ■ Płyta VESA * ² | ■ Śrubokręt * ² | ■ Ramię stopki |
| ■ Podstawa stopki ze śrubą * ² | ■ Podstawa stopki * ³ | ■ Uchwytu Kablowego * ³ |
| ■ Instrukcja bezpieczeństwa | ■ Skrócona instrukcja obsługi | |

UWAGA *¹ Pamiętaj, iż używanie nieoryginalnego kabla zasilającego skutkuje utratą wszelkich praw gwarancyjnych.

Konieczne jest używanie zatwierdzonego kabla zasilającego o specyfikacji równej lub lepszej od H05VVF, 3G, 0,75mm².

*² Akcesoria do [G-MASTER GB2245HSU](#), [GB2255HSU](#)

*³ Akcesoria do [G-MASTER G2245HSU](#), [G2255HSU](#)

KORZYSTANIE Z RAMIENIA LUB STOJAKA

UWAGA

- Ten produkt jest przeznaczony do użytku na biurku, a nie do zastosowań digital signage (szyldów elektronicznych), zawieszanych na suficie lub montowanych na ścianie.
- Przed instalacją upewnij się, że ramię wyświetlacza lub ramię stojaka na biurko jest wystarczająco silne, aby utrzymać wagę wyświetlacza i uchwytu.
- Zakres regulacji kąta panelu : do 23° w tył i 5° do przodu
- Ten produkt nie może być używany z ekranem monitora skierowanym w dół/górę.

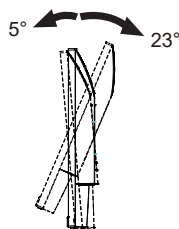

< RAMIĘ WYŚWIETLACZA LUB RAMIĘ STOJAKA NA BIURKO >

UWAGA

- Aby zamocować monitor, biorąc pod uwagę grubość stopnia montażowego, w przypadku korzystania z ramienia wyświetlacza lub stojaka na biurko, należy dokręcić śruby M4 (4 szt.), których długość „L” wynosi 7mm. Użycie dłuższej śruby może spowodować porażenie prądem lub uszkodzenie sprzętu w wyniku zetknięcia się śruby z częściami elektrycznymi wewnątrz monitora.

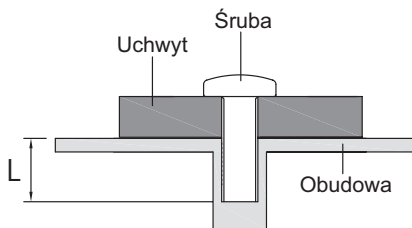

< OBRÓT OBRAZU >

• G-MASTER GB2245HSU, GB2255HSU

Zestaw dotykowy jest przystosowany do wyświetlania obrazu zarówno w trybie krajobrazowym jak i portretowym.

Aby odpowiednio obrócić również zawartość całego ekranu, potrzebne jest odpowiednie oprogramowanie.

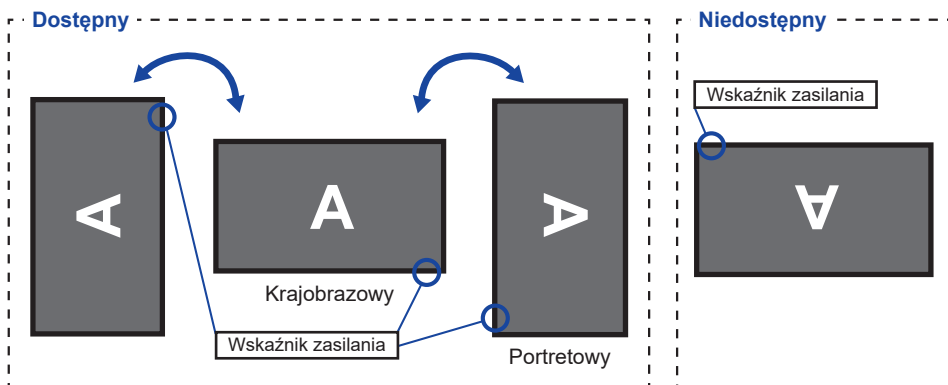

Z Stojak:

UWAGA

- Ustaw maksymalną wysokość panelu LCD przed obrotem panelu.
- Próba obracania panelu siłą bez regulacji wysokości stojaka może spowodować uszkodzenie panelu lub stojaka.

• G-MASTER G2245HSU, G2255HSU

Monitor może być używany wyłącznie w pozycji poziomej.

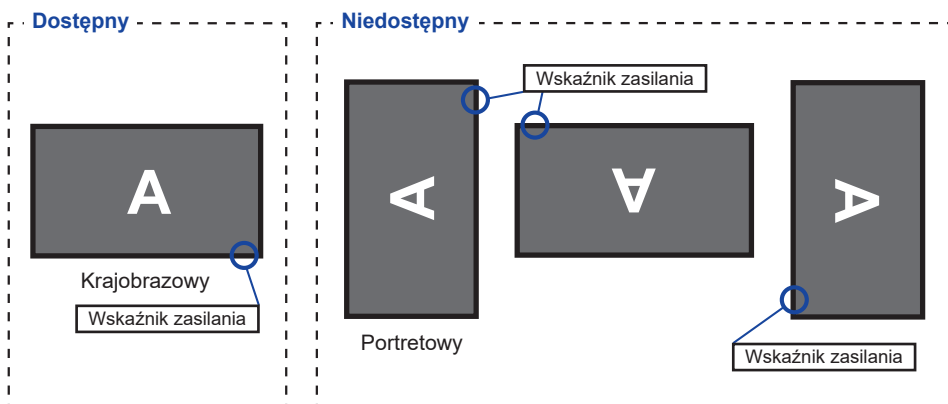

MONTAŻ I DEMONTAŻ STOJAK : G-MASTER GB2245HSU, GB2255HSU

UWAGA

- Umieścić monitor na stabilnej powierzchni. Monitor może spowodować obrażenia ciała lub uszkodzenia w razie upadku lub upuszczenia.
- Nie narażaj monitora na większe wstrząsy, gdyż może to doprowadzić do jego uszkodzenia.
- Przed zdemontowaniem lub zamontowaniem stojaka odłącz przewody monitora, aby uniknąć porażenia prądem elektrycznym lub uszkodzenia.

<Montaż>

- ① Przymocuj Ramię stopki do Płyty VESA, a następnie dokręć „śrubę skrzydełkową” za pomocą dostarczonego śrubokręta aby ją zabezpieczyć.

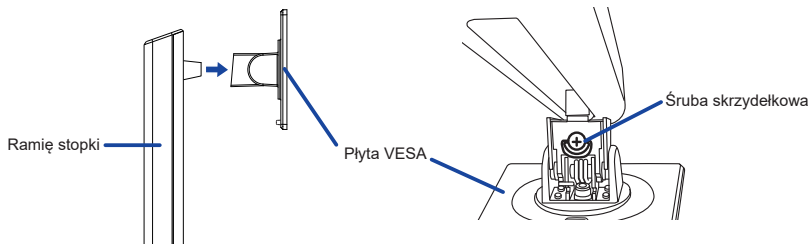

- ② Zainstaluj Podstawę stopki na Ramię stopki, a następnie dokręć „śrubę skrzydełkową” za pomocą dostarczonego śrubokręta aby ją zabezpieczyć.

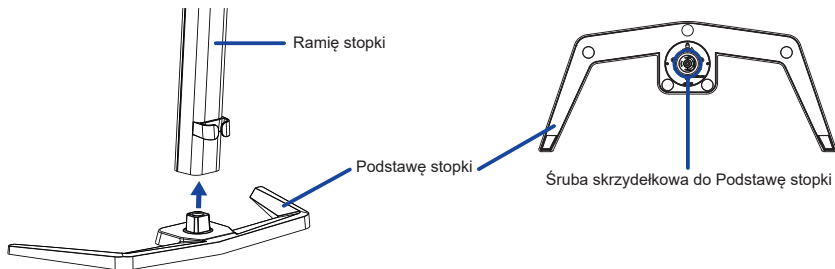

- ③ Umieść kawałek miękkiego materiału na stole, by zabezpieczyć monitor przed zadrapaniem. Połóż monitor płasko na stole przodem do dołu.
- ④ Przytrzymaj monitor i zainstaluj zmontowaną podstawę na monitorze, aż usłyszysz kliknięcie, aby zabezpieczyć.

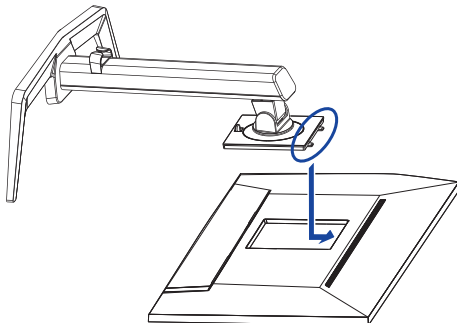

<Demontaż>

- ① Umieść kawałek miękkiego materiału na stole, by zabezpieczyć monitor przed zadrapaniem. Połóż monitor płasko na stole przodem do dołu.
- ② Naciśnij przycisk zwalniający, aby zdjąć podstawkę.

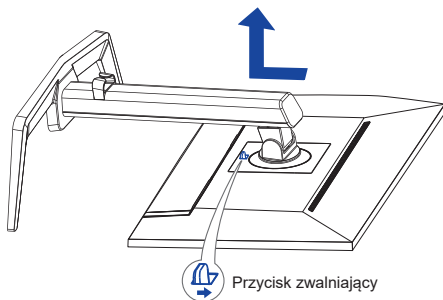

- ③ Poluzuj „śrubę skrzydełkową” za pomocą dostarczonego śrubokręta aby wyjąć Ramię stopki z Płyty VESA.
- ④ Poluzuj „śrubę skrzydełkową” za pomocą dostarczonego śrubokręta aby wyjąć Podstawę stopki z Ramię stopki.

MONTAŻ I DEMONTAŻ STOJAK : G-MASTER G2245HSU, G2255HSU

UWAGA

- Umieścić monitor na stabilnej powierzchni. Monitor może spowodować obrażenia ciała lub uszkodzenia w razie upadku lub upuszczenia.
- Nie narażaj monitora na większe wstrząsy, gdyż może to doprowadzić do jego uszkodzenia.
- Przed zdemontowaniem lub zamontowaniem stojaka odłącz przewody monitora, aby uniknąć porażenia prądem elektrycznym lub uszkodzenia.

<Montaż>

- ① Połącz ramię stojaka z podstawą stopki.
- ② Nałóż Uchwytu Kablowego.

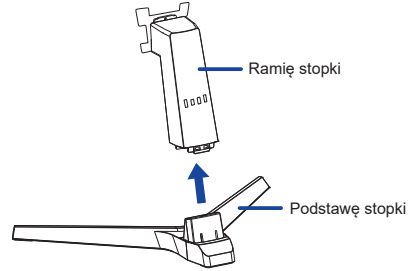
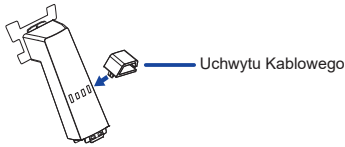

- ③ Umieść kawałek miękkiego materiału na stole, by zabezpieczyć monitor przed zadrapaniem. Połóż monitor płasko na stole przodem do dołu.
- ④ Przytrzymaj monitor i zainstaluj zmontowaną podstawę na monitorze, aż usłyszysz kliknięcie, aby zabezpieczyć.

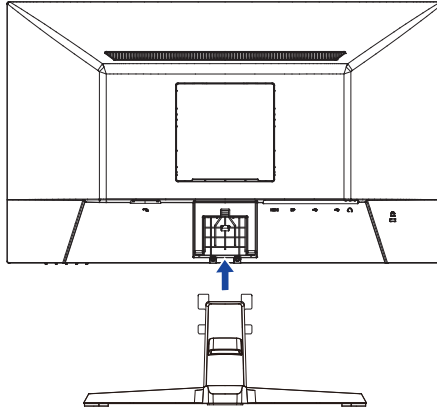

<Demontaż>

- ① Umieść kawałek miękkiego materiału na stole, by zabezpieczyć monitor przed zadrapaniem. Połóż monitor płasko na stole przodem do dołu.
- ② Przytrzymaj Haczyki do wewnątrz, aby wyciągnąć Podstawę stopki.
- ③ Naciśnij przycisk zwalniający i zdejmij Ramię stopki z monitora.
- ④ Zdejmij Uchwyty Kablowego.

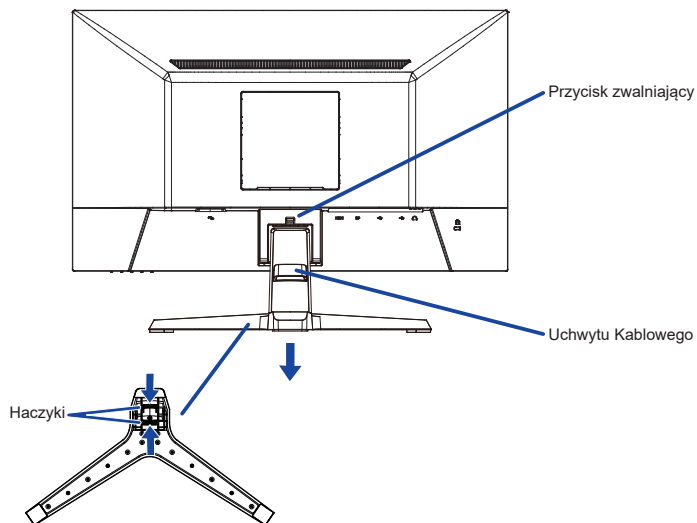

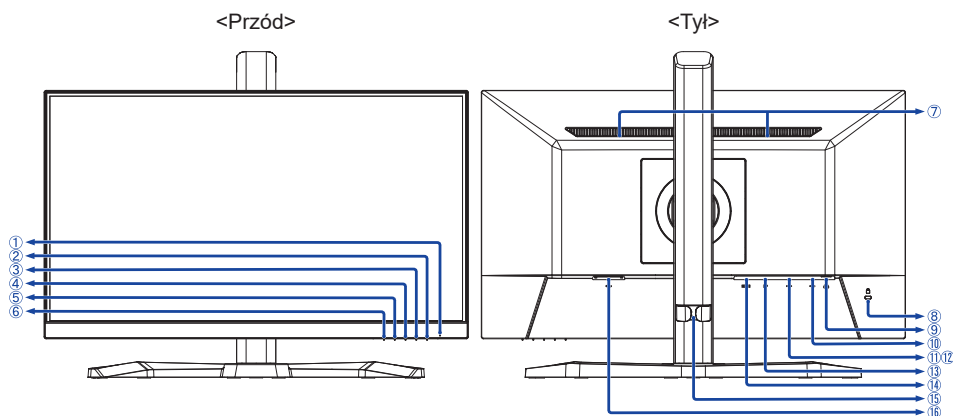

① Wskaźnik zasilania

INFO Niebieski: Normalne działanie
Pomarańczowy: Tryb czuwania

② Przełącznik zasilania ()

③ Przycisk Menu (MENU)

④ Przycisk W górę / Prawy / Głośność ()

⑤ Przycisk W dół / Lewy / Głębia czerni / MBR / AMD FreeSync / Tryb nocny ()

⑥ Przycisk Wybór wejść / Wyjdz (INPUT / EXIT)

⑦ Głośniki

⑧ Miejsce na blokadę zabezpieczającą

INFO Mocując odpowiedni kabel zabezpieczający z blokadą ochronisz monitor przed kradzieżą lub przestawieniem.

⑨ Gniazdo słuchawkowe ()

⑩ Złącze USB-UP ()

⑪ Złącze USB-DOWN () USB2,0: 5V, 500mA

⑫ Złącze USB-DOWN () USB2,0: 5V, 500mA

⑬ Złącze DisplayPort (DP)

⑭ Złącze HDMI (HDMI)

⑮ Uchwytu Kablowego

⑯ Gniazdo zasilania prądem przemiennym (~: Wisselstroom)

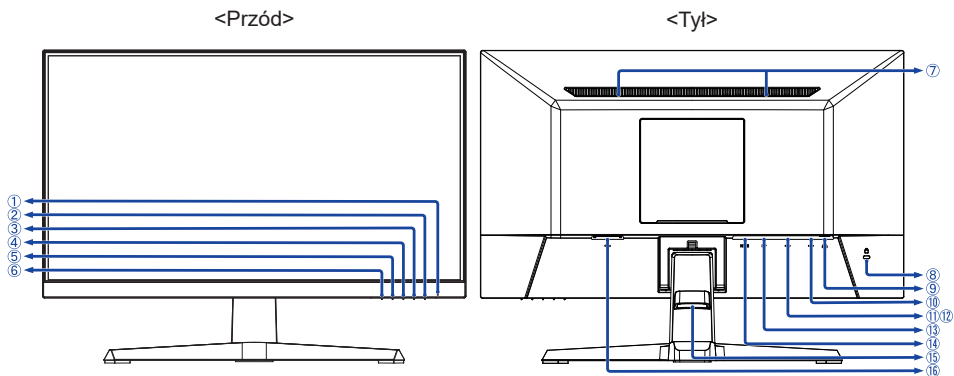

- ① Wskaźnik zasilania

INFO Niebieski: Normalne działanie
Pomarańczowy: Tryb czuwania

- ② Przełącznik zasilania (⏻)
 ③ Przycisk Menu (MENU)
 ④ Przycisk W górę / Prawy / Głośność (▶ / 🔊)
 ⑤ Przycisk W dół / Lewy / Głębina czerni / MBR / AMD FreeSync / Tryb nocny (◀ / i)
 ⑥ Przycisk Wybór wejść / Wyjdź (INPUT / EXIT)
 ⑦ Głośniki

- ⑧ Miejsce na blokadę zabezpieczającą

INFO Mocując odpowiedni kabel zabezpieczający z blokadą ochronisz monitor przed kradzieżą lub przestawieniem.

- ⑨ Gniazdo słuchawkowe (🎧)
 ⑩ Złącze USB-UP (🔄)
 ⑪ Złącze USB-DOWN (🔄 USB2,0: 5V, 500mA)
 ⑫ Złącze USB-DOWN (🔄 USB2,0: 5V, 500mA)
 ⑬ Złącze DisplayPort (DP)
 ⑭ Złącze HDMI (HDMI)
 ⑮ Uchwyty Kablowego
 ⑯ Gniazdo zasilania prądem przemiennym (~ : Wisselstroom)

PODŁĄCZANIE MONITORA : G-MASTER GB2245HSU, GB2255HSU

- ① Upewnij się, czy komputer i monitor są wyłączone.
- ② Przewodem sygnałowym połącz monitor z komputerem.
- ③ Przewodem USB połącz monitor z komputerem.
- ④ Podłącz kabel zasilający najpierw do monitora, a następnie do gniazdka elektrycznego.
- ⑤ Włącz monitor i komputer.

INFO

- Upewnij się, że instalacja w budynku ma wyłącznik automatyczny 120/240V, 20A (maksymalnie).
- Przewody sygnałowe używane do łączenia komputera z monitorem mogą być różne w zależności od typu używanego komputera. Nieprawidłowe połączenie może spowodować poważne uszkodzenie zarówno monitora, jak i komputera. Kabel dostarczany wraz z monitorem to standardowy kabel z złączem. Jeżeli potrzebny jest specjalny kabel, skontaktuj się ze swym sprzedawcą lub najbliższym przedstawicielem firmy iiyama.
- Wtykowe urządzenia klasy I typ A muszą być podłączone do uziemienia ochronnego.
- Gniazdko sieciowe powinno być zainstalowane w pobliżu urządzenia i powinno być łatwo dostępne.
- Nadmierne ciśnienie akustyczne w słuchawkach może spowodować uszkodzenie/utratę słuchu.

[Przykład podłączenia]

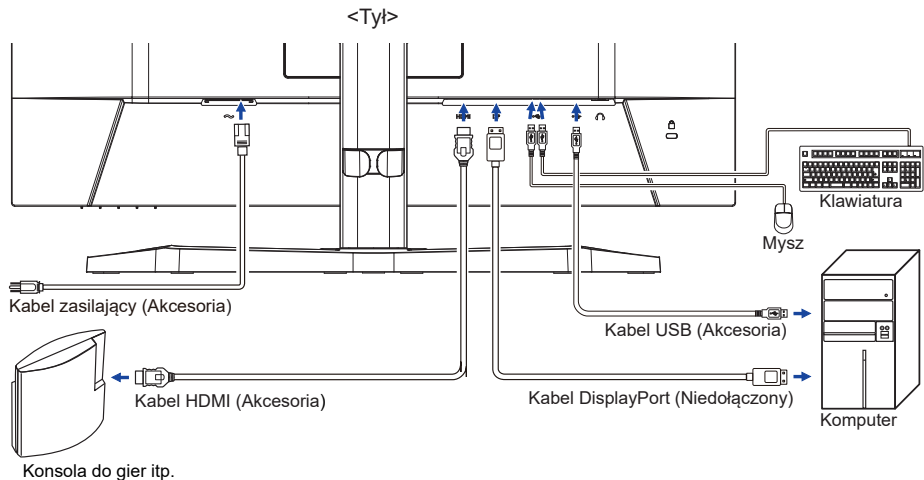

[Uchwyt na kable]

Zepnij kable przez uchwyt kablowego.

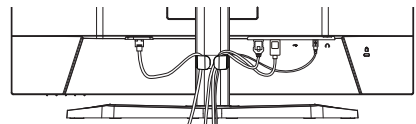

PODŁĄCZANIE MONITORA : G-MASTER G2245HSU, G2255HSU

- 1 Upewnij się, czy komputer i monitor są wyłączone.
- 2 Przewodem sygnałowym połącz monitor z komputerem.
- 3 Przewodem USB połącz monitor z komputerem.
- 4 Podłącz kabel zasilający najpierw do monitora, a następnie do gniazdka elektrycznego.
- 5 Włącz monitor i komputer.

INFO

- Upewnij się, że instalacja w budynku ma wyłącznik automatyczny 120/240V, 20A (maksymalnie).
- Przewody sygnałowe używane do łączenia komputera z monitorem mogą być różne w zależności od typu używanego komputera. Nieprawidłowe połączenie może spowodować poważne uszkodzenie zarówno monitora, jak i komputera. Kabel dostarczany wraz z monitorem to standardowy kabel z złączem. Jeżeli potrzebny jest specjalny kabel, skontaktuj się ze swym sprzedawcą lub najbliższym przedstawicielem firmy iiyama.
- Wtykowe urządzenia klasy I typ A muszą być podłączone do uziemienia ochronnego.
- Gniazdko sieciowe powinno być zainstalowane w pobliżu urządzenia i powinno być łatwo dostępne.
- Nadmierne ciśnienie akustyczne w słuchawkach może spowodować uszkodzenie/utrąę słuchu.

[Przykład podłączenia]

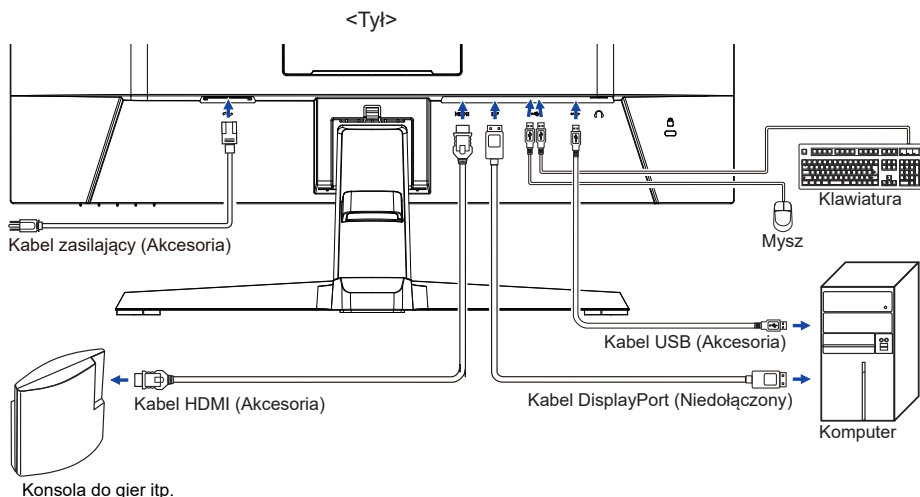

[Uchwyt na kable]

Zepnij kable przez uchwyty kablowe.

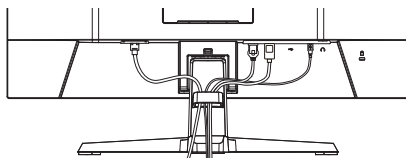

USTAWIENIA KOMPUTERA

■ Synchronizacja sygnałów

Patrz tabela synchronizacji dla podstawowych rozdzielczości w rozdziale SYNCHRONIZACJA na stronie 35.

REGULACJA WYSOKOŚCI I KĄTA WIDZENIA : G-MASTER GB2245HSU, GB2255HSU

- Optymalna praca przy monitorze polega na bezpośrednim, prostopadłym patrzeniu na ekran, następnie dostosuj wysokość i kąt monitora do własnych upodobań.
- Przy zmianie wysokości i kąta nachylenia panela przytrzymaj podstawkę monitora jedną ręką, aby uniknąć przewrócenia urządzenia.
- Panel LCD można ustawić na maksymalnej wysokości 150mm. Kąty nachylenia względem użytkownika mogą wynosić do 45° w lewo i prawo, do 23° w tył i 5° do przodu.

UWAGA

- Podczas zmiany wysokości lub kąta nachylenia panela nie dotykaj ekranu LCD. W przeciwnym razie istnieje ryzyko uszkodzenia ekranu.
- Zachowaj ostrożność przy zmianie wysokości lub kąta ustawienia monitora, aby nie przygnieść sobie palców albo dłoni.
- Zachowaj ostrożność, by nie przytrzasnąć palców w czasie regulacji wysokości stopki i kąta nachylenia.

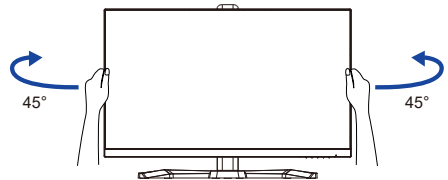
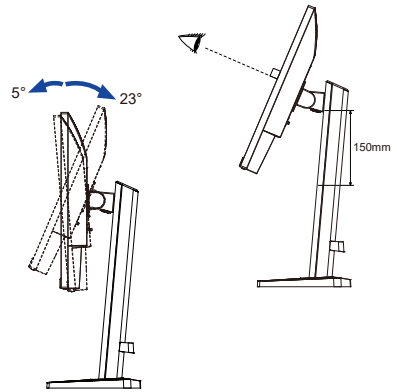

REGULACJA KĄTA WIDZENIA : G-MASTER G2245HSU, G2255HSU

- Optymalna praca przy monitorze polega na bezpośrednim, prostym patrzeniu na ekran.
- Przytrzymaj podstawę tak by monitor nie przewrócił się podczas ustawiania kąta nachylenia monitora.
- Istnieje możliwość zmiany kąta nachylenia monitora o 22° w tył i 4° do przodu.
- Aby zapewnić korzystną dla zdrowia i rozluźnioną pozycję ciała, kiedy korzysta się z monitora na stanowisku roboczym z monitorem ekranowym, zalecany kąt pochylenia nie powinien przekraczać 10°. Dostosuj kąt monitora do własnych preferencji.

INFO

- Nie dotykaj ekranu LCD przy zmianie kąta ustawienia monitora. Może to spowodować uszkodzenie lub pęknięcie ekranu LCD.
- Zachowaj ostrożność przy zmianie kąta ustawienia monitora, aby nie przygnieść sobie palców albo dłoni.

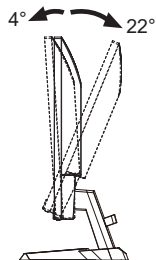
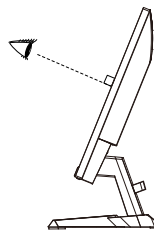

OBSŁUGA MONITORA

W celu zapewnienia najlepszego obrazu, monitor LCD firmy iiyama otrzymał w fabryce predefiniowane ustawienia synchronizacji (patrz str. 35). Możesz także dostosować obraz wykonując przedstawione poniżej operacje na przyciskach.

- 1 **Naciśnij Przycisk MENU, aby uruchomić funkcję Menu ekranowego (OSD). Są tutaj dodatkowe pozycje menu, które można przełączać Przyciskami ◀/▶.**



- 2 **Wybierz pozycję menu, zawierającą ikonę regulacji dotyczącą regulacji, jaką chcesz przeprowadzić. Naciśnij Przycisk MENU. Następnie użyj Przycisków ◀/▶ do wyróżnienia ikony żądanej regulacji.**
- 3 **Naciśnij ponownie Przycisk MENU. Używając Przycisków ◀/▶ dokonaj odpowiedniej regulacji lub ustawienia.**
- 4 **Naciśnij Przycisk EXIT, aby opuścić menu, a wprowadzone ustawienia zostaną automatycznie zapisane.**

Na przykład, aby dokonać korekty położenia w pionie, wybierz pozycję menu „Ustawienia”, a następnie naciśnij Przycisk MENU. Potem użyj Przycisków ◀/▶ wybierz „Pozycja pionowa” i naciśnij Przycisk MENU. Wtedy użyj Przycisków ◀/▶ do zmiany ustawienia położenia w pionie OSD. Położenie OSD będzie zmieniać się na bieżąco zgodnie z wprowadzanymi zmianami.



Na koniec naciśnij Przycisk EXIT, który kończy regulację, a wszystkie zmiany są zapisywane w pamięci.

UWAGA

- W przypadku wstrzymania operacji na przyciskach podczas przeprowadzania regulacji, Menu ekranowe zniknie po upływie okresu czasu zdefiniowanego w ustawieniu „Wygaznienie OSD”. Również naciśnięcie Przycisku EXIT powoduje szybkie wyłączenie Menu ekranowego.
- W chwili zniknięcia Menu ekranowego następuje zapisanie w pamięci wszelkich wprowadzonych zmian. Należy unikać wyłączania zasilania, kiedy korzysta się z Menu ekranowego.

ZAWARTOŚĆ MENU REGULACJA



Regulacje obrazu *1 Picture Adjust



Element regulacji	Problem / Opcja		Przyciski, które należy naciskać
Kontrast Contrast	Zbyt mdły obraz Zbyt intensywny obraz		
Jasność *2 Brightness	Zbyt ciemny obraz Zbyt jasny obraz		
Overdrive Overdrive	Wyłącz / 1 / 2 / 3 / 4 / 5 Poprawia czas przejścia dla odcieni szarości. Skutkuje to szybszym czasem reakcji.		
Kontrast ACR Adv. Contrast	Włącz	Podwyższony współczynnik kontrastu	
	Wyłącz	Typowy współczynnik kontrastu	
Eco Eco Direct	Wyłącz	Normalne	
	Tryb 1	Jasność podświetlenia jest niższa.	
	Tryb 2	Jasność lub podświetlenie są zredukowane bardziej niż w Tryb 1.	
	Tryb 3	Jasność lub podświetlenie są zredukowane bardziej niż w Tryb 2.	
Głębina czerni Black Tuner Direct	Od -5 do +5 Regulacje cieni		
Saturacja kolorów Color Saturation	Zbyt słaby		
	Zbyt mocny		
MBR *3 MBR Direct	Wyłącz / 1 / 2 / 3 / 4 / 5 / 6 / 7 Zmniejsza rozmycie ruchu na panelu LCD.		
AMD FreeSync AMD FreeSync Direct	Włącz	Włącz obsługę Freesync.	
	Wyłącz	Freesync jest wyłączona.	

*1 Korekty i ustawienia mogą nie być możliwe z powodu włączonych innych elementów. Zobacz „Matryca korelacji funkcji” na następnej stronie, aby uzyskać więcej informacji.

*2 Dokonaj regulacji parametru „Jasność”, gdy używasz monitora w ciemnym pomieszczeniu i odnosisz wrażenie, że obraz jest zbyt jasny. Dostępna jest również funkcja „Tryb nocny”, która pozwala dostosować jasność w 3 poziomach zgodnie z własnymi preferencjami. Patrz strona 28.

*3 Niedostępne, gdy włączona jest funkcja „AMD FreeSync”. Dostępne, gdy częstotliwość odświeżania wynosi 75Hz lub więcej. Zalecane jest 100Hz.

Wykonując poniższe operacje na przyciskach możesz pominąć te elementy Menu i wyświetlić bezpośrednio opcję.

- Eco : Naciśnij Przycisk **i** przez 3 sekundy, kiedy nie jest wyświetlane Menu ekranowe.
- Głębina czerni / MBR / AMD FreeSync : Naciśnij Przycisk **i**, gdy nie jest wyświetlane żadne menu, i wybierz odpowiednie menu.

■ Matryca korelacji funkcji

Aktywny przedmiot	Regulacje obrazu			Ustawienia kolorów	Regulacje obrazu
	Kontrast ACR	Eco	MBR	Red. nieb. św.	i-Style Color Standard Gry sportowe Gry FPS Gry strategiczne Tekst
Wybrany przedmiot					
Kontrast	–	✓	✓	✓	–
Jasność	–	–	–	✓	–
Overdrive	✓	✓	–	✓	–
Kontrast ACR		✓	–	–	–
Eco	✓		–	–	–
Głębina czerni	✓	✓	–	✓	–
MBR	–	–		–	–
AMD FreeSync	✓	✓	✓	✓	✓

✓ : Dostępny

– : Niedostępne



Wybór wejść Input Select

Direct

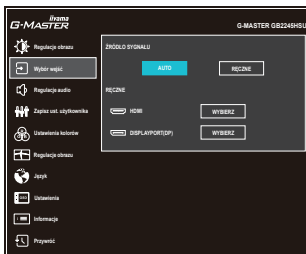

Element regulacji

Opcja

Źródło Sygnału
Input Source

Auto	Automatyczny wybór wejścia sygnału.	
Ręczne	HDMI	Wybierz HDMI sygnał wejściowy.
	DisplayPort(DP)	Wybierz DisplayPort sygnał wejściowy.

INFO

Funkcja „Auto” umożliwia automatyczny wybór dostępnych źródeł wejściowych. Nie można wybrać źródła wejściowego z komputera, który jest w trybie czuwania. Jeśli ręcznie wybierzesz jedno ze źródeł wejściowych, drugie źródło nie zostanie automatycznie wybrane.

Direct

Wykonując poniższe operacje na przyciskach możesz pominąć te elementy Menu i wyświetlić bezpośrednio opcję.





- Wybór wejść : Naciśnij Przycisk INPUT kiedy nie jest wyświetlane Menu ekranowe.



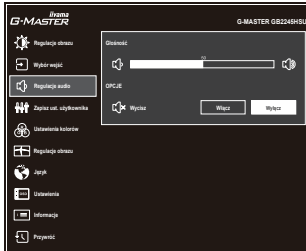



Regulacje audio Audio Settings



Element regulacji	Problem / Opcja	Przyciski, które należy naciskać
Głośność Volume Direct	Zbyt cicho Zbyt głośno	   
Wycisz Mute Audio Direct	Włączyć	Tymczasowo wyłącza dźwięk.
	Wyłączyć	Przywraca poprzedni poziom głośności dźwięku.

Direct

Wykonując poniższe operacje na przyciskach możesz pominąć te elementy Menu i wyświetlić bezpośrednio opcję.

- Głośność : Naciśnij Przycisk  kiedy nie jest wyświetlane Menu ekranowe.
- Wycisz : Naciśnij Przycisk  przez 3 sekundy, kiedy nie jest wyświetlane Menu ekranowe.



Zapisz ust. użytkownika Store User Setting

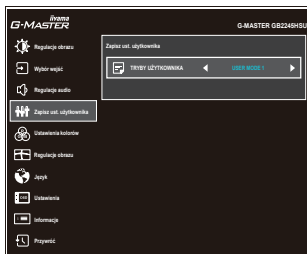







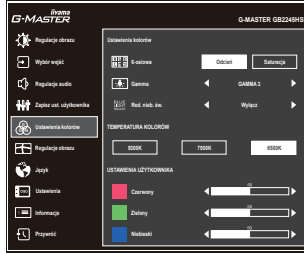





Element regulacji	Opcja	
Tryby Użytkownika User Modes	User Mode 1	Zachowaj ustawienia ekranu.
	User Mode 2	Zachowaj ustawienia ekranu.
	User Mode 3	Zachowaj ustawienia ekranu.
INFO	<p>Monitor zapamiętuje poniższe ustawienia własne. Ustawienia te można później wywołać z menu „i-Style Color” w opcji „Regulacje obrazu”.</p> <p>Kontrast, Jasność, Overdrive, Kontrast ACR, Eco, Głębia czerni, Saturacja kolorów, Głośność, Wycisz, Gamma, Temperatura Kolorów, Ustawienia Użytkownika, Ostre i Miękkie, Tryb wyświetlania</p>	



Ustawienia kolorów Color Settings



Element regulacji	Problem / Opcja		Przyciski, które należy naciskać	
6-osiowa * 6-Axis	Odcień	Czerwony	Zbyt słaby Zbyt mocny	   
		Zółty		
Zielony				
Cyjan				
Nieb.				
Magenta				
	Saturacja	Czerwony	Zbyt słaby Zbyt mocny	   
		Zółty		
		Zielony		
		Cyjan		
		Nieb.		
		Magenta		
Gamma Gamma	Gamma 1			
	Gamma 2			
	Gamma 3			
Red. nieb. św. * Blue Light Reducer	Wyłącz	Normalne		
	Tryb 1	Niebieskie światło jest zredukowane.		
	Tryb 2	Niebieskie światło jest zredukowane bardziej niż w Tryb 1.		
	Tryb 3	Niebieskie światło jest zredukowane bardziej niż w Tryb 2.		
Temperatura Kolorów Color Temperature	9300K	Fajny kolor		
	7500K	Normalny kolor		
	6500K	Ciepły kolor		
Ustawienia Użytkownika User Preset	Czerwony	Zbyt słaby Zbyt mocny	   	
	Zielony			
	Niebieski			

* Niedostępne, gdy włączona jest funkcja „i-Style Color”.

Regulacje obrazu Image Adjust



Element regulacji	Opcja		Przyciski, które należy naciskać
i-Style Color * ¹ i-Style Color	Wyłącz	i-Style Color jest wyłączona.	
	Standard	Ogólny dla środowiska Windows i domyślnych ustawień monitora	
	Gry sportowe	Do gier sportowe	
	Gry FPS	Do gier FPS	
	Gry strategiczne	Do gier strategiczne	
	Tekst	Do edycji i oglądania tekstu	
	User Mode 1	Zastosuj zachowane ustawienia.	
	User Mode 2	Zastosuj zachowane ustawienia.	
	User Mode 3	Zastosuj zachowane ustawienia.	
Ostre i Miękkie Sharp and Soft	1 2 3 4 5 6	Możesz dokonać zmiany ostrości obrazu w skali od 1 do 6 (ostry-miękki). Naciskaj Przycisk ►, aby zmieniać ostrość obrazu w kolejności liczbowej. Naciskaj Przycisk ◀, aby zmieniać ostrość obrazu w kolejności odwrotnej. 	
Zakres RGB RGB Range	Auto	Automatycznie wybierz sygnał skali kolorów.	
	Pełne	Pełny zakres kolorów	
	Ograniczone	Ograniczony zakres kolorów	
Tryb wyświetlania Video Mode Adjust	Pełny obraz	Pełny ekran	
	Format obrazu * ²	Zmiana oryginalnego formatu obrazu.	

*¹ Niedostępne, gdy włączona jest funkcja „Red. nieb. św”.

*² Wyłączone przy rozdzielczości 16:9.

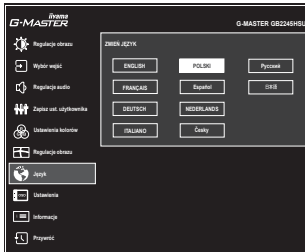

















Element regulacji	Opcja			
Język Language	English	Angielski	Español	Hiszpański
	Français	Francuski	Nederlands	Holenderski
	Deutsch	Niemiecki	Česky	Czeski
	Italiano	Włoski	Русский	Rosyjski
	Polski	Polski	日本語	Japoński



Ustawienia Setup Menu



Element regulacji	Problem / Opcja	Przyciski, które należy naciskać
Pozycja pozioma OSD Horizontal Position	OSD jest za bardzo na lewo OSD jest za bardzo na prawo	   
Pozycja pionowa OSD Vertical Position	OSD zbyt wysoko OSD zbyt nisko	   
OSD Rotate * OSD Rotate	Obróć menu ekranowe. 0° (Normalne) / +90° (Obróć w prawo) / -90° (Obróć w lewo)	   
Wygaszenie OSD OSD Time	Możesz ustawić czas wyświetlania menu OSD od 5 do 30 sekund.	   
Logo startowe Opening Logo	Włącz Logo G-MASTER wyświetla się gdy monitor jest włączony. Wyłącz Logo G-MASTER nie wyświetla się gdy monitor jest włączony.	
LED LED	Włącz Dioda świecąca Wskaźnik zasilania jest włączona. Wyłącz Dioda świecąca Wskaźnik zasilania jest wyłączona	
INFO	Diodę Wskaźnik Zasilania należy wyłączyć, jeśli jej światło przeszkadza.	

* Dla **G-MASTER GB2245HSU, GB2255HSU**



Informacje Display Information

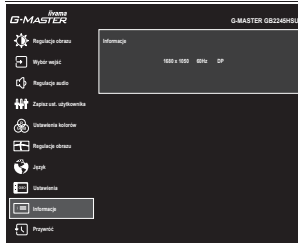

Wyświetlane są informacje dotyczące bieżącego sygnału wejściowego, doprowadzonego z karty graficznej komputera.

INFO Więcej informacji na temat rozdzielczości oraz częstotliwości odświeżania można znaleźć w instrukcji obsługi karty graficznej.



Przywróć Recall

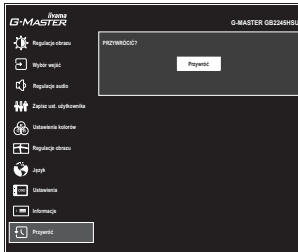

Element regulacji

Opcja

Przywróć
Recall

Przywracane są ustawienia fabryczne.

Direct

- Tryb nocny : Naciśnij Przycisk **i** , gdy nie jest wyświetlane żadne menu, i wybierz „Tryb nocny”.

Element regulacji	Opcja	
 Tryb nocny	Wyłącz	Normalne
	Tryb 1	Jasność jest zmniejszona.
	Tryb 2	Jasność jest zmniejszona bardziej niż w Tryb 1.
	Tryb 3	Jasność jest zmniejszona bardziej niż w Tryb 2.

● Blokada

<OSD Menu>

1. Blokada menu OSD jest aktywowana przez naciśnięcie Przycisk MENU przez około 10 sekund. Jeśli spróbujesz wejść w menu OSD przez naciśnięcie przycisków, na ekranie pojawi się informacja „Menu OSD zablokowane”.
2. Blokada menu OSD jest dezaktywowana przez ponowne naciśnięcie Przycisk MENU przez około 10 sekund.

<Przycisk zasilania>

1. Blokada Przycisku zasilania jest aktywowana przez naciśnięcie Przycisk EXIT przez około 10 sekund. Po włączeniu blokady nie można wyłączyć monitora. Po naciśnięciu Przycisku zasilania pokaże się informacja „Przycisk Power Zablokowany”.
2. Blokada Przycisku zasilania jest dezaktywowana przez ponowne naciśnięcie Przycisk EXIT przez około 10 sekund.

FUNKCJA CZUWANIA

Ten produkt posiada funkcję czuwania. Jeżeli ta funkcja jest aktywna, zapewnia automatyczne redukowanie niepotrzebnego zużycia energii przez monitor, kiedy komputer nie jest używany. Monitor przechodzi do trybu czuwania, jak to przedstawiono poniżej. Funkcja czuwania, wraz z wszelkimi ustawieniami zegarów, jest konfigurowana przez system operacyjny. W podręczniku systemu operacyjnego możesz sprawdzić konfigurację czuwania.

■ Tryb czuwania

Kiedy zostaną wyłączone sygnał wideo z komputera, monitor przechodzi do trybu czuwania, który zapewnia obniżenie zużycia energii do poziomu poniżej 0,5W*. Ekran staje się ciemny, a wskaźnik zasilania zmienia kolor na pomarańczowy. Po ponownym dotknięciu klawiatury lub myszki następuje wyjście z trybu czuwania i obraz pojawia się po kilku sekundach.

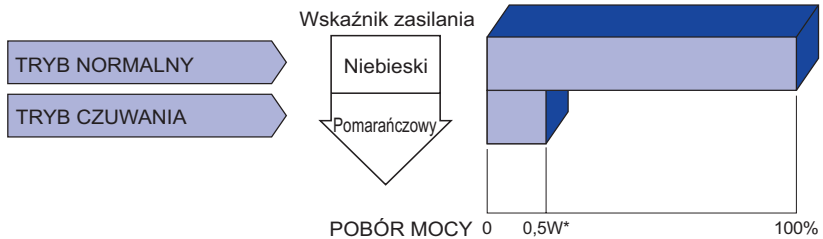

* Gdy urządzenia USB nie są podłączone.

ROZWIĄZYWANIE PROBLEMÓW

Gdy monitor nie działa prawidłowo, wykonaj poniższe czynności w celu znalezienia prawdopodobnego rozwiązania problemu.

1. W zależności od występującego problemu wykonaj regulacje przedstawione w punkcie OBSŁUGA MONITORA. Gdy nie zapewnia to przywrócenia obrazu, przejdź do czynności 2.
2. Jeżeli nie możesz znaleźć stosownej pozycji regulacji w punkcie OBSŁUGA MONITORA lub problem nie ustępuje, wykonaj poniższe czynności kontrolne.
3. W przypadku gdy zetknąłeś się z problemem, który nie został opisany poniżej lub nie możesz skorygować tego problemu, zaprzestań użytkowania monitora i skontaktuj się ze swoim dostawcą lub centrum serwisowym firmy iiyama w celu uzyskania dodatkowej pomocy.

Problem

Sprawdź

- | | |
|---|--|
| <p>① Obraz nie wyświetla się.
(Nie świeci wskaźnik zasilania.)</p> <p>(Wskaźnik zasilania ma kolor niebieski.)</p> <p>(Wskaźnik zasilania świeci pomarańczowym światłem.)</p> | <ul style="list-style-type: none"><input type="checkbox"/> Czy kabel zasilania jest prawidłowo umieszczony w gnieździe.<input type="checkbox"/> Czy zostało włączone zasilanie.<input type="checkbox"/> Czy w gnieździe prądu przemiennego jest napięcie - sprawdź podłączając inne urządzenie.<input type="checkbox"/> Czy jest aktywny wygaszacz ekranu bez obrazu – dotknij klawiatury lub myszki.<input type="checkbox"/> Zwiększ kontrast i/lub jasność.<input type="checkbox"/> Czy komputer jest włączony.<input type="checkbox"/> Czy został prawidłowo przyłączony kabel sygnałowy.<input type="checkbox"/> Czy taktowanie sygnałów z komputera jest zgodne z danymi technicznymi monitora.<input type="checkbox"/> Czy monitor jest w trybie czuwania – dotknij klawiatury lub myszki.<input type="checkbox"/> Czy komputer jest włączony.<input type="checkbox"/> Czy został prawidłowo przyłączony kabel sygnałowy.<input type="checkbox"/> Czy taktowanie sygnałów z komputera jest zgodne z danymi technicznymi monitora. |
| <p>② Brak synchronizacji ekranu.</p> | <ul style="list-style-type: none"><input type="checkbox"/> Czy został prawidłowo przyłączony kabel sygnałowy.<input type="checkbox"/> Czy taktowanie sygnałów z komputera jest zgodne z danymi technicznymi monitora. |
| <p>③ Obraz nie jest na środku ekranu.</p> | <ul style="list-style-type: none"><input type="checkbox"/> Czy taktowanie sygnałów z komputera jest zgodne z danymi technicznymi monitora. |
| <p>④ Ekran jest zbyt jasny lub zbyt ciemny.</p> | <ul style="list-style-type: none"><input type="checkbox"/> Czy poziom sygnału wyjściowego wideo z komputera jest zgodny z danymi technicznymi monitora. |
| <p>⑤ Drga obraz na ekranie.</p> | <ul style="list-style-type: none"><input type="checkbox"/> Czy napięcie prądu elektrycznego jest zgodne z danymi technicznymi monitora.<input type="checkbox"/> Czy taktowanie sygnałów z komputera jest zgodne z danymi technicznymi monitora. |
| <p>⑥ Brak dźwięku.</p> | <ul style="list-style-type: none"><input type="checkbox"/> Czy włączony jest sprzęt audio (komputer itp.).<input type="checkbox"/> Czy głośność jest ustawiona.<input type="checkbox"/> Czy wyciszenie jest wyłączone.<input type="checkbox"/> Czy poziom sygnału wyjściowego audio ze sprzętu audio jest zgodny z danymi technicznymi monitora. |
| <p>⑦ Dźwięk jest zbyt głośny lub zbyt cichy.</p> | <ul style="list-style-type: none"><input type="checkbox"/> Czy poziom sygnału wyjściowego audio ze sprzętu audio jest zgodny z danymi technicznymi monitora. |

INFORMACJE NA TEMAT RECYKLINGU

Nie wyrzucaj swego monitora – przyczynisz się do lepszej ochrony środowiska.

Odwiedź naszą witrynę: <https://iiyama.com>, aby uzyskać informacje o recyklingu monitorów.

DANE TECHNICZNE : G-MASTER GB2245HSU-B1, G-MASTER GB2255HSU-B1

		G-MASTER GB2245HSU-B1	G-MASTER GB2255HSU-B1
Kategoria		22"	
Panel LCD	Technologia paneli	IPS (In-Plane-Switching)	VA
	Rozmiar	Przekątna: 54,5cm / 21,5"	
	Wielkość plamki	0,249mm w poziomie × 0,241mm w pionie	
	Jasność	250cd/m ² (Typowa)	
		160cd/m ² (Domyślne / Oszczędność energii)	175cd/m ² (Domyślne / Oszczędność energii)
	Współczynnik kontrastu	1000 : 1 (Typowe)	3000 : 1 (Typowe)
		Funkcja Kontrast ACR dostępna	
Kąt widzenia	W prawo / w lewo: 89° każdy, w górę / w dół: 89° każdy (Typowy)		
MPRT	1ms		
Liczba wyświetlanych kolorów		Okolo 16,7 milion	
Częstotliwość synchronizacji	HDMI	FreeSync-Włącz: Poziomej: 30,0-110,0kHz, Pionowej: 48-100Hz FreeSync-Wyłącz: Poziomej: 30,0-110,0kHz, Pionowej: 55-100Hz	
	DisplayPort	FreeSync-Włącz: Poziomej: 110,0kHz, Pionowej: 48-100Hz FreeSync-Wyłącz: Poziomej: 30,0-110,0kHz, Pionowej: 55-100Hz	
Natywna rozdzielczość		1920 × 1080, 2,1 megapikseli	
Maksymalna obsługiwana rozdzielczość		1920 × 1080 100Hz	
Złącze sygnału wejściowego		HDMI ×1, DisplayPort ×1	
Sygnał wejściowy wizji		HDMI, DisplayPort	
Standard USB		USB2,0 (DC5V, 500mA)	
Ilość portów USB Typ portu		1 Upstream: Typ-B 2 Downstream: Typ-A	
Gniazdo słuchawkowa		Gniazdo ø 3,5mm typu mini jack (Stereo)	
Głośniki		2W × 2 (Głośniki stereo)	
Maksymalny rozmiar ekranu		Szer. 478,7mm × wys. 260,3mm / szer. 18,8" × wys. 10,2"	
Źródło zasilania		Źródło prądu przemiennego o napięciu 100-240V, 50/60Hz, 1,5A	
Zużycie energii		17W typowe * Tryb czuwania: maksymalnie 0,5W, Tryb wyłączenia: maksymalnie 0,3W	
Wymiary		492,0 × 333,5 - 483,5 × 171,0mm / 19,4 × 13,1 - 19,0 × 6,7" (Szer.×Wys.×Głęb.)	
Waga netto		3,6kg / 7,9lbs	3,7kg / 8,2lbs
Zakres regulacji wysokości		150mm	
Kąt		Pochylenia: W tył: 23°. Do przodu: 5° Pivot: W prawo / w lewo: 45° każdy Obrót: Zgodnie ze wskazówkami zegara / Przeciwnie do ruchu wskazówek zegara: 90° każdy	
Warunki środowiska		Podczas pracy: Temperatura 5 do 35°C / 41 do 95°F Wilgotność 10 do 90% (bez kondensacji pary wodnej) Składowanie: Temperatura -20 do 60°C / -4 do 140°F Wilgotność 10 do 90% (bez kondensacji pary wodnej)	
Certyfikaty		CE, UKCA, TÜV-Bauart, EAC, VCCI, PSE	

INFO * Gdy urządzenia USB nie są podłączone.

DANE TECHNICZNE : G-MASTER G2245HSU-B1, G-MASTER G2255HSU-B1

		G-MASTER G2245HSU-B1	G-MASTER G2255HSU-B1
Kategoria		22"	
Panel LCD	Technologia paneli	IPS (In-Plane-Switching)	VA
	Rozmiar	Przekątna: 54,5cm / 21,5"	
	Wielkość plamki	0,249mm w poziomie × 0,241mm w pionie	
	Jasność	250cd/m ² (Typowa)	
		160cd/m ² (Domyślne / Oszczędność energii)	175cd/m ² (Domyślne / Oszczędność energii)
	Współczynnik kontrastu	1000 : 1 (Typowe)	3000 : 1 (Typowe)
		Funkcja Kontrast ACR dostępna	
Kąt widzenia	W prawo / w lewo: 89° każdy, w górę / w dół: 89° każdy (Typowy)		
MPRT	1ms		
Liczba wyświetlanych kolorów		Okolo 16,7 milion	
Częstotliwość synchronizacji	HDMI	FreeSync-Włącz: Poziomej: 30,0-110,0kHz, Pionowej: 48-100Hz FreeSync-Wyłącz: Poziomej: 30,0-110,0kHz, Pionowej: 55-100Hz	
	DisplayPort	FreeSync-Włącz: Poziomej: 110,0kHz, Pionowej: 48-100Hz FreeSync-Wyłącz: Poziomej: 30,0-110,0kHz, Pionowej: 55-100Hz	
Natywna rozdzielczość		1920 × 1080, 2,1 megapikseli	
Maksymalna obsługiwana rozdzielczość		1920 × 1080 100Hz	
Złącze sygnału wejściowego		HDMI ×1, DisplayPort ×1	
Sygnał wejściowy wizji		HDMI, DisplayPort	
Standard USB		USB2,0 (DC5V, 500mA)	
Ilość portów USB Typ portu		1 Upstream: Typ-B 2 Downstream: Typ-A	
Gniazdo słuchawkowa		Gniazdo ø 3,5mm typu mini jack (Stereo)	
Głośniki		2W × 2 (Głośniki stereo)	
Maksymalny rozmiar ekranu		Szer. 478,7mm × wys. 260,3mm / szer. 18,8" × wys. 10,2"	
Źródło zasilania		Źródło prądu przemiennego o napięciu 100-240V, 50/60Hz, 1,5A	
Zużycie energii		17W typowe * Tryb czuwania: maksymalnie 0,5W, Tryb wyłączenia: maksymalnie 0,3W	
Wymiary		492,0 × 362,0 × 192,5mm / 19,4 × 14,3 × 7,6" (Szer.×Wys.×Głęb.)	
Waga netto		2,6kg / 5,7lbs	2,6kg / 5,7lbs
Kąt pochylenia		W tył: 22°, Do przodu: 4°	
Warunki środowiska		Podczas pracy: Temperatura 5 do 35°C / 41 do 95°F Wilgotność 10 do 90% (bez kondensacji pary wodnej) Składowanie: Temperatura -20 do 60°C / -4 do 140°F Wilgotność 10 do 90% (bez kondensacji pary wodnej)	
Certyfikaty		CE, UKCA, TÜV-Bauart, EAC, VCCI, PSE	

INFO * Gdy urządzenia USB nie są podłączone.

WYMIARY : G-MASTER GB2245HSU, G-MASTER GB2255HSU

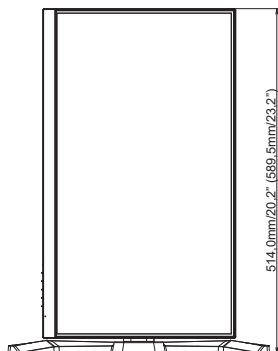
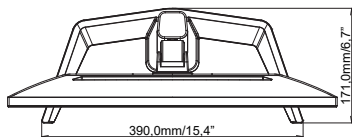
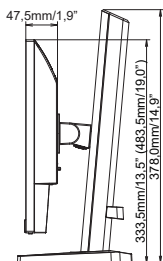
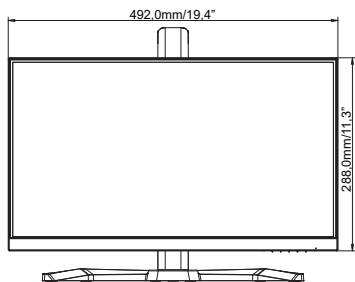

() : w nawiasach podano wartości maksymalne

WYMIARY : G-MASTER G2245HSU, G-MASTER G2255HSU

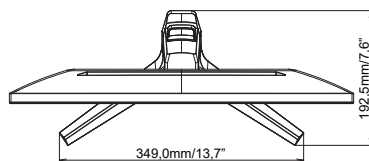
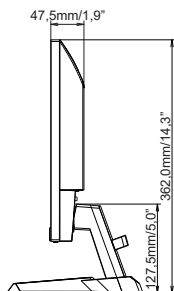
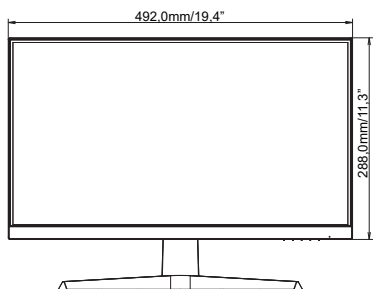

SYNCHRONIZACJA

Video Mode	Częstotliwość pozioma	Częstotliwość pionowa	Dot Clock
800 × 600	37,879kHz	60,317Hz	40,000MHz
	46,875kHz	75,000Hz	49,500MHz
1024 × 768	48,363kHz	60,004Hz	65,000MHz
	60,023kHz	75,029Hz	78,750MHz
1280 × 1024	79,980kHz	75,020Hz	135,000MHz
1680 × 1050	65,290kHz	60,000Hz	146,250MHz
1920 × 1080	67,500kHz	60,000Hz	148,500MHz
	83,890kHz	74,970Hz	174,500MHz
	95,430kHz	84,910Hz	198,500MHz
	110,000kHz	100,000Hz	228,800MHz

*1

*1

*1