



Electrolux



electrolux.com/register



EWC1352

PL Instrukcja obsługi | **Pralka**



Witamy w świecie marki Electrolux! Dziękujemy za wybór naszego urządzenia.



wskazówki dotyczące użytkowania, broszury, pomoc w rozwiązywaniu problemów oraz informacje dotyczące serwisu i napraw:
www.electrolux.com/support

Producent zastrzega sobie możliwość wprowadzenia zmian bez wcześniejszego powiadomienia.

SPIS TREŚCI

1. INFORMACJE DOTYCZĄCE BEZPIECZEŃSTWA.....	2
2. WSKAZÓWKI DOTYCZĄCE BEZPIECZEŃSTWA.....	4
3. OPIS URZĄDZENIA.....	7
4. DANE TECHNICZNE.....	7
5. INSTALACJA.....	8
6. PANEL STEROWANIA.....	11
7. POKRĘTŁO I PRZYCISKI.....	12
8. TABELA PROGRAMÓW.....	13
9. PRZED PIERWSZYM UŻYCIEM.....	16
10. CODZIENNA EKSPLOATACJA.....	16
11. WSKAZÓWKI I PORADY.....	19
12. KONSERWACJA I CZYSZCZENIE.....	21
13. ROZWIĄZYWANIE PROBLEMÓW.....	24
14. PARAMETRY EKSPLOATACYJNE.....	26
15. OCHRONA ŚRODOWISKA.....	28

1. ⚠ INFORMACJE DOTYCZĄCE BEZPIECZEŃSTWA



Przed rozpoczęciem instalacji i użytkowania tego urządzenia należy dokładnie zapoznać się z dołączoną instrukcją obsługi.

Producent nie odpowiada za obrażenia ciała ani szkody spowodowane nieprawidłową instalacją lub eksploatacją produktu. Należy zachować instrukcję obsługi w bezpiecznym i łatwo dostępnym miejscu w celu wykorzystania w przyszłości.

1.1 Bezpieczeństwo dzieci i osób o ograniczonych zdolnościach ruchowych

- Urządzenie mogą obsługiwać dzieci po ukończeniu ósmego roku życia oraz osoby o ograniczonych zdolnościach

fizycznych, sensorycznych lub umysłowych, a także nieposiadające odpowiedniej wiedzy lub doświadczenia, jeśli będą one nadzorowane lub zostaną poinstruowane w zakresie bezpiecznego korzystania z urządzenia i będą świadome związanych z tym zagrożeń.

- Dzieci w wieku od 3 do 8 lat i osoby o znacznym stopniu niepełnosprawności nie powinny zbliżać się urządzenia, jeśli nie znajdują się pod stałym nadzorem.
- Dzieci poniżej 3 roku życia nie powinny zbliżać się do urządzenia, jeśli nie znajdują się pod stałym nadzorem.
- Dzieci należy pilnować, aby nie bawiły się urządzeniem.
- Przechowywać opakowanie w miejscu niedostępnym dla dzieci lub zutylizować je w odpowiedni sposób.
- Przechowywać detergenty poza zasięgiem dzieci.
- Dzieci i zwierzęta domowe nie powinny zbliżać się do urządzenia, gdy otworzone są jego drzwi.
- Dzieci nie powinny zajmować się czyszczeniem ani konserwacją urządzenia bez odpowiedniego nadzoru.

1.2 Ogólne zasady bezpieczeństwa

- To urządzenie jest przeznaczone wyłącznie do niekomercyjnego prania rzeczy nadających się do prania w pralce.
- Urządzenie przeznaczone jest do użytku domowego w pomieszczeniach zamkniętych.
- Urządzenie można użytkować w biurach, pokojach hotelowych, pokojach w pensjonatach, domach dla gości w gospodarstwach rolnych i innych podobnych miejscach, gdzie użytkowanie nie przekracza średniego poziomu użytkowania w gospodarstwie domowym.
- Nie zmieniać parametrów technicznych urządzenia.
- Maksymalny ciężar wsadu to 3 kg. Nie przekraczać maksymalnego ładunku danego programu (patrz rozdział „Programy”).
- Ciśnienie robocze wody w punkcie podłączenia powinno wynosić od 0,5 bara (0,05 MPa) do 10 barów (1,0 MPa).

- Wykładzina podłogowa, dywan lub mata podłogowa nie mogą zasłaniać otworów wentylacyjnych w podstawie.
- Urządzenie powinno być podłączone do sieci wodociągowej za pomocą dołączonego nowego zestawu węży lub innego nowego zestawu węży dostarczonego przez autoryzowane centrum serwisowe.
- Nie wolno ponownie używać starych węży.
- Jeśli przewód zasilający jest uszkodzony, musi go wymienić producent, autoryzowane centrum serwisowe lub inna wykwalifikowana osoba, aby zapobiec ryzyku porażenia prądem.
- Przed przystąpieniem do konserwacji należy wyłączyć urządzenie i wyjąć wtyczkę przewodu zasilającego z gniazda.
- Do czyszczenia urządzenia nie wolno używać wody pod ciśnieniem ani pary wodnej.
- Urządzenie należy czyścić wilgotną szmatką. Stosować wyłącznie obojętne detergenty. Nie używać produktów ściernych, myjek do szorowania, rozpuszczalników ani metalowych przedmiotów.

2. WSKAZÓWKI DOTYCZĄCE BEZPIECZEŃSTWA

2.1 Instalacja



Urządzenie należy zainstalować zgodnie z odpowiednimi krajowymi przepisami.

- Usunąć wszystkie elementy opakowania i blokady transportowe, w tym gumową tuleję z plastikowym elementem dystansowym.
- Przechowywać blokady transportowe w bezpiecznym miejscu. Jeśli w przyszłości zajdzie potrzeba ponownego transportu urządzenia, należy zamontować blokady w celu unieruchomienia bębna, aby zapobiec wewnętrznym uszkodzeniom.
- Zachować ostrożność podczas przenoszenia urządzenia, ponieważ jest ono ciężkie. Należy zawsze stosować

rękawice ochronne i mieć na stopach pełne obuwie.

- Należy postępować zgodnie z instrukcją instalacji dołączoną do urządzenia.
- Nie instalować ani nie używać uszkodzonego urządzenia.
- Nie instalować ani nie korzystać z urządzenia w miejscach, w których temperatura może spaść poniżej 0°C lub w których mogłoby być ono narażone na działanie czynników atmosferycznych.
- Podłoże, na którym będzie stało urządzenie, musi być płaskie, stabilne, odporne na działanie wysokiej temperatury i czyste.
- Zapewnić odpowiednią cyrkulację powietrza pomiędzy urządzeniem i podłogą.
- Po ustawieniu urządzenia w docelowym miejscu należy za pomocą poziomic

sprawdzić, czy jest prawidłowo wypoziomowane. W przeciwnym razie należy odpowiednio wyregulować jego nóżki.

- Nie instalować urządzenia bezpośrednio nad podłogową kratką ściekową.
- Nie rozpryskiwać wody na urządzenie i nie narażać go na nadmierny kontakt z wilgocią.
- Nie instalować urządzenia w miejscach uniemożliwiających całkowite otworzenie drzwi urządzenia.
- Nie umieszczać pod urządzeniem żadnych zamkniętych pojemników na wypadek ewentualnego wycieku wody. Skontaktować się z autoryzowanym centrum serwisowym w celu uzyskania informacji, jakich akcesoriów można używać.

2.2 Podłączenie elektryczne

OSTRZEŻENIE!

Występuje zagrożenie pożarem i porażeniem prądem elektrycznym.

- **OSTRZEŻENIE:** Urządzenie jest przeznaczone do instalacji i jednoczesnego podłączenia do złącza uziemiającego w budynku.
- Należy używać wyłącznie prawidłowo zamontowanego gniazda elektrycznego z uziemieniem.
- Upewnić się, że parametry na tabliczce znamionowej odpowiadają parametrom znamionowym źródła zasilania.
- Nie stosować rozgałęźników ani przedłużaczy.
- Należy zwrócić uwagę, aby nie uszkodzić wtyczki ani przewodu zasilającego. Wymiany przewodu zasilającego można dokonać wyłącznie w naszym autoryzowanym centrum serwisowym.
- Podłączyć wtyczkę do gniazda elektrycznego dopiero po zakończeniu instalacji. Należy zadbać o to, aby po zakończeniu instalacji urządzenia wtyczka przewodu zasilającego była łatwo dostępna.
- Nie dotykać przewodu zasilającego ani wtyczki mokrymi rękami.

- Odłączając urządzenie, nie należy ciągnąć za przewód zasilający. Należy zawsze ciągnąć za wtyczkę sieciową.

2.3 Podłączenie do sieci wodociągowej

- Temperatura doprowadzanej wody nie może przekraczać 25°C.
- Uważać, aby nie uszkodzić węży wodnych.
- Przed podłączeniem urządzenia do nowej instalacji wodociągowej lub instalacji, z której nie korzystano przez dłuższy czas lub która była naprawiana lub do której podłączono nowe urządzenia (liczniki wody itp.), należy umożliwić wypływ wody, aż będzie ona czysta.
- Podczas pierwszego użycia urządzenia i bezpośrednio po nim należy upewnić się, że nie ma widocznych wycieków wody.
- Jeśli wąż dopływowy jest za krótki, nie stosować węży przedłużających. Należy skontaktować się z autoryzowanym punktem serwisowym, aby zamówić dłuższy wąż dopływowy.
- Podczas rozpakowywania urządzenia z węża spustowego może wypływać woda. Są to pozostałości wody po testach przeprowadzanych w fabryce.
- Wąż spustowy można przedłużyć maksymalnie do 400 cm. Aby zamówić drugi wąż spustowy i przedłużacz należy skontaktować się z autoryzowanym punktem serwisowym.
- Należy zadbać o to, aby po zainstalowaniu urządzenia zawór wody był łatwo dostępny.

2.4 Użytkowanie

OSTRZEŻENIE!

Zagrożenie odniesieniem obrażeń, porażeniem prądem, pożarem lub uszkodzeniem urządzenia.

- Należy przestrzegać wskazówek dotyczących bezpieczeństwa podanych na opakowaniu detergentu.
- Nie umieszczać produktów łatwopalnych ani przedmiotów nasączonych łatwopalnymi produktami w pobliżu lub na urządzeniu.

- Nie prać odzieży mocno zaplamionej olejem, smarem lub innymi tłustymi substancjami. Mogą one uszkodzić gumowe części pralki. Przed włożeniem do pralki należy taką odzież wyprać wstępnie ręcznie.
- Nie dotykać szyby drzwi podczas trwania programu. Szyba może być gorąca.
- Upewnić się, że w praniu nie ma żadnych metalowych przedmiotów.

2.5 Serwis

- Aby naprawić urządzenie, należy skontaktować się z autoryzowanym centrum serwisowym. Należy stosować wyłącznie oryginalne części zamienne.
- Należy pamiętać, że samodzielna lub nieprofesjonalna naprawa może wpłynąć na bezpieczeństwo oraz spowodować utratę gwarancji.
- Następujące części zamienne będą dostępne przez co najmniej 10 lat po zakończeniu produkcji modelu: silnik i szczotki silnika, przeniesienie napędu między silnikiem a bębnem, pompy, amortyzatory i sprężyny, bęben piorący, krzyżak bębna i powiązane łożyska kulkowe, grzałki i elementy grzejne, w tym pompy ciepła, sztywne przewody i powiązane elementy, w tym węże, zawory, filtry i elementy układu Aqua Stop, układy elektroniczne, wyświetlacze elektroniczne, przełączniki ciśnieniowe, termostaty i czujniki, oprogramowanie i oprogramowanie układowe, w tym oprogramowanie do zerowania ustawień, drzwi, zawias drzwiowy i uszczelki, inne uszczelki, zespół blokady drzwi, elementy z tworzywa, jak dozowniki detergentu. Czas ten może być dłuższy w niektórych

krajach. Więcej informacji można znaleźć na naszej witrynie internetowej.

- Niektóre z tych części zamiennych będą dostępne wyłącznie dla profesjonalnych punktów serwisowych i nie wszystkie części zamienne pasują do wszystkich modeli.
- Informacja dotycząca oświetlenia w urządzeniu i elementów oświetleniowych sprzedawanych osobno jako części zamienne: Zastosowane elementy oświetleniowe są przystosowane do pracy w wymagających warunkach fizycznych (temperatura, drgania, wilgotność) w urządzeniach domowych lub są przeznaczone do sygnalizacji stanu działania urządzenia. Nie są one przeznaczone do innych zastosowań i nie nadają się do oświetlania pomieszczeń domowych.

2.6 Utylizacja

OSTRZEŻENIE!

Zagrożenie odniesieniem obrażeń lub uduszeniem.

- Odłączyć urządzenie od źródła zasilania i zamknąć dopływ wody.
- Odciąć przewód zasilający blisko urządzenia i oddać do utylizacji.
- Wymontować zatrzask drzwi, aby uniemożliwić zamknięcie się dziecka lub zwierzęcia w bębnie.
- Utylizację urządzenia należy przeprowadzić zgodnie miejscowymi przepisami w zakresie utylizacji zużytego sprzętu elektrycznego i elektronicznego (WEEE).

3. OPIS URZĄDZENIA

3.1 Przegląd urządzenia

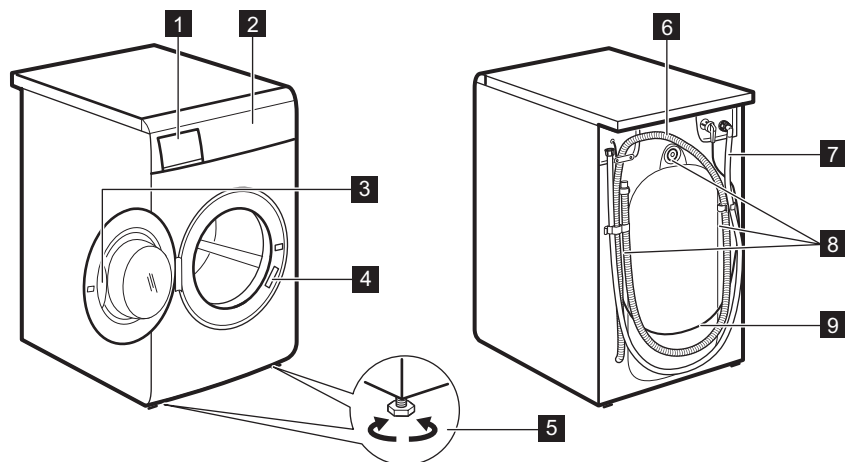

- 1** Szuflada na detergenty
- 2** Panel sterowania
- 3** Uchwyt drzwi
- 4** Tabliczka znamionowa
- 5** Nóżki do poziomowania urządzenia

- 6** Wąż spustowy
- 7** Wąż dopływowy
- 8** Blokady transportowe
- 9** Przewód zasilający

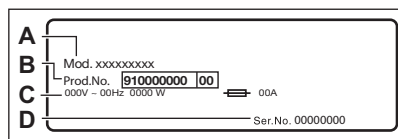

Na tabliczce znamionowej znajdują się: nazwa modelu (**A**), numer produktu (**B**), parametry zasilania (**C**) oraz numer seryjny (**D**).

4. DANE TECHNICZNE

Wymiar	Szerokość / wysokość / całkowita głębokość	50 cm / 67 cm / 55 cm
Podłączenie elektryczne	Napięcie Całkowita moc Bezpiecznik Częstotliwość	230 V 1600 W 10 A 50 Hz

Poziom zabezpieczenia przed wnikaniem cząstek stałych i wilgoci zapewniony przez osłonę zabezpieczającą, z wyjątkiem sytuacji, w których urządzenie niskonapięciowe nie ma zabezpieczenia przed wilgocią

IPX4

Ciśnienie doprowadzanej wody	Minimum Maksimum	0,5 bara (0,05 MPa) 10 barów (1,0 MPa)
Zasilanie wodą ¹⁾		Zimna woda
Maksymalny wsad	Bawełniane	3 kg
Prędkość wirowania	Maksymalna prędkość wirowania	1251 obr./min

1) Podłączyć wąż doprowadzający wodę do zaworu z 3/4" gwintem.

5. INSTALACJA

⚠ OSTRZEŻENIE!

Patrz rozdział dotyczący bezpieczeństwa.

5.1 Podnoszenie urządzenia

Nieprawidłowe uniesienie urządzenia może doprowadzić do uszkodzenia. Otworzyć drzwi i chwycić górną część otworu drzwi. Urządzenie można również podnieść, chwytając za tylny występ blatu.



⚠ OSTRZEŻENIE!

Nigdy nie podnosić urządzenia, chwytając za panel sterowania, drzwi lub dozownik detergentu.

5.2 Rozpakowanie

1. Otworzyć drzwi urządzenia. Wyjąć całą zawartość z bębna.
2. Położyć jeden z elementów opakowania na podłodze za urządzeniem i ostrożnie położyć urządzenie na tylnej ścianie.

Usunąć blok styropianu ze spodu urządzenia.

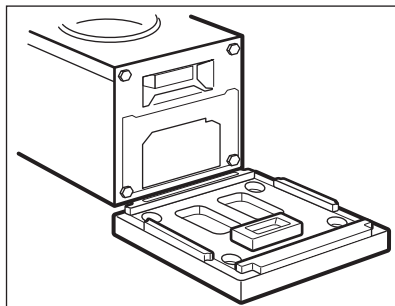

⚠ UWAGA!

Nie kłaść pralki na przedniej ścianie.

3. Ponownie ustawić urządzenie w pozycji pionowej. Zdjąć przewód zasilający i wąż spustowy z uchwytów.

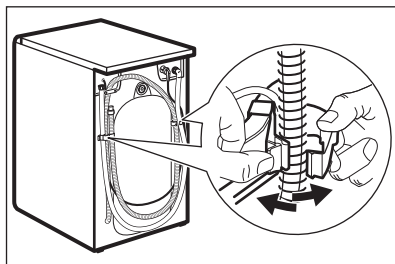

i

Z węża spustowego może wypłynąć woda. Są to pozostałości wody po testowaniu urządzenia w fabryce.

4. Usunąć trzy blokady transportowe i wyciągnąć plastikowe elementy dystansowe.

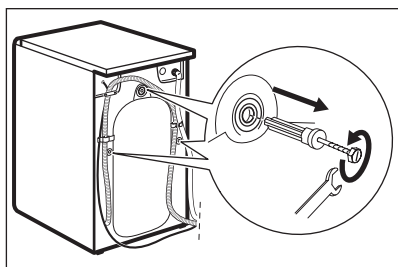

Zaleca się zachowanie opakowania oraz blokad transportowych na przyszłość.

5. W otwory włożyć plastikowe zatyczki znajdujące się w torebce z instrukcją.

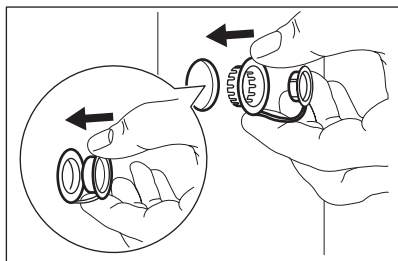

5.3 Informacje dotyczące instalacji

Umiejscowienie i poziomowanie

Należy odpowiednio wyregulować urządzenie, aby zapobiec drganiom, hałasowi i przesuwaniu się urządzenia podczas pracy.

1. Zainstalować urządzenie na płaskim, twardym podłożu. Urządzenie musi być wypoziomowane i stabilne. Upewnić się, że urządzenie nie dotyka ściany lub innych urządzeń oraz że jest zapewniony pod nim przepływ powietrza.
2. Poluzować lub dokręcić nóżki, aby wypoziomować urządzenie. Wszystkie nóżki muszą stabilnie opierać się na podłożu.



OSTRZEŻENIE!

Pod nóżkami urządzenia nie umieszczać kartonu, drewna ani podobnych materiałów w celu wypoziomowania.

Wąż dopływowy

1. Podłączyć wąż dopływowy z tyłu urządzenia.
2. Skierować go w prawo lub w lewo, odpowiednio do położenia zaworu wody. Upewnić się, że wąż dopływowy nie jest skierowany pionowo.

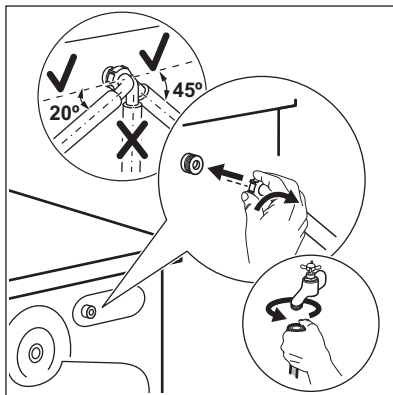

3. W razie potrzeby poluzować nakrętkę wieńcową, aby ustawić wąż w odpowiednim położeniu.
4. Podłączyć wąż dopływowy do zaworu zimnej wody z gwintem 3/4 cala.



UWAGA!

Upewnić się, że węże nie są uszkodzone i nie ma wycieków ze złączy. Jeśli wąż dopływowy jest za krótki, nie stosować węży przedłużających. Aby zamówić zamienny wąż dopływowy, należy skontaktować się z punktem serwisowym.



OSTRZEŻENIE!

Temperatura doprowadzanej wody nie może przekraczać 25°C.

5.4 Odprowadzanie wody

Końcówka węża spustowego powinna znajdować się na wysokości nie mniejszej niż 60 cm i nie większej niż 100 cm od powierzchni podłogi.



Wąż spustowy można przedłużyć maksymalnie do 400 cm. Aby kupić drugi wąż spustowy i przedłużacz, należy skontaktować się z autoryzowanym centrum serwisowym.

- Podłączyć wąż spustowy do króćca syfonu i zabezpieczyć zaciskiem.
- Włożyć wąż bezpośrednio do rury kanalizacyjnej zabudowanej w ścianie i zabezpieczyć go zaciskiem.
- Bez plastikowej przewodnicy węża do syfonu umywalki – umieścić wąż spustowy na króćcu syfonu i zabezpieczyć go zaciskiem.
- Do rury kanalizacyjnej z otworem wentylacyjnym – włożyć wąż spustowy bezpośrednio do rury odpływowej lub kanalizacyjnej.
- Wąż spustowy można wygiąć do kształtu litery U i umieścić wokół plastikowej przewodnicy. Na krawędzi umywalki – przymocować przewodnicę do zaworu wody lub do ściany.



Należy ułożyć wąż spustowy w pętlę, aby nie dopuścić do przedostawania się zanieczyszczeń ze zlewu do urządzenia.



Upewnić się, że plastikowa przewodnica jest nieruchoma podczas odpompowywania wody, a wąż spustowy nie jest zanurzony w wodzie. Może nastąpić cofnięcie brudnej wody do urządzenia. Kup akcesoria od autoryzowanego dostawcy.



Należy zawsze zapewnić wentylację końcówki węża spustowego, tj. wewnętrzna średnica rury kanalizacyjnej (min. 38 mm/1,5 cala) musi być większa niż zewnętrzna średnica węża spustowego.

Wąż spustowy można podłączyć na różne sposoby:

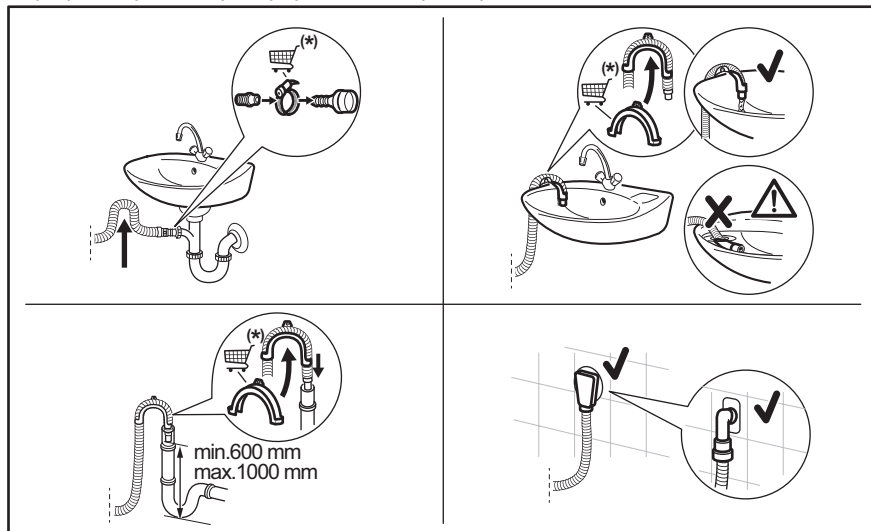

(*) Może ulec zmianie bez powiadomienia.

5.5 Podłączenie do sieci elektrycznej

Po zakończeniu instalacji można podłączyć wtyczkę przewodu zasilającego do gniazda elektrycznego.

Parametry zasilania podano na tabliczce znamionowej, umieszczonej na wewnętrznej krawędzi drzwi urządzenia, oraz w rozdziale „Dane techniczne”. Należy upewnić się, że są one zgodne z parametrami sieciowego źródła zasilania.

Należy sprawdzić, czy instalacja domowa jest w stanie wytrzymać maksymalne wymagane obciążenie, biorąc pod uwagę również korzystanie z innych sprzętów gospodarstwa domowego.

Podłączyć urządzenie do gniazda z uziemieniem.

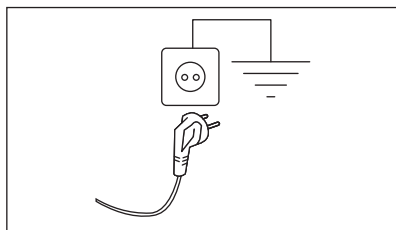

Po zainstalowaniu urządzenia przewód zasilający musi być łatwo dostępny.

Jeśli instalacja urządzenia wymaga wykonania prac elektrycznych, należy skontaktować się autoryzowanym centrum serwisowym.

Producent nie ponosi żadnej odpowiedzialności za zniszczenia i uszkodzenia spowodowane nieprzestrzeganiem powyższych zaleceń bezpieczeństwa.

6. PANEL STEROWANIA

6.1 Opis panelu sterowania

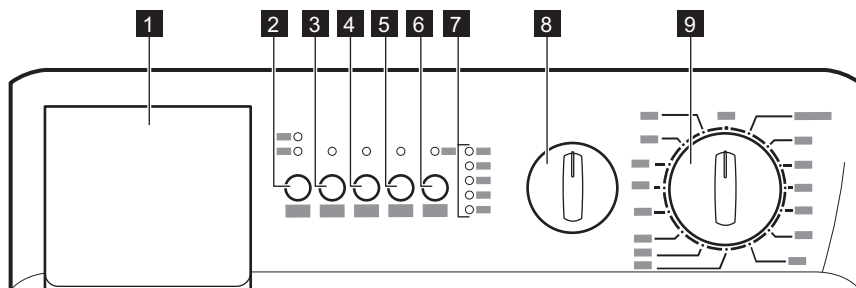

- 1 Szuflada na deterenty
- 2 Opóźnienie rozpoczęcia programu przycisk
- 3 Pranie wstępne przycisk

- 4 Szybkie przycisk
- 5 Dodatkowe płukanie przycisk
- 6 Start/Pauza przycisk

- 7 Wskaźniki faz programu
- 8 Wirowanie pokrętko zmniejszania prędkości 

- 9 Pokrętko wyboru programów

7. POKRĘTKO I PRZYCISKI

7.1 Wprowadzenie



Opcje/funkcje nie są dostępne dla wszystkich programów prania. Należy sprawdzić zgodność opcji/funkcji z programami prania w „Tabeli programów”. Dana opcja/funkcja może wykluczać inną. W takim przypadku urządzenie nie pozwoli na jednoczesny wybór niezgodnych opcji/funkcji.

7.2 Pokrętko wyboru programów

Aby poprawić skuteczność prania, wybrać program odpowiedni do rodzaju, ilości i stopnia zabrudzenia.

Pokrętkiem wyboru programów można także włączać i wyłączać pralkę.

7.3 Wirowanie Tarcza redukcyjna

Prędkość wirowania zmienia się obracając pokrętko wyboru programów do wybranej wartości.

Dodatkowe opcje wirowania:

- **Bez wirowania 0**
Wybranie tej opcji powoduje wyłączenie wszystkich faz wirowania. Urządzenie wykonuje tylko fazę odpompowania wybranego programu prania. Opcję tę należy wybrać dla bardzo delikatnych tkanin. Urządzenie zużywa więcej wody w fazie płukania niektórych programów prania.
- **Wstrzymanie płukania **
Wirowanie końcowe nie jest wykonywane. Urządzenie nie odpompuje wody z ostatniego płukania, aby zapobiec powstaniu zagnieceń na praniu. Po zakończeniu programu prania w bębnie pozostanie woda. Po zakończeniu programu zapalają się wskaźniki →| oraz

→|, aby przypomnieć, że trzeba opróżnić pralkę z wody. Przeczytaj punkt „Po zakończeniu programu”.



Maksymalne prędkości wirowania dozwolone dla poszczególnych programów podano w rozdziale „Tabela programów”.

7.4 Wybór żądanych opcji

W razie potrzeby można wybrać jedną lub więcej opcji, dotykając odpowiednich przycisków. Należy je wybierać po wyborze programu i przed naciśnięciem przycisku

Start/Pauza . Zaświeci się odpowiedni wskaźnik.

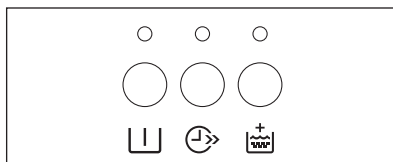

Po wybraniu niewłaściwej opcji odpowiedni wskaźnik miga przez około 2 sekundy.



Aby uzyskać informacje na temat dostępności opcji w poszczególnych programach prania, patrz rozdział „Tabela programów”.

7.5 Opóźnienie rozpoczęcia programu

Rozpoczęcie programu może zostać opóźnione o 6 lub 3 godziny po naciśnięciu tego przycisku. Wybrany czas opóźnienia jest sygnalizowany świeceniem się odpowiedniej kontrolki.

7.6 Pranie wstępne

Ta opcja umożliwia dodanie fazy prania wstępnego do programu prania. Zaświeci się odpowiedni wskaźnik.

Ta opcja umożliwia dodanie fazy prania wstępnego przed fazą prania.

Opcja jest zalecana do mocno zabrudzonego prania, zwłaszcza zawierającego piasek, pył, błoto lub inne cząstki stałe.



Opcja ta może wydłużyć czas trwania programu.

7.7 Szybkie

Po wybraniu tej opcji czas prania zostanie skrócony o około 10 minut. Opcję tę zaleca się do prania lekko zabrudzonych tkanin białych/kolorowych i syntetycznych.

7.8 Dodatkowe płukanie

Opcja ta umożliwia dodanie kilku cykli płukania do programu prania. Opcję tę należy stosować do prania rzeczy osób uczulonych na detergenty lub mających wrażliwą skórę.



Opcja ta może wydłużyć czas trwania programu.

7.9 Start/Pauza

Ten przycisk umożliwia uruchomienie lub przerwanie wybranego programu.

7.10 Wskaźniki

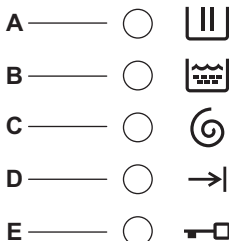

Kontrolka **A** zapala się, gdy pralka wykonuje **cykl prania**.

Kontrolka **B** zapala się, gdy pralka wykonuje **płukanie**.

Kontrolka **C** zapala się, gdy pralka wykonuje **wirowanie**.











Kontrolka **D** zapala się po **zakończeniu** cyklu prania.

Kontrolka **E** informuje, czy można otworzyć **drzwi**:

- Kontrolka włączona: nie można otworzyć drzwi.
- Kontrolka wyłączona: można otworzyć drzwi.
- Kontrolka miga: drzwi będzie można wkrótce otworzyć.

8. TABELA PROGRAMÓW

Program	Zakres prędkości wirowania	Maksymalny wsad	Opis programu (Rodzaj wsadu i stopień zabrudzenia prania)
Programy prania			
Eco 40-60 40°C 1)	1300 obr./min	3 kg	Tkaniny bawełniane białe i o trwałych kolorach. Normalnie zabrudzone. Czas trwania programu wydłuża się, a zużycie energii maleje przy jednoczesnym zapewnieniu dobrych efektów prania.

Program Zakres tempera- tury	Zakres prędkości wirowania	Maksy- malny wsad	Opis programu (Rodzaj wsadu i stopień zabrudzenia prania)
Bawełniane  90 – 30°C	1300 obr./min	3 kg	Białe tkaniny bawełniane. Mocno i średnio zabrudzone.
Syntetyczne  40 – 30°C	900 obr./min	1,5 kg	Tkaniny syntetyczne lub mieszane. Normalnie zabrudzone.
Delikatne tkaniny  40°C	700 obr./min	1,5 kg	Delikatne tkaniny, takie jak akryl, wiskoza oraz tkaniny mieszane wymagające delikatnego prania. Średnio i lekko zabrudzone.
Mieszane  20°C	900 obr./min	1,5 kg	Specjalny program do lekko zabrudzonych tkanin bawełnianych, syntetycznych i mieszanych. Wybranie tego programu pozwala zmniejszyć zużycie energii. Aby zapewnić zadowalające efekty prania, należy upewnić się, że detergent jest przeznaczony do prania w niskiej temperaturze.
Welna  40°C –  (pranie w zimnej wodzie)	900 obr./min	1 kg	Rzeczy wełniane nadające się do prania w pralce, wełniane i inne tkaniny przeznaczone do prania ręcznego z symbolem „Pranie ręczne”²⁾.
Mini  30°C	700 obr./min	1,5 kg	Krótki cykl do prania lekko zabrudzonych tkanin syntetycznych i delikatnych lub rzeczy wymagających odświeżenia.
Płukanie 	1300 obr./min	3 kg	Wszystkie tkaniny z wyjątkiem wełnianych i bardzo delikatnych. Program do płukania i odwirowania odzieży. Domyślną prędkością wirowania jest ta stosowana w programach do prania tkanin bawełnianych. Zmniejszyć prędkość wirowania odpowiednio do rodzaju prania. W razie potrzeby ustawić opcję Dodatkowe płukanie, aby dodać płukania. Przy niskiej prędkości wirowania urządzenie przeprowadza cykl delikatnego płukania i krótkiego wirowania.
Odpompowanie 	-	3 kg	Do odpompowania wody z bębna. Wszystkie tkaniny.
Wirowanie 	1300 obr./min	3 kg	Wszystkie tkaniny z wyjątkiem wełnianych i bardzo delikatnych. Odwirowanie prania i odpompowanie wody z bębna.

1) Zgodnie z rozporządzeniem 2019/2023 Komisji UE ten program prania w temperaturze 40°C umożliwia pranie razem – w ramach tego samego cyklu – średnio zabrudzonych tkanin bawełnianych przeznaczonych do prania w temperaturze 40°C lub 60°C.

















Informacje dotyczące temperatury prania, czasu trwania programu i innych parametrów są zawarte w rozdziale „Parametry eksploatacyjne”.

Najbardziej wydajnymi programami pod względem zużycia energii są ogólnie te, które umożliwiają pranie w niższej temperaturze i trwają dłużej.







2) Podczas tego cyklu bęben obraca się powoli, aby zapewnić delikatne pranie. Może wydawać się, że bęben nie obraca się lub że nie obraca się prawidłowo, jednak jest to normalne działanie w przypadku tego programu.

Zgodność opcji programów

Programu		0					
Eco 40-60	■	■	■	■			
Bawełniane 	■	■	■	■	■	■ 1)	■
Syntetyczne 	■	■	■	■	■	■	■
Delikatne tkaniny 	■	■	■	■	■		■
Mieszane 	■	■	■	■			■
Wełna 	■	■	■	■			
Mini 	■	■	■	■			
Płukanie 	■	■	■	■			■
Odpompowanie 							
Wirowanie 	■						

1) Po wybraniu tej opcji zaleca się zmniejszyć maksymalny wsad. Zalecany wsad dla tkanin bawełnianych wynosi 2 kg.

Odpowiednie detergenty do programów prania

Program	Uniwersalny proszek do prania ¹⁾	Uniwersalny w płynie	W płynie do tkanin kolorowych	Do tkanin delikatnych i wełny	Specjalne
Eco 40-60	▲	▲	▲	--	--
Bawełniane 	▲	▲	▲	--	--
Syntetyczne 	▲	▲	▲	--	--
Delikatne tkaniny 	--	--	--	▲	▲
Mieszane 	--	▲	▲	--	--
Wełna 	--	--	--	▲	▲
Mini 	--	▲	▲	--	--

1) W temperaturze powyżej 60°C zaleca się stosowanie detergentu w proszku.

▲ = Zalecane

-- = Niezalecane

9. PRZED PIERWSZYM UŻYCIEM



Podczas instalacji lub przed pierwszym użyciem w urządzeniu może znajdować się niewielka ilość wody. Woda w urządzeniu jest pozostałością po testach funkcjonalnych przeprowadzonych przez producenta mających na celu upewnienie się, że dostarczone urządzenie jest w idealnym stanie technicznym, bez usterek.

1. Upewnić się, że usunięto wszystkie blokady transportowe z urządzenia.

2. Sprawdzić, czy dostępne jest podłączenie do sieci elektrycznej i czy zawór wody jest otwarty.
3. Włączyć niewielką ilość detergentu bezpośrednio do bębna.
4. Bez wkładania prania do bębna ustawić i uruchomić program do prania tkanin bawełnianych w najwyższej temperaturze. To pozwoli usunąć zabrudzenia z bębna i zbiornika.

10. CODZIENNA EKSPLOATACJA



OSTRZEŻENIE!

Patrz rozdział dotyczący bezpieczeństwa.

10.1 Wkładanie prania

1. Otworzyć drzwi urządzenia.
2. Strzepnąć rzeczy przed włożeniem ich do urządzenia.
3. Włożyć pranie do bębna (należy robić to pojedynczo).

Upewnij się, że w bębnie nie jest zbyt dużo prania.

4. Dokładnie zamknąć drzwi.

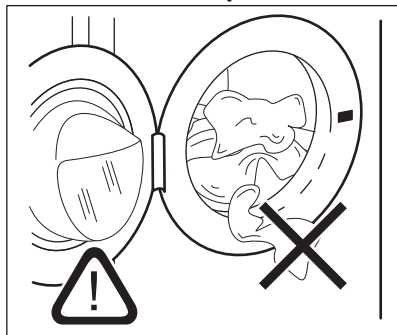

UWAGA!

Należy upewnić się, że nie doszło do przytrzaśnięcia prania między drzwiami a uszczelką. Istnieje ryzyko wycieku wody lub zniszczenia prania.



UWAGA!

Pranie rzeczy mocno zabrudzonych olejem, z tłustymi plamami, może spowodować uszkodzenie gumowych części pralki.

10.2 Stosowanie detergentów i dodatków

1. Odmierzyć odpowiednie detergenty i płyn zmiękczający.
2. Umieścić detergent i płyn zmiękczający w odpowiednich przegródkach.



Zawsze stosować się do instrukcji podanych na opakowaniach produktów, nie przekraczając zaznaczonego maksymalnego poziomu (**MAX**). Taka ilość gwarantuje najlepsze efekty prania.



Po ustawieniu programu z fazą prania wstępnego należy umieścić detergent do prania wstępnego bezpośrednio w bębnie.

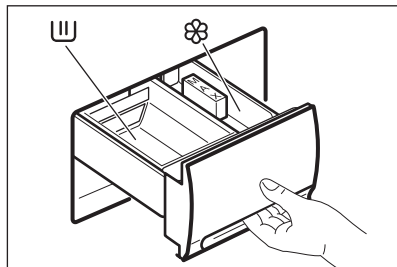

Przegrodka na detergent w proszku lub płynie do prania zasadniczego.

Jeśli stosuje się detergent w płynie, należy go wlać **przed** uruchomieniem programu.



Komora na dodatki w płynie (płyn zmiękczający, krochmal).

Dodatki należy wlać do przegrodki przed uruchomieniem programu prania.

Oznaczenie maksymalnego poziomu dodatków płynnych. **MAX**



Po zakończeniu cyklu prania należy usunąć resztki detergentu z dozownika.

10.3 Wybrać żądany program za pomocą pokrętki wyboru programów

Ustawić pokrętkę wyboru programów na żądany program. Zacznie migać wskaźnik przycisku Start/Pauza . Wybranie opcji powoduje włączenie odpowiadającego jej wskaźnika.



Jeśli w trakcie pracy urządzenia pokrętkę wyboru programów ustawi się na inny program, wskaźniki na wyświetlaczu postępu programu zaczną migać, sygnalizując niewłaściwy wybór. Urządzenie nie wykona tego nowego wybranego programu.

10.4 Uruchamianie programu

1. Ustawić pokrętkę wyboru programów, aby wybrać żądany program prania. Zacznie migać wskaźnik przycisku Start/Pauza .

2. Aby zmienić prędkość wirowania, należy obrócić pokrętkę i ustawić jedną lub więcej opcji, dotykając odpowiednich przycisków.
3. Aby uruchomić wybrany program, należy nacisnąć przycisk Start/Pauza . Zaświecą się odpowiednie wskaźniki, sygnalizując rozpoczęcie pracy pralki i zablokowanie drzwi.

10.5 Opcja uruchomienia programu z opóźnieniem

Aby ustawić opcję uruchomienia z opóźnieniem, należy wybrać żądane opóźnienie wielokrotnie naciskając przycisk . Zaświeci się wskaźnik ustawionego opóźnienia.

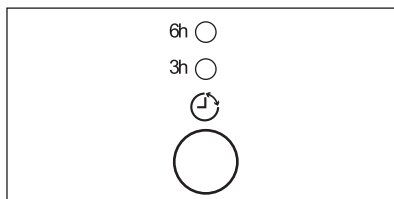



Opcję tę należy wybrać po ustawieniu programu lecz przed wciśnięciem przycisku Start/Pauza . Ustawienie opóźnienia uruchomienia można anulować lub zmienić przed naciśnięciem przycisku Start/Pauza .

Anulowanie opóźnienia rozpoczęcia programu po naciśnięciu przycisku .

1. Nacisnąć przycisk , aby przełączyć pralkę na pauzę.
2. Naciskać przycisk aż wskaźnik ustawionego opóźnienia zgaśnie.
3. Aby uruchomić program, nacisnąć przycisk .



Wybrane opóźnienie można zmienić dopiero po ponownym wybraniu programu prania. Drzwi będą zablokowane przez cały czas opóźnienia (świeci się wskaźnik blokady drzwiczek). Funkcji Opóźnienie rozpoczęcia programu **nie można** wybrać z programem ani .

10.6 Przerwanie programu i zmiana opcji

Program można zmienić tylko pod warunkiem, że wcześniej nie wciśnięto przycisku Start/Pauza .

Program w trakcie działania można zmienić tylko zerując go:

1. Ustawić pokrętko wyboru programów na .
2. Wybrać nowy program i ustawić żądane opcje.
3. Nacisnąć ponownie przycisk Start/Pauza .

10.7 Anulowanie programu

Aby anulować wykonywany program, należy ustawić pokrętko wyboru programów w pozycji . Teraz można wybrać nowy program.

10.8 Otwieranie drzwi w trakcie działania programu

Nacisnąć przycisk Start/Pauza , aby otworzyć drzwi.

Po upływie kilku minut można otworzyć drzwi, gdy zostaną spełnione następujące warunki:

- Temperatura wody jest niższa niż 55°C.
- Poziom wody znajduje się poniżej dolnej krawędzi drzwi.
- Pralka nie wiruje.

Jeżeli nie można otworzyć drzwi, należy wyłączyć pralkę obracając pokrętko wyboru programów na . Po kilku minutach będzie można otworzyć drzwi (**zwrócić uwagę na poziom i temperaturę wody!**).

10.9 Otwieranie drzwi, gdy włączona jest funkcja uruchomienia z opóźnieniem

Gdy włączona jest funkcja uruchomienia z opóźnieniem, drzwi pralki są zablokowane.

Otwieranie drzwi pralki.

1. Nacisnąć przycisk Start/Pauza .
2. Otworzyć drzwi urządzenia.
3. Zamknąć drzwi i nacisnąć przycisk Start/Pauza .

Opóźnienie rozpoczęcia programu jest kontynuowane.

10.10 Po zakończeniu programu

Urządzenie zatrzymuje się automatycznie.

Po zakończeniu programu zaświeci się wskaźnik . Zgaśnięcie wskaźnik , można otworzyć drzwi i wyjąć pranie.

Jeśli po zakończeniu programu w bębnie pozostała woda (gdy wybrano opcję , **aby ją odprowadzić, należy wykonać poniższe czynności:**

- ustawić pokrętko wyboru programów na
- wybrać program Odpompowanie lub Wirowanie
- nacisnąć przycisk Start/Pauza

Gdy wskaźnik zgaśnie, można otworzyć drzwi i wyjąć pranie.

Po zakończeniu cyklu ustawić pokrętko wyboru programów na , aby wyłączyć urządzenie.

Wyjąć pranie z bębna i dokładnie sprawdzić, czy bęben jest pusty. Jeśli nie będzie kolejnego prania, zamknąć zawór wody.

Pozostawić otworzone drzwi, aby zapobiec tworzeniu się pleśni i nieprzyjemnych zapachów.

11. WSKAZÓWKI I PORADY

11.1 Wkładanie prania

- Należy posegregować pranie: białe, kolorowe, syntetyczne, delikatne i wełniane.
- Należy przestrzegać instrukcji umieszczonych na etykietach prania.
- Nie prać razem białej i kolorowej odzieży.
- Niektóre kolorowe rzeczy mogą farbować podczas pierwszego prania. Zaleca się pranie ich oddzielnie za pierwszym razem.
- Odwrócić na drugą stronę wielowarstwowe tkaniny, wełnę oraz rzeczy z nadrukami.
- Na mocne zabrudzenia i plamy nanieść odpowiedni detergent przed umieszczeniem prania w bębnie.
- Należy zachować ostrożność przy praniu zasłon. Odczepić żabki/haczyki i umieścić zasłony w worku do prania lub poszewce od poduszki.
- Nie prać rozdartych tkanin lub tkanin o nieobszytych brzegach. Małe i/lub delikatne rzeczy (np. biustonosze z fiszbinami, paski, rajstopy, sznurowadła, wstążki itp.) należy prać w worku do prania.

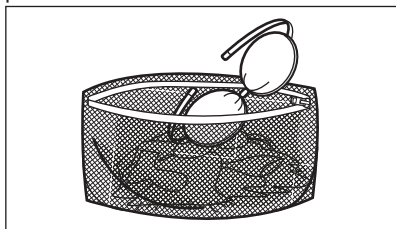

- Mała ilość prania może stwarzać problemy z wyważeniem podczas wirowania i spowodować nadmierne wibracje. W takim przypadku:
 - przerwać program i otworzyć drzwi (patrz rozdział „Codzienna eksploatacja”);

- ręcznie rozłożyć pranie, aby rzeczy były równomiernie rozmieszczone w bębnie;
- nacisnąć przycisk Start/Pauza. Faza wirowania zostanie wznowiona.
- Unikać prania odzieży zawierającej elementy wykonane z długiego włosa pochodzenia zwierzęcego lub tkanin słabej jakości, które uwalniają dużo włókien. Grozi to zapchaniem układu odpływowego i koniecznością interwencji serwisu.
- Pozapinać poszewki i zatrzaski oraz zasunąć zamki błyskawiczne. Spiąć lub zawiązać paski, sznurki, sznurówki, wstążki i inne luźne elementy.
- Opróżnić kieszenie i rozłożyć zwinęte tkaniny.

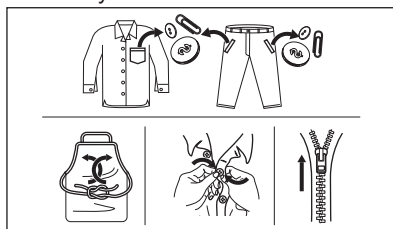

11.2 Uporczywe plamy

Do wywabienia niektórych plam woda i detergent są niewystarczające.

W takiej sytuacji zalecamy zastosowanie środka wstępnego przed włożeniem prania do urządzenia.

Dostępne są specjalne odplamiacze. Zastosować odplamiacz odpowiedni do rodzaju plamy i tkaniny.

11.3 Rodzaj i ilość detergentu

Wybór detergentu i użycie jego odpowiedniej ilości wpływa nie tylko na skuteczność prania,

ale także zapobiega marnotrawstwu i sprzyja ochronie środowiska:

- Należy stosować wyłącznie detergenty i inne środki przeznaczone do pralek automatycznych. Zgodnie z ogólnymi zasadami należy stosować:
 - detergenty w proszku do wszystkich rodzajów tkanin z wyjątkiem delikatnych; detergenty w proszku zawierające wybielacz do białych tkanin i dezynfekcji prania;
 - detergenty w płynie, najlepiej do prania w niskiej temperaturze (maksymalnie 60°C), do wszystkich rodzajów tkanin lub specjalne tylko do tkanin wełnianych.
- Wybór rodzaju i ilości detergentu zależy od: rodzaju tkaniny (delikatne, wełniane, bawełniane itp.), koloru odzieży, wielkości wsadu, stopnia zabrudzenia, temperatury prania i twardości używanej wody.
- Stosować się do instrukcji podanych na opakowaniach detergentów i innych środków, nie przekraczając zaznaczonego maksymalnego poziomu (**MAX**).
- Nie należy mieszać różnych typów detergentów.
- Należy stosować mniej detergentów, jeśli:
 - prana jest mniejsza ilość rzeczy,
 - pranie jest lekko zabrudzone,
 - podczas prania powstaje duża ilość piany.
- W przypadku stosowania detergentu w tabletkach lub kapsułkach należy zawsze umieszczać je w bębnie, a nie w dozowniku detergentu.

Użycie niewłaściwego detergentu może powodować:

- niezadowolające efekty prania;
- zszarzenie prania;
- efekt śliskości prania;
- rozwój pleśni w urządzeniu.

Użycie nadmiernej ilości detergentu może powodować:

- nadmierne pienienie;
- gorszy efekt prania;

- niezadowolający efekt płukania;
- niekorzystne oddziaływanie na środowisko.

11.4 Wskazówki dotyczące ekologii

W celu zaoszczędzenia wody i energii elektrycznej a tym samym przyczynienia się do ochrony środowiska, prosimy o przestrzeganie następujących zaleceń:

- **Średnio zabrudzone tkaniny** można prać **bez prania wstępnego**. Pozwala to zaoszczędzić detergent, wodę i czas, a samym chronić środowisko.
- Załadunek **maksymalnej ilości prania zalecanego dla danego programu pomaga obniżyć zużycie wody i energii**.
- Stosując odpowiednie zabiegi, można usunąć plamy i brud z niewielkich powierzchni. Następnie można wykonać cykl prania z zastosowaniem niższej temperatury.
- Aby użyć odpowiedniej ilości detergentu, należy zapoznać się z zaleceniami producenta detergentu i sprawdzić twardość wody pobieranej z domowej instalacji. Patrz rozdział „Twardość wody”.
- **Przed suszeniem prania w suszarce** należy ustawić **maksymalną prędkość wirowania** dla wybranego programu prania. Pozwoli to zaoszczędzić energię podczas suszenia.

11.5 Twardość wody

Jeśli woda na danym obszarze jest twarda lub umiarkowanie twarda, zaleca się stosowanie zmiękczacza wody przeznaczonego do pralek. Jeśli woda jest miękka, nie ma konieczności stosowania zmiękczacza wody.

Aby uzyskać informacje na temat twardości wody, należy skontaktować się z miejscowym zakładem wodociągowym.

Używać odpowiedniej ilości zmiękczacza wody. Należy przestrzegać instrukcji umieszczonych na opakowaniu produktu.

12. KONSERWACJA I CZYSZCZENIE

OSTRZEŻENIE!

Patrz rozdział dotyczący bezpieczeństwa.

12.1 Harmonogram okresowego czyszczenia

Okresowe czyszczenie pomaga wydłużyć żywotność urządzenia.

Po zakończeniu każdego cyklu należy pozostawić drzwi i dozownik detergentu lekko uchylone, aby umożliwić obieg powietrza i odparowanie wilgoci z wnętrza urządzenia – pozwoli to zapobiec rozwojowi pleśni i wydobywaniu się nieprzyjemnego zapachu.

Jeśli urządzenie nie będzie używane przez dłuższy czas: zamknąć zawór wody i odłączyć urządzenie od zasilania.

Zalecany harmonogram okresowego czyszczenia:

Odkamienianie	Dwa razy w roku
Pranie konserwacyjne	Raz w miesiącu
Czyszczenie uszczelki drzwi	Co dwa miesiące
Czyszczenie bębna	Co dwa miesiące
Czyszczenie dozownika detergentu	Co dwa miesiące
Czyszczenie węża dopływowego i filtra w zaworze	Dwa razy w roku

Poniżej opisano, w jaki sposób należy czyścić poszczególne elementy.

12.2 Wyjmowanie obcych przedmiotów



Przed uruchomieniem cyklu opróżnić kieszenie i zawiązać wszystkie luźne elementy. Patrz „Wkładanie prania” w rozdziale „Wskazówki i porady”.

Wyjąć wszystkie obce przedmioty (takie jak metalowe spinacze, guziki, monety itp.), które mogą znajdować się w uszczelce drzwi, filtrze

węża dopływowego i bębnie. Patrz punkty „Uszczelka drzwi z kieszonką”, „Czyszczenie bębna” i „Czyszczenie węża dopływowego i filtra w zaworze”. W razie potrzeby należy skontaktować się z autoryzowanym centrum serwisowym.

12.3 Czyszczenie obudowy

Urządzenie należy czyścić wyłącznie za pomocą ciepłej wody z mydłem. Dokładnie osuszyć wszystkie powierzchnie. Nie używać myjek do szorowania ani żadnych materiałów o właściwościach ściernych.

UWAGA!

Nie stosować alkoholu, rozpuszczalników ani produktów chemicznych.

UWAGA!

Nie stosować do czyszczenia powierzchni metalowych detergentów na bazie chloru.

12.4 Odkamienianie

Jeśli woda na danym obszarze jest twarda lub umiarkowanie twarda, zaleca się stosowanie środka do zmiękczenia wody przeznaczonego do pralek.

Należy regularnie sprawdzać bęben, aby nie dopuścić do nagromadzenia się osadów kamienia lub rdzy.

Do usuwania osadów rdzy należy stosować wyłącznie specjalne produkty przeznaczone do pralek. Tę procedurę należy przeprowadzać jako oddzielny cykl prania (bez odzieży).



Należy zawsze przestrzegać instrukcji umieszczonych na opakowaniu produktu.

12.5 Pranie konserwacyjne

W programach o niskiej temperaturze niektóre detergenty mogą pozostać w bębnie. Należy regularnie przeprowadzać pranie konserwacyjne. W tym celu należy:

- Wyjąć pranie z bębna.
- Ustawić program do prania bawełny z najwyższą temperaturą i dodać niewielką ilość detergentu.

12.6 Uszczelka drzwi

W pralce tej można spuścić z wodą drobne, oddzielone od tkanin włókna. Regularnie sprawdzać uszczelkę. Monety, guziki i inne małe przedmioty można wyjąć po zakończeniu cyklu.

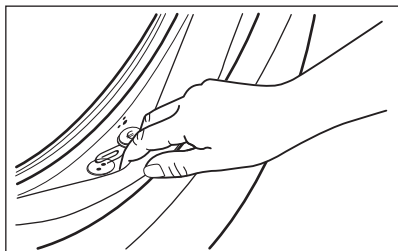

12.7 Czyszczenie bębna

Należy regularnie sprawdzać bęben, aby nie dopuścić do nagromadzenia się niepożądanego osadu.

Ciała obce obecne w praniu lub osady żelaza w wodzie mogą powodować powstawanie osadu rdzy w bębnie.

Wyczyścić bęben specjalnym środkiem do czyszczenia stali nierdzewnej.



Należy zawsze przestrzegać instrukcji umieszczonej na opakowaniu produktu. Nie wolno czyścić bębna żrącymi środkami do usuwania kamienia, środkami do szorowania zawierającymi chlor ani metalowymi myjkami.

W celu dokładnego wyczyszczenia:

1. Wyjąć pranie z bębna.
2. Dodać niewielką ilość detergentu do pustego bębna, aby wypłukać wszelkie pozostałości zanieczyszczeń.
3. Uruchomić program Bawełniane  z najwyższą temperaturą.

12.8 Czyszczenie szuflady dozownika

Aby zapobiec możliwemu tworzeniu się osadów detergentu lub zestalaniu się płynu zmiękczającego, a także powstawaniu pleśni w szufladzie na detergenty, należy co pewien czas wykonywać poniższą procedurę:

1. Zdecydowanie wyciągnąć szufladę na zewnątrz, tak aby nie zatrzymywał jej ogranicznik.

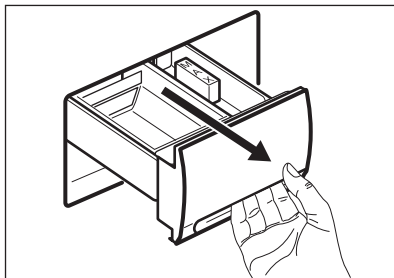

2. Aby wyjąć syfon, należy wcisnąć go do środka i jednocześnie pociągnąć do góry. Wypłukać obie części pod ciepłą bieżącą wodą, aby usunąć wszelkie pozostałości nagromadzonego detergentu.

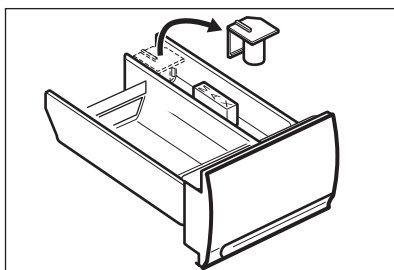

3. Włożyć syfon z powrotem w jego miejsce naciskając w dół, aż słyszalne będzie kliknięcie.
4. Do czyszczenia wnętrza użyć małej szczotki. Usunąć wszelkie pozostałości detergentu z dolnej i górnej części wnętrza.

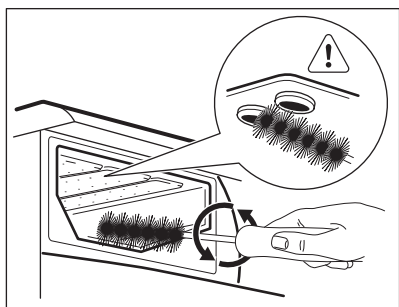

5. Włożyć szufladę w prowadnice i zamknąć ją. Uruchomić program płukania bez prania w bębnie.

12.9 Czyszczenie węża dopływowego i filtra w zaworze

Zaleca się okresowe czyszczenie filtrów węża dopływowego i zaworu w celu usunięcia nagromadzonych osadów:

1. Odłączyć wąż dopływowy od zaworu wody i wyczyścić filtr.

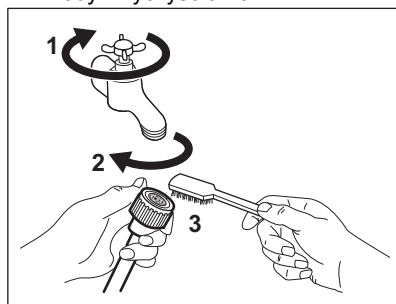

2. Wyjąć wąż dopływowy z urządzenia, odkręcając nakrętkę.

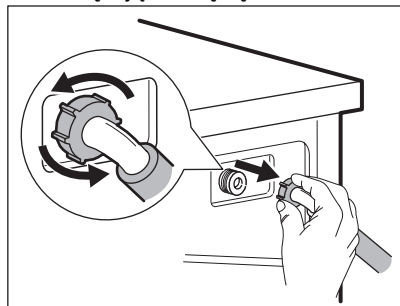

3. Filtr zaworu z tyłu urządzenia należy czyścić za pomocą szczoteczki do zębów.

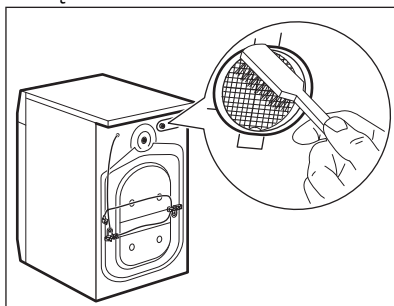

4. Po podłączeniu węża z tyłu urządzenia należy obrócić go w prawo lub lewo (nie w kierunku pionowym), odpowiednio do położenia zaworu wody.

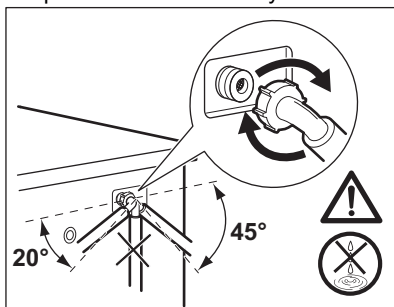

12.10 Zagrożenia związane z zamarzaniem

Jeśli urządzenie jest zainstalowane w miejscu, w którym temperatura może osiągnąć wartość 0°C lub spaść poniżej niej, należy usunąć pozostałą wodę z węża dopływowego oraz z pompy opróżniającej.

- Zamknąć zawór wody i odkręć od niego wąż dopływowy.
- Wybrać program prania, uruchomić pralkę i pozostawić ją włączoną na krótki czas.
- Przerwać program ustawiając pokrętkę wyboru programów w położeniu \bigcirc .
- Wsadź koniec węża dopływowego do jakiegoś pojemnika, aby wypuścić z niego wodę.
- Wybrać program „Odpompowanie” i odczekać, aż się skończy.

- Ustawić pokrętkę wyboru w położeniu . Jeśli trzeba ponownie uruchomić pralkę, upewnić się, że temperatura w pomieszczeniu przekracza 0°C.

OSTRZEŻENIE!

Przed ponownym uruchomieniem urządzenia należy upewnić się, że temperatura wynosi powyżej 0°C. Producent nie ponosi odpowiedzialności za uszkodzenia powstałe w niskiej temperaturze.

13. ROZWIĄZYWANIE PROBLEMÓW

OSTRZEŻENIE!

Patrz rozdział dotyczący bezpieczeństwa.

13.1 Wprowadzenie

Urządzenie nie uruchamia się lub przestaje działać podczas pracy. W pierwszej

kolejności należy spróbować znaleźć rozwiązanie problemu (patrz tabele).

OSTRZEŻENIE!

Przed wykonaniem jakichkolwiek czynności należy wyłączyć urządzenie.

W niektórych problemach miga wskaźnik **KONIEC** programu:

Problem	Możliwa przyczyna/Rozwiązanie
1 mignięcia Urządzenie nie napelnia się prawidłowo wodą.	<ul style="list-style-type: none"> • Sprawdzić, czy zawór wody jest otworzony. • Upewnić się, że ciśnienie wody nie jest zbyt niskie. W celu uzyskania tych informacji należy skontaktować się z miejscowym zakładem wodociągowym. • Upewnić się, że wąż dopływowy nie jest zagięty, uszkodzony lub przygnieciony. • Upewnić się, że zawór wody jest drożny. • Upewnić się, że wąż dopływowy jest prawidłowo podłączony. • Upewnić się, że filtr węża dopływowego i filtr zaworu są drożne. Patrz „Konserwacja i czyszczenie”. • Przyczyną problemu może być również niedrożność układu odpływowego. Należy skontaktować się z autoryzowanym centrum serwisowym.
2 mignięcia Urządzenie nie wypompuje wody.	<ul style="list-style-type: none"> • Upewnić się, że syfon umywalki jest drożny. • Upewnić się, że wąż dopływowy nie jest zagięty, uszkodzony ani przygnieciony. • Jeśli ustawiono program bez fazy odpompowania, należy ustawić program odpompowania. • Jeśli ustawiono opcję, która kończy się wodą w bębnie, należy wybrać program odpompowania. • Upewnić się, że pranie jest równomiernie rozłożone w bębnie.
4 mignięcia Drzwi urządzenia są otwarte lub nie są prawidłowo zamknięte.	<ul style="list-style-type: none"> • Upewnić się, że prawidłowo zamknięto drzwi.

Po usunięciu problemu nacisnąć przycisk Start/Pauza , aby wznowić program. Jeśli po wykonaniu wszystkich kontroli problem

nadal występuje, należy skontaktować się z autoryzowanym centrum serwisowym.

13.2 Możliwe awarie

Jeśli wystąpi problem z pralką, należy sprawdzić możliwe rozwiązania w poniższej tabeli.

Problem	Możliwa przyczyna/Rozwiązanie
Program nie uruchamia się.	<ul style="list-style-type: none">• Upewnić się, że wtyczkę przewodu zasilającego podłączono do gniazda elektrycznego.• Upewnić się, że zamknięto drzwi urządzenia.• Upewnić się, że w skrzynce bezpieczników nie ma uszkodzonego bezpiecznika.• Sprawdzić, czy dotknięto Start/Pauza .• Sprawdzić, czy pokrętko ustawiono na wybranym programie.• Jeśli wybrano opóźnienie rozpoczęcia programu (jeśli dostępne), należy je anulować lub poczekać do końca odliczania czasu.
Pralka napełnia się wodą i od razu z niej opróżnia.	<ul style="list-style-type: none">• Upewnić się, że wąż spustowy znajduje się we właściwym położeniu. Wąż może być umieszczony za nisko. Patrz rozdział „Instalacja”.
Nie włącza się faza wirowania lub cykl prania trwa dłużej niż zwykle.	<ul style="list-style-type: none">• Ustawić program wirowania.• Ręcznie wyregulować naczynia w bębnie i ponownie uruchomić wirowanie. Problem ten może być spowodowany problemami z wyważeniem.
Nie można otworzyć drzwi urządzenia.	<ul style="list-style-type: none">• Sprawdzić, czy nie wybrano programu prania, który kończy się z wodą w bębnie.• Jeśli w bębnie znajduje się woda, należy wybrać program odpompowania lub wirowania.• Upewnić się, że program prania zakończył się.• Zaczekać, aż zgaśnie kontrolka blokady drzwi.• Sprawdzić, czy urządzenie jest zasilane.• Problem może być spowodowany awarią urządzenia. Należy skontaktować się z autoryzowanym centrum serwisowym.
Urządzenie wydaje nietypowe dźwięki i wibruje.	<ul style="list-style-type: none">• Upewnić się, że wyjęto elementy opakowania i/lub blokady transportowe. Patrz rozdział „Instalacja”.• Upewnić się, że urządzenie jest prawidłowo wypoziomowane. Patrz rozdział „Instalacja”.• Upewnić się, że pranie jest rozłożone równomiernie.• Włożyć więcej prania do bębna. Ciężar wsadu może być niewystarczający.
Na podłodze znajduje się woda.	<ul style="list-style-type: none">• Upewnić się, że złączki węży wodnych są szczelne i nie wycieka wody.• Upewnić się, że wąż dopływowy i spustowy nie są uszkodzone.• Upewnić się, że użyto odpowiedniego detergentu i jego odpowiedniej ilości.
Efekty prania są niezadowalające.	<ul style="list-style-type: none">• Dodać detergentu lub użyć innego detergentu.• Należy stosować specjalne środki do usuwania uporczywych plam przed praniem.• Upewnić się, że ustawiono odpowiednią temperaturę.• Zmniejszyć ilość prania.

Problem	Możliwa przyczyna/Rozwiązanie
Nadmierna ilość piany w bębnie podczas cyklu prania.	<ul style="list-style-type: none"> Zmniejszyć ilość detergentu.
Pozostałości detergentu w szufladzie na detergent po zakończeniu cyklu prania.	<ul style="list-style-type: none"> Upewnić się, że dozownika detergentu użyto zgodnie ze wskazówkami podanymi w tej instrukcji.
Nie widać wody w bębnie.	<ul style="list-style-type: none"> Urządzenia wykorzystujące nowoczesną technikę pracują bardzo oszczędnie zużywając bardzo mało wody bez uszczerbku dla wydajności.

Po sprawdzeniu włączyć urządzenie. Program będzie kontynuowany od momentu przerwania.

Jeśli problem wystąpi ponownie, należy skontaktować się z autoryzowanym centrum serwisowym.

Dane niezbędne dla serwisu znajdują się na tabliczce znamionowej.

14. PARAMETRY EKSPLOATACYJNE

14.1 Wprowadzenie



Na stronie www.theenergylabel.eu znajdują się szczegółowe informacje dotyczące etykiety efektywności energetycznej.



Kod QR znajdujący się na etykiecie dołączonej do urządzenia z oznaczeniem klasy energetycznej zawiera łącze do strony internetowej z informacją o parametrach urządzenia z bazy danych UE EPREL. Etykietę z oznaczeniem klasy energetycznej wraz instrukcją obsługi i innymi dokumentami dostarczonymi z urządzeniem należy zachować do ewentualnego wykorzystania w przyszłości.

Informacje te można również znaleźć w bazie danych EPREL, korzystając z łącza <https://eprel.ec.europa.eu> i podając nazwę modelu oraz numer produktu, które znajdują się na tabliczce znamionowej urządzenia. Informacje na temat umiejscowienia tabliczki znamionowej znajdują się w rozdziale „Opis urządzenia”.

14.2 Legenda

kg	Ciężar załadunku.	gg:mm	Czas trwania programu.
kWh	Zużycie energii.	°C	Temperatura prania.
litry	Zużycie wody.	obr./min	Prędkość wirowania.
%	Wilgotność po zakończeniu fazy wirowania. Im wyższa prędkość wirowania, tym wyższy jest poziom hałasu i niższy poziom wilgotności prania.		



Wartości i czas trwania programu mogą się różnić w zależności od różnych czynników (np. temperatury w pomieszczeniu, temperatury i ciśnienia wody, wielkości wsadu i rodzaju prania, napięcia zasilania), a także od ewentualnej zmiany domyślnych ustawień programu.

14.3 Zgodnie z rozporządzeniem 2019/2023 Komisji UE

Eco 40-60 program	kg	kWh	Litry	gg:mm	%	°C	obr./min ¹⁾
Pełny załadunek	3	0.497	30.0	2:47	62	40.0	1251
Połowa załadunku	-	-	-	-	-	-	1251
Jedna czwarta załadunku	-	-	-	-	-	-	1251

1) Maksymalna prędkość wirowania.

Zużycie energii w różnych trybach

Tryb wyłączenia (W)	Tryb czuwania (W)	Tryb opóźnienia rozpoczęcia programu (W)
0.10	1.00	4.00

Czas przejścia do trybu wyłączenia/czuwania wynosi maksymalnie 15 minut.

14.4 Często używane programy



Wartości te mają wyłącznie charakter poglądowy.

Program	kg	kWh	Litry	gg:mm	%	°C	obr./min ¹⁾
Bawełniane ²⁾ 90°C	3	1.30	50.0	2:20	53	85.0	1300
Bawełniane 60°C	3	0.89	45.0	2:05	53	55.0	1300
Mieszane ³⁾ 20°C	1,5	0.11	50.0	1:10	50	20.0	900
Syntetyczne 40°C	1,5	0.51	55.0	1:25	35	40.0	900

Program	kg	kWh	Litry	gg:mm	%	°C	obr./min ¹⁾
Delikatne tkaniny ⁴⁾ 30°C	1,5	0.33	60.0	1:05	35	30.0	700
Wełna 30°C	1	0.33	65.0	1:00	30	30.0	900

- 1) Wskaźnik prędkości wirowania.
- 2) Program przeznaczony do prania mocno zabrudzonych tkanin.
- 3) Nadaje się do prania lekko zabrudzonych tkanin bawełnianych, syntetycznych i mieszanych.
- 4) Sprawdza się również jako szybki cykl prania do lekko zabrudzonych tkanin.

15. OCHRONA ŚRODOWISKA

Materiały oznaczone symbolem  należy poddać utylizacji. Opakowanie urządzenia włożyć do odpowiedniego pojemnika w celu przeprowadzenia recyklingu. Należy zadbać o ponowne przetwarzanie odpadów urządzeń elektrycznych i elektronicznych, aby chronić środowisko naturalne oraz ludzkie zdrowie.

Nie wolno wyrzucać urządzeń oznaczonych symbolem  razem z odpadami domowymi. Należy zwrócić produkt do miejscowego punktu ponownego przetwarzania lub skontaktować się z odpowiednimi władzami miejskimi.







electrolux.com

135962700-A-502023



CE