



**THANK YOU FOR BUYING A
HOTPOINT-ARISTON PRODUCT**

In order to receive a more complete assistance, please register your product on www.hotpoint.eu/register



Before using the appliance carefully read the Safety Instruction.

PRODUCT DESCRIPTION

APPLIANCE

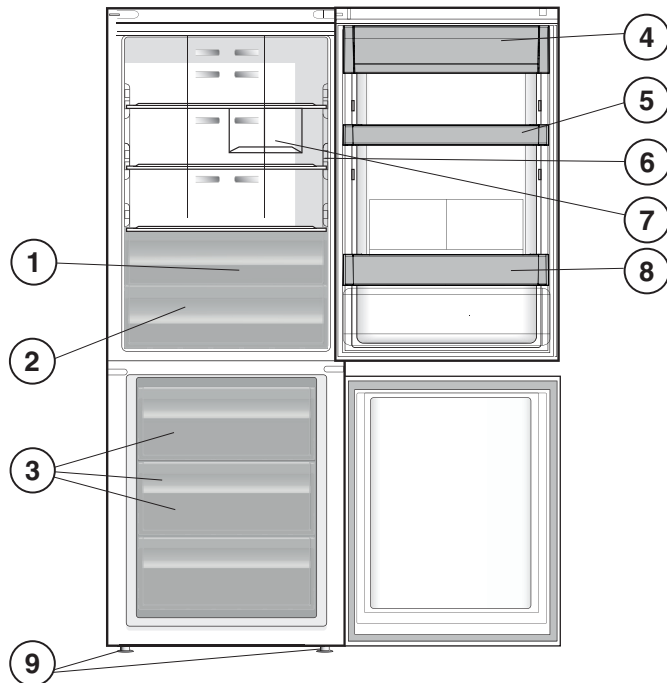

1. Fruit and vegetable compartment *
2. Food Care Zone 0 °C / Safe Defrost *
3. Freezer and storage compartment
4. Dairy Shelf *
5. Movable shelves *
6. Temperature Indicator *
7. Bottle rack *
8. Bottle shelf *
9. Levelling feet

* Varies by number and/or position, available only on certain models.

CONTROL PANEL

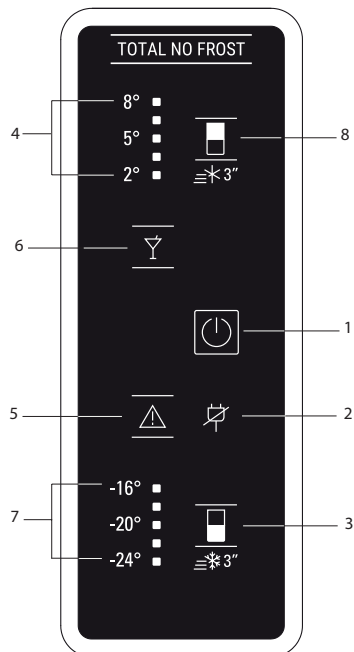

1. On/Standby Indicator and Button
2. Black Out Alarm Long Black-Out Alarm Indicator (see the below Alarm Table)
3. Fridge Temperature / Fast Cool button
4. Fridge Temperature Leds
5. Stop Alarm Button (see the below Alarm Table)
6. Party Mode Indicator
7. Freezer Temperature Leds
8. Freezer Temperature / Fast Freeze button

Hotpoint

ARISTON

ACCESSORIES

BOTTLE RACK

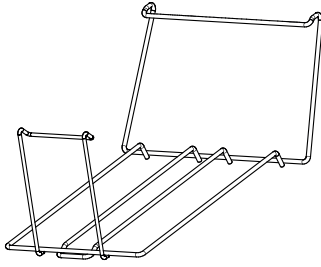

FIRST TIME USE

HOW TO START THE APPLIANCE

After plugging the appliance to the mains, it starts the operation automatically. After starting the appliance, wait at least 4-6 hours before placing food into the fridge and into the freezer compartment.

When the appliance is connected to the power supply, the display lights up and all the icons appear on the display for approximately 1 second. The default (factory) values of the fridge - freezer compartment settings light-up.

DAILY USE

See Use and Care Guide for more details on functions / see last page for information on how to obtain the Use and Care Guide

FUNCTIONS

ON/STANDBY INDICATOR /BUTTON

To put the product in Stand-by, press and hold for 3 seconds. All the icons turn off except:



FRIDGE TEMPERATURE

To adjust the Fridge Temperature, press the  Fridge °C button. The Fridge Temperature can be adjusted between +2°C and + 8°C, as shown by the Fridge Temperature LEDs.

FAST COOL

Using Fast Cool function it is possible to increase the cooling in the refrigerator compartment. The use of this function is recommended when placing a very high quantity of food in the refrigerator compartment. Press & hold for 3 sec. the Fridge °C button to activate Fast Cool function. When activated, the Fast Cool indication will be displayed by the Fridge Temperature LEDs as shown in the beside sequence. The function is automatically disabled after 6 hours, or can be manually disabled by pressing Fridge °C button.



FREEZER TEMPERATURE

To adjust the Freezer Temperature, press the  Freezer °C button. The Freezer Temperature can be adjusted between -16°C and -24°C, as shown by the Freezer Temperature LEDs.

FAST FREEZE

The use of this function is recommended when placing a very high quantity of food to be frozen in the freezer compartment. 24 hours before freezing fresh food, press & hold for 3 sec. the Freezer button to activate the Fast Freeze function. When activated, the Fast Freeze indication will be displayed by the Freezer Temperature LEDs as shown in beside sequence. After 24 hours place the food to be frozen in the upper basket of freezer compartment. The function is automatically disabled after 48 hours, or can be manually disabled by pressing Freezer °C button.





PARTY MODE

Use this function to chill drinks inside the freezer compartment. Press the Party Mode button to activate/deactivate this function. Once the Party mode has been activated, after 30 minutes an acoustic alarm will remind you to remove drink/bottle from the freezer compartment. To mute the alarm press the Stop alarm button, or deactivate the function pressing the Party mode button.

Important: do not leave the bottle inside the freezer compartment longer than the function is active (30 minutes).



SMART DISPLAY

This optional function can be used to save energy. To activate the Smart Display, press  Fridge °C and  Freezer °C buttons at the same time for 3 seconds until an audible signal sounds. To deactivate this function repeat the same procedure. Remember that this function does not disconnect the appliance from the power supply, but only reduce the power consumed by external display.

Hotpoint

ARISTON

FOOD CARE ZONE 0 °C / SAFE DEFROST *

A compartment designed to keep delicate food such as meat and fish fresh. The low temperature in the compartment makes it possible to store the food for up to one week - tests performed on meat products - without changing its nutrients, appearance and flavour. The compartment is also very suitable for healthy food defrosting, as low-temperature defrosting prevents any proliferation of microorganisms, while protecting its taste and organoleptic properties. It is not suitable for fruit, vegetables and green salad. But it can be used for stuffed fresh pasta and even cooked food or leftovers.

TEMPERATURE INDICATOR *

Temperature indicator informs you if the temperature in this cavity is cold enough for storage with the word "OK".

1. Check that OK appears clearly on the indicator light (see the picture below).



2. If the word "OK" does not appear it means that the temperature is too high: set a lower temperature and wait approximately 10 hours until the temperature has been stabilised.

3. Check the indicator light again: if necessary, readjust it following the initial process. If large quantities of food have been added or if the refrigerator door has been opened frequently, it is normal for the indicator not to show OK. Wait at least 10 hours before adjusting the REFRIGERATOR OPERATION knob to a higher setting.

SHELVES *

Due to the special guides the shelves are removable and the height is adjustable, allowing easy storage of large containers and food.

FRUIT AND VEGETABLE BIN *

The salad crispers fitted inside the fridge have been specially designed for the purpose of keeping fruit and vegetables fresh and crisp. Open the humidity regulator (position B) if you want to store food in a less humid environment like fruit, or close it (position A) to store food in a more humid environment like vegetable.

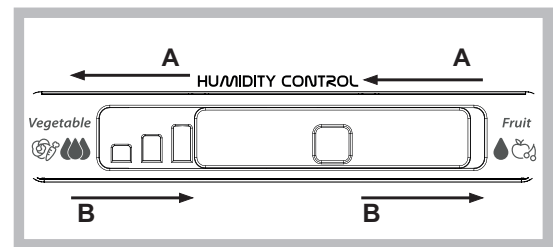

ALARM TABLE

ALARM TYPE	SIGNAL	CAUSE	SOLUTION
Door open alarm	The acoustical alarm is activated and the Alarm Indicator blinks.	The door has remained open for more than 2 minutes.	Close the door or press the Stop Alarm to mute the acoustical alarm.
Temperature Alarm	The Temperature LEDs display blinks (°C) and the Alarm Indicator remains on.	The inside freezer temperature is not adequate.	Press the Stop Alarm button ; the acoustical alarm stops, the Temperature Display (°C) blinks and the Alarm Indicator remains on until a temperature < -10°C is reached.
Long Black-Out alarm	The Black Out Alarm icon remains on, the Alarm indicator blinks.	Prolonged power failure, able to cause the inside temperature to increase to 0°C.	Press the Stop Alarm button ; the acoustical alarm stops, the Temperature Display (°C) blinks and the Alarm Indicator remains on until a temperature < -10°C is reached.

SOME OF THE FUNCTIONAL SOUNDS YOU MIGHT HEAR

A hissing sound when switching on the appliance for the first time or after a long pause.



A gurgling sound when refrigerant fluid enters into the pipes.



BRRR sound is from the compressor running.



Buzzing sound when water valve or fan start working.



A cracking sound when compressor starts.



The CLICK is from the thermostat which adjusts how often the compressor is running.



HOW TO STORE FOOD AND BEVERAGE

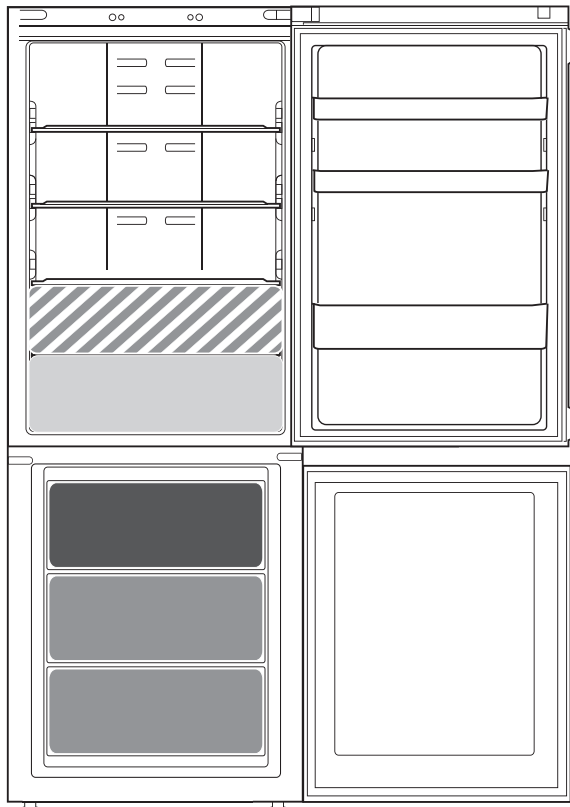

Legend



COOL ZONE

Suggested for the storage of beverage, milk and food as dairy food, delicatessen, yogurt, eggs, butter, sauces, pickles, desserts



FRUIT & VEGETABLE DRAWER



COOLER ZONE:

FOOD CARE ZONE 0 °C / SAFE DEFROST *

Suggested for the storage of meat, fish, cold cuts, stuffed fresh pasta, cooked food, leftovers. This zone is also suggested for food defrosting.



FAST FREEZING ZONE DRAWER

Max cool zone suggested to freeze fresh food and cooked food.



NORMAL FREEZER DRAWERS

Suggested for the storage of frozen food and ice cream.

Note: The Grey tone of the legend doesn't match with the color of drawers

FRIDGE COMPARTMENT

Use recyclable plastic, metal, aluminum and glass containers and cling film to wrap foods.

Always use closed containers for liquids and for food that may give off or be tainted by odor or flavor transfer or cover them.

If you have a little quantity of food to store in the refrigerator, we recommend to use the shelves above the crisper for fruits and vegetables since this is the coolest area of the compartment.

Foods which give off a large amount ethylene gas and those that are sensitive to this gas, such as fruit, vegetables and salad, should always be separated or wrapped so as not to reduce the storage life; for example do not store tomatoes together with kiwi fruits or cabbage.

To avoid bottles falling over, you can use the bottle holder (available on selected models).

Do not store food too close together to enable sufficient air circulation.

FREEZER COMPARTMENT

The freezer is the ideal storage location for store frozen food, make ice cubes and freeze fresh food in the freezer compartment.

The maximum number of kilograms of fresh food that can be frozen within a 24-hour period is indicated on the rating plate (...kg/24h).

If you have a little quantity of food to store in the freezer, we recommend to use the coldest areas of your freezer compartment, corresponding to the middle area.



Policies, standard documentation and additional product information can be found by:

- Visiting our website docs.hotpoint.eu
- Using QR Code
- Alternatively, **contact our After-sales Service** (See phone number in the warranty booklet). When contacting our After-sales Service, please state the codes provided on your product's identification plate.

The model information can be retrieved using the QR-Code reported in the energy label. The label also includes the model identifier that can be used to consult the portal of the registry at <https://eprel.ec.europa.eu>



Hotpoint

ARISTON

**GRAZIE PER AVER ACQUISTATO
UN PRODOTTO HOTPOINT - ARISTON**

Per ricevere un'assistenza più completa, registrare il prodotto su www.hotpoint.eu/register



Prima di utilizzare l'apparecchio, leggi attentamente le istruzioni relative alla sicurezza.

DESCRIZIONE DEL PRODOTTO

APPARECCHIO

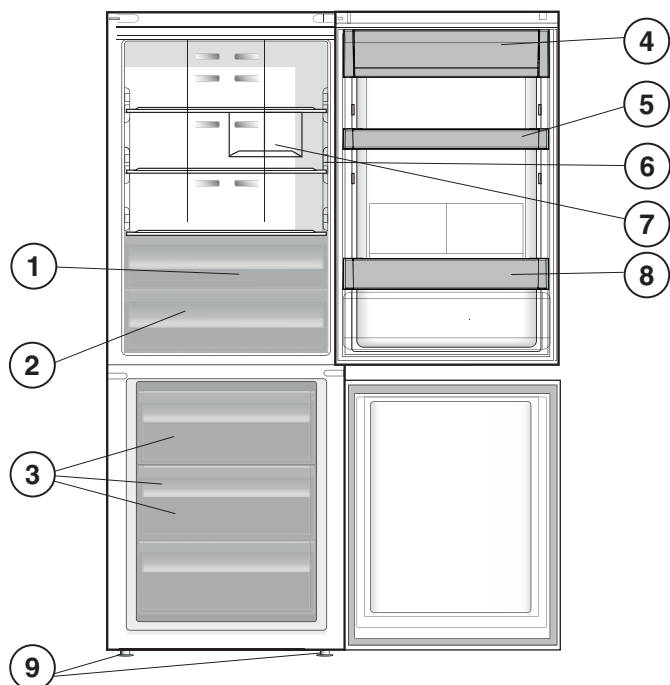

1. Comparto frutta e verdura *
2. Vano alimenti freschi 0 °C / Vano di scongelamento *
3. Comparto congelamento e conservazione
4. Ripiano latticini*
5. Ripiani rimovibili *
6. Spia di temperatura *
7. Mensola bottiglie*
8. Balconcino bottiglie *
9. Piedini di regolazione altezza

* Varia a seconda di numero e/o posizione, disponibile soltanto su determinati modelli.

PANNELLO COMANDI

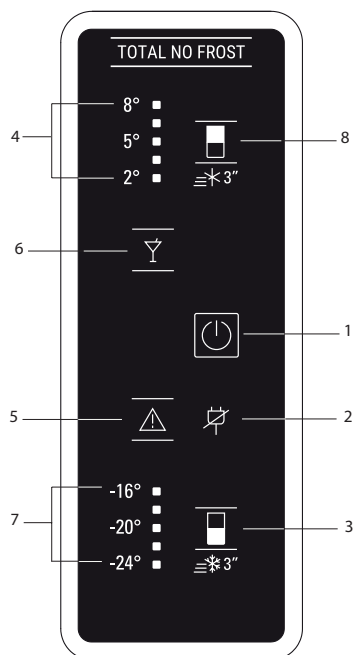

1. Spia e tasto Accensione/Standby
2. Allarme Black Out/Spia di allarme Black Out prolungato (vedere la Tabella allarmi sotto riportata)
3. Tasto Temperatura frigorifero / Raffreddamento rapido
4. Led di temperatura frigorifero
5. Tasto di Fine allarme (vedere la Tabella allarmi sotto riportata)
6. Indicatore Modalità Party
7. Led temperatura congelatore
8. Tasto temperatura congelatore / Congelamento rapido

ACCESSORI

MENSOLA PORTABOTTIGLIE

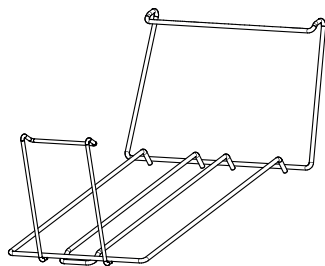

PRIMO UTILIZZO

ACCENSIONE DELL'APPARECCHIO

L'apparecchio si avvia in modo automatico, una volta collegato alla rete di alimentazione. Dopo avere acceso l'apparecchio, attendere almeno 4-6 ore prima di introdurre alimenti nei compartimenti frigorifero e congelatore.

Quando l'apparecchio viene collegato all'alimentazione elettrica, il display si illumina e tutte le icone appaiono sul display per circa 1 secondo. Appaiono i valori predefiniti e impostati in fabbrica per il comparto frigorifero - congelatore.

USO QUOTIDIANO

Per maggiori informazioni sulle funzioni, vedere le Use and Care Guide (Istruzioni per l'uso) / Per informazioni su come ricevere le Use and Care Guide (Istruzioni per l'uso), vedere l'ultima pagina

FUNZIONI

TASTO/SPIA ON/STANDBY

Per impostare l'apparecchio in standby, tenere premuto il tasto per 3 secondi. Tutte le icone si spengono eccetto:



TEMPERATURA DEL FRIGORIFERO

Per regolare la temperatura del frigorifero, premere il tasto Temperatura frigorifero. La temperatura del comparto frigorifero può essere regolata tra +2°C e +8°C, come mostrato dai LED corrispondenti.

FAST COOL (RAFFREDDAMENTO RAPIDO)

La funzione Raffreddamento rapido consente di aumentare la capacità di raffreddamento nel comparto frigorifero. L'utilizzo di questa funzione è raccomandato qualora si collochi all'interno del comparto frigorifero una grande quantità di alimenti. Per disattivare la funzione Raffreddamento rapido, premere per 3 secondi il tasto Temperatura frigorifero. L'attivazione di questa funzione è segnalata dai LED di temperatura del comparto frigorifero, come si vede nella sequenza qui a lato.

La funzione viene disattivata automaticamente dopo 6 ore, oppure è possibile disattivarla manualmente premendo il tasto Temperatura frigorifero.



TEMPERATURA DEL CONGELATORE

Per regolare la temperatura del congelatore, premere il tasto Temperatura congelatore. La temperatura del comparto congelatore può essere regolata tra -16°C e -24°C, come mostrato dai LED della temperatura comparto frigorifero.

FAST FREEZE (CONGELAMENTO RAPIDO)

L'utilizzo di questa funzione è raccomandato qualora si collochi all'interno del comparto congelatore una quantità elevata di alimenti.

24 ore prima di congelare alimenti freschi, attivare la funzione di congelamento rapido premendo il tasto Temperatura congelatore per 3 secondi. L'attivazione di questa funzione è segnalata dai LED di temperatura del comparto congelatore, come si vede nella sequenza qui a lato.

Dopo 24 ore, riporre gli alimenti da congelare nel cestello inferiore o nel comparto congelatore. La funzione viene disattivata automaticamente dopo 48 ore, oppure è possibile disattivarla manualmente premendo il tasto Temperatura del congelatore.



PARTY MODE

Questa funzione permette di refrigerare le bevande nel comparto congelatore. Premere il tasto Modalità Party per attivare/disattivare la funzione. Quando si attiva la Modalità Party, dopo 30 minuti un allarme acustico ricorderà di rimuovere bevande e/o bottiglie dal comparto congelatore. Per disattivare l'allarme premere il tasto Fine allarme, oppure premere nuovamente il tasto Modalità Party.

Importante: non lasciare la bottiglia all'interno del comparto congelatore oltre i 30 minuti di attività della funzione.



DISPLAY INTELLIGENTE

Questa funzione opzionale può essere usata per risparmiare energia. Per attivare la modalità Display Int., premere contemporaneamente i tasti Temperatura frigorifero e Temperatura congelatore per 3 secondi finché non viene emesso un segnale acustico. Per disattivare la funzione, ripetere la stessa procedura. Ricordare che questa operazione non scollega l'apparecchio dall'alimentazione elettrica ma si limita a ridurre l'alimentazione consumata dal display esterno.

Hotpoint

ARISTON

VANO ALIMENTI FRESCHI 0 °C / VANO DI SCONGELAMENTO *

Un vano progettato per mantenere la freschezza di cibi delicati come carne e pesce. Grazie alla bassa temperatura del vano gli alimenti possono essere conservati fino a una settimana (test effettuato su prodotti carnei) mantenendo inalterati componenti nutrizionali, aspetto e aroma. Questo vano è inoltre particolarmente indicato per scongelare i cibi in modo salutare, in quanto, lo scongelamento a bassa temperatura inibisce la proliferazione di microrganismi, preservando il gusto e le proprietà organolettiche del cibo. Non è adatto per frutta, verdura e insalate, ma può essere adatto per: pasta fresca, pasta fresca ripiena e volendo anche i cibi cotti o gli avanzi.

INDICATORE DI TEMPERATURA *

Attraverso la visualizzazione della parola "OK", l'indicatore di temperatura segnala quando il livello delle temperatura all'interno del vano in questione è sufficientemente basso per la conservazione degli alimenti.

1. Verificare che la parola OK appaia chiaramente sull'indicatore in questione (vedere l'immagine sotto riportata).

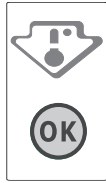

2. Se la parola "OK" non compare, significa che il livello della temperatura è eccessivamente elevato: impostare quindi una temperatura inferiore e attendere circa 10 ore che il livello della temperatura si sia stabilizzato.

3. Verificare nuovamente l'indicatore: se necessario, regolare nuovamente la temperatura come già descritto. Nel caso in cui siano state riposte nell'apparecchio grandi quantità di alimenti oppure la porta del frigorifero sia stata aperta di frequente, è normale che sull'indicatore non compaia "OK". Prima di regolare la manopola FUNZIONAMENTO FRIGORIFERO su di un valore superiore, attendere pertanto almeno 10 ore.

RIPIANI *

Grazie alle guide progettate specificamente, i ripiani sono rimovibili e regolabili in altezza, consentendo la facile conservazione di contenitori e cibi di grandi dimensioni.

CASSETTO FRUTTA E VERDURA *

I cassetti frutta e verdura di cui è dotato il frigorifero sono appositamente progettati per mantenere fresche e fragranti la frutta e le verdure. Il regolatore di umidità può essere aperto (posizione B) per ridurre il grado di umidità e favorire così la conservazione della frutta, oppure chiuso (posizione A) per creare condizioni più umide per la verdura.

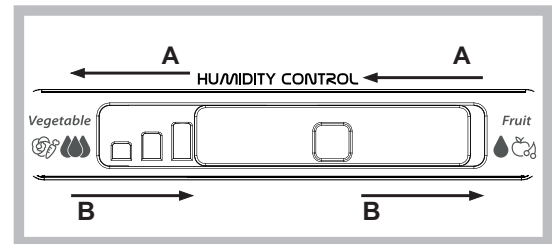
**TABELLA ALLARMI**

TIPO DI ALLARME	SEGNALE	CAUSA	SOLUZIONE
Allarme porta aperta	Il segnale acustico viene attivato e la spia di allarme lampeggia.	La porta è rimasta aperta per più di 2 minuti.	Chiudere la porta o premere il tasto Fine allarme per disattivare il segnale acustico.
Allarme temperatura	I Led della temperatura lampeggiano (°C) e la corrispondente spia di allarme rimane illuminata.	La temperatura interna del congelatore non è adeguata.	Premere il tasto Fine allarme ; il segnale acustico si interrompe, il LED di temperatura (°C) lampeggia e la spia di allarme rimane acceso finché la temperatura non scende al di sotto di -10°C.
Allarme di black out lungo	La spia di allarme black-out rimane accesa, la spia di allarme lampeggia.	Guasto prolungato dell'alimentazione elettrica, possibile aumento della temperatura interna a 0°C.	Premere il tasto Fine allarme ; il segnale acustico si interrompe, il LED di temperatura (°C) lampeggia e la spia di allarme rimane accesa finché la temperatura non scende al di sotto di -10°C.

ALCUNI SEGNALI ACUSTICI CHE SI POSSONO SENTIRE DURANTE IL FUNZIONAMENTO

Un sibilo alla prima accensione dell'apparecchio o dopo un lungo periodo di inutilizzo.



Un gorgoglio quando il liquido refrigerante penetra nei tubi.



Un suono tipo "BRRR" dovuto al funzionamento del compressore.



Un brusio quando si attivano la valvola dell'acqua o la ventola.



Un crepitio quando si avvia il compressore.



Il CLIC è dovuto al termostato che regola il funzionamento del compressore.



Hotpoint

ARISTON

COME CONSERVARE ALIMENTI FRESCHI E BEVANDE

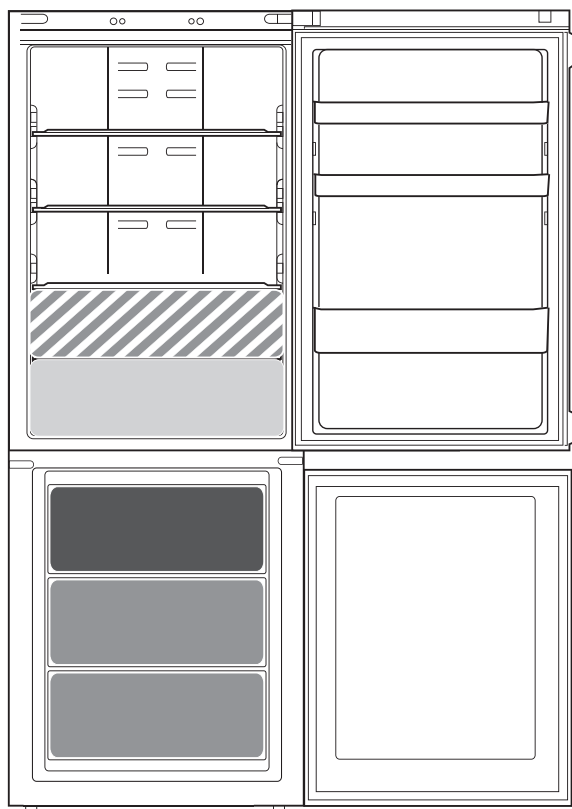

Legenda

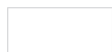

ZONA FREDDA

Indicata per la conservazione di bevande, latte e cibo come latticini, dolci, yogurt, uova, burro, salse, sottaceti, dessert



CASSETTO FRUTTA E VERDURA



ZONA FREDDA: VANO ALIMENTI FRESCHI 0 °C / VANO DI SCONGELAMENTO *

Indicato per la conservazione di carne, pesce, cibi freddi, pasta fresca ripiena, cibo cotto, avanzi. Tale vano è indicato anche per lo scongelamento degli alimenti.



CASSETTO ZONA CONGELAMENTO RAPIDO

Zona di massimo freddo: consigliata per il congelamento di alimenti freschi o cucinati.



CASSETTI CONGELATORE NORMALI

Indicato per la conservazione di surgelati e di gelati.

Nota: Il colore grigio della legenda non combacia con il colore dei cassetti

COMPARTO FRIGORIFERO

Utilizzare contenitori di metallo, alluminio, vetro e plastica riciclabile e avvolgere gli alimenti con una pellicola trasparente.

Utilizzare sempre contenitori chiusi per i liquidi e per gli alimenti che potrebbero emettere odori o essere contaminati da odori o aromi.

Se gli alimenti da conservare nel frigorifero occupano solo una parte dello spazio disponibile, si consiglia di utilizzare i ripiani sopra il cassetto frutta e verdura in quanto è la zona più fredda del comparto.

Gli alimenti che emanano grandi quantità di etilene o che sono sensibili a questo gas, come frutta, verdura e insalate, dovrebbero essere separati o avvolti per favorirne una conservazione più lunga; ad esempio, non conservare i pomodori insieme a cavoli o kiwi.

Per evitare la caduta delle bottiglie, usare l'apposito accessorio di tenuta (disponibile in alcuni modelli).

Non disporre gli alimenti a distanza troppo ravvicinata, in modo da consentire una sufficiente circolazione dell'aria.

COMPARTO CONGELATORE

Il congelatore è il luogo ideale per la conservazione di alimenti congelati, la produzione di cubetti di ghiaccio e il congelamento di alimenti freschi nel comparto congelatore.

La quantità massima in kg di alimenti freschi che è possibile congelare in 24 ore è riportata sulla targhetta (...kg/24h). Se gli alimenti da conservare occupano solo una parte dello spazio disponibile, si raccomanda di utilizzare le zone più fredde del comparto congelatore, corrispondenti alla zona centrale.



Per le linee guida, la documentazione standard e altre informazioni sui prodotti:

- Visitare il sito web docs.hotpoint.eu
- Usare il codice QR
- Oppure, **contattare il Servizio Assistenza** (al numero di telefono riportato sul libretto di garanzia). Quando si contatta il Servizio Assistenza, fornire i codici presenti sulla targhetta matricola del prodotto.

I dati del modello possono essere richiamati usando il codice QR riportato sull'etichetta energetica. L'etichetta riporta anche il codice identificativo del modello che può essere utilizzato per consultare il portale di registrazione su <https://eprel.ec.europa.eu>



Hotpoint

ARISTON



OBRIGADO POR COMPRAR UM PRODUTO HOTPOINT - ARISTON

Para beneficiar de uma assistência mais completa, registe o seu produto em www.hotpoint.eu/register



Leia as instruções de segurança com atenção antes de usar o aparelho.

DESCRIÇÃO DO PRODUTO

APARELHO

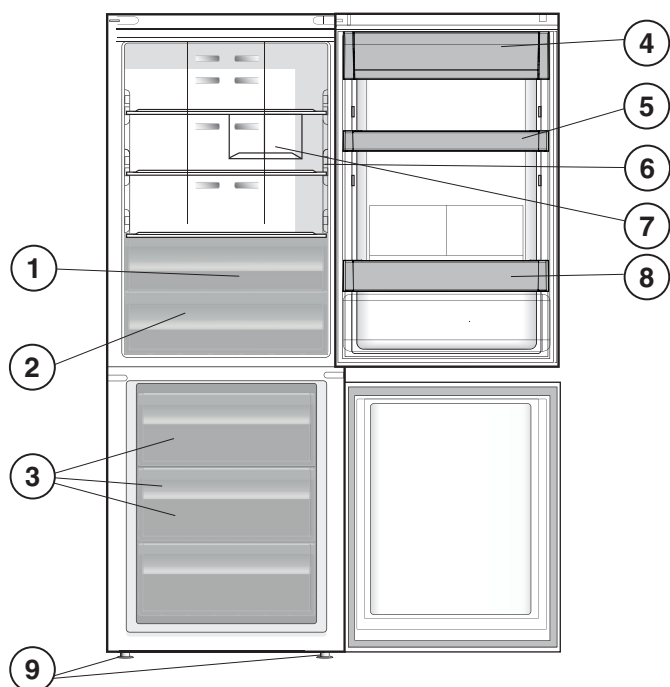

1. Compartimento de frutas e legumes *
2. Zona Alimentos Delicados 0 °C / Descongelação Segura *
3. Compartimento do congelador e de armazenamento
4. Prateleira para laticínios *
5. Prateleiras amovíveis *
6. Indicador da temperatura *
7. Suporte para garrafas*
8. Prateleira para garrafas*
9. Pés de nivelamento

* Variável consoante o número e/ou a posição, disponível apenas em modelos selecionados.

PAINEL DE CONTROLO

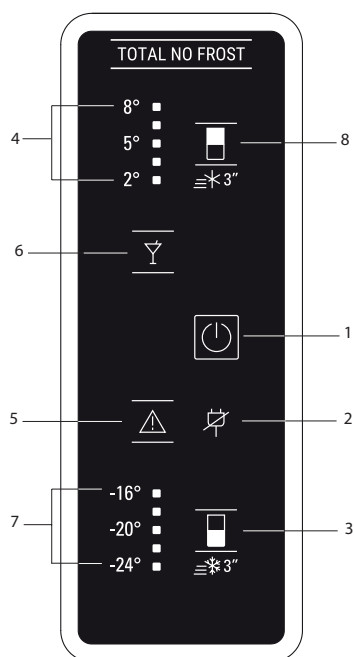

1. Indicador e botão Ligado/Modo de repouso
2. Alarme de corte de energia Indicador de alarme de corte de energia longo (consultar a Tabela de Alarmes abaixo)
3. Temperatura do Frigorífico / Botão de Arrefecimento rápido
4. LEDs de Temperatura do Frigorífico
5. Botão para Desligar Alarme (consultar Tabela de Alarmes abaixo)
6. Indicador de MODO FESTA
7. LEDs da Temperatura do Congelador
8. Botão Temperatura do Congelador / Congelação Rápida

ACESSÓRIOS

GRELHA PARA GARRAFAS

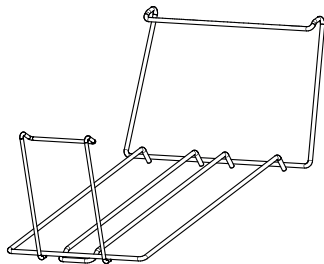

UTILIZAR PELA PRIMEIRA VEZ

COMO LIGAR O APARELHO

Depois de ligar o aparelho à eletricidade, este começa a trabalhar automaticamente. Depois de ligar o aparelho, aguarde pelo menos 4-6 horas antes de colocar alimentos nos compartimentos do frigorífico e do congelador.

Quando o aparelho é ligado à corrente elétrica, o visor ilumina-se e todos os símbolos aparecem no visor durante cerca de 1 segundo. Os valores predefinidos (de fábrica) do compartimento frigorífico/congelador acendem-se.

UTILIZAÇÃO DIÁRIA

Consultar o *Use and Care Guide (Guia de Utilização e Manutenção)* para mais detalhes sobre as funções/ consultar a última página para mais informações sobre como obter o *Use and Care Guide (Guia de Utilização e Manutenção)*

FUNÇÕES

INDICADOR/BOTÃO LIGADO/MODO DE REPOUSO

Para colocar o produto Em Espera, prima continuamente o botão durante 3 segundos. Todos os ícones se apagam exceto:



TEMPERATURA DO FRIGORÍFICO

Para ajustar a Temperatura do Frigorífico, prima o botão °C do frigorífico. A temperatura do frigorífico pode ser ajustada entre +2 °C e +8 °C, tal como indicado pelos LEDs indicadores da temperatura do frigorífico.

FAST COOL (ARREFECIMENTO RÁPIDO)

Com a função Arrefecimento rápido, é possível aumentar o arrefecimento no compartimento do frigorífico. Esta função é recomendada quando se coloca uma grande quantidade de alimentos no compartimento do frigorífico. Mantenha o botão °C do frigorífico premido durante 3 segundos para ativar a função Arrefecimento Rápido. Quando a função está ativada, a indicação do Arrefecimento Rápido é apresentada pelos LEDs de temperatura do frigorífico, tal como mostrado na sequência de imagens ao lado.

A função desativa-se automaticamente após 6 horas ou manualmente premindo novamente o botão °C do frigorífico.



TEMPERATURA DO CONGELADOR

Para ajustar a temperatura interna do congelador, prima o botão °C do congelador. A temperatura do congelador pode ser ajustada entre -16°C e -24°C, tal como indicado pelos LEDs de temperatura do congelador.

FAST FREEZE (CONGELAÇÃO RÁPIDA)

Esta função é recomendada quando se coloca uma quantidade de alimentos muito elevada no compartimento do congelador para ser congelada.

24 horas antes de congelar alimentos frescos, mantenha o botão "°C" do Congelador premido durante 3 segundos para ativar a função de congelação rápida. Quando a função está ativada, a indicação da Congelação Rápida é apresentada pelos LEDs indicadores da temperatura do frigorífico, tal como mostrado na sequência de imagens ao lado.

Ao fim de 24 horas, coloque os alimentos a congelar no cesto superior do compartimento do congelador. A função desativa-se automaticamente após 48 horas ou manualmente premindo novamente o botão °C do Congelador.



MODO FESTA

Utilize esta função para arrefecer bebidas no interior do compartimento do congelador. Prima o botão Modo Festa para ativar/desativar esta função. Após 30 minutos da ativação do Modo de Festa, é emitido um alarme sonoro para lembrar que é necessário remover a bebida/garrafa do compartimento do congelador. Para silenciar o alarme, prima o botão Parar Alarme ou desative a função, premindo o botão Modo de Festa.

Importante: Não deixe a garrafa no interior do compartimento congelador por um período superior ao tempo em que a função está ativa (30 minutos).



VISOR INTELIGENTE

Esta função opcional pode ser usada para poupar energia. Para ativar o Visor Inteligente, prima os botões °C do frigorífico e °C do congelador simultaneamente durante 3 segundos, até ouvir um sinal sonoro. Para desativar esta função, siga o mesmo procedimento. Lembre-se que esta função não desliga o aparelho da corrente elétrica, reduzindo apenas o consumo de energia do visor externo.

Hotpoint

ARISTON

ZONA FOOD CARE 0 °C / DESCONGELAÇÃO SEGURA *

Trata-se de um compartimento especialmente concebido para conservar alimentos delicados, como carne e peixe frescos. A temperatura baixa do compartimento possibilita o armazenamento de alimentos até uma semana (testes realizados em produtos de carne) sem que estes percam quaisquer nutrientes, o seu aspeto e o seu sabor. O compartimento também é muito adequado para efetuar uma descongelação saudável dos alimentos, uma vez que a baixa temperatura evita a proliferação dos micro-organismos protegendo, em simultâneo, o sabor e as características organolépticas dos alimentos. Não é adequado para o armazenamento de frutas, legumes e verduras. Contudo, pode ser utilizado para massas frescas recheadas ou mesmo alimentos cozinhados ou sobras de alimentos.

INDICADOR DA TEMPERATURA *

O indicador da temperatura indica se a temperatura existente no interior do produto é baixa o suficiente para o armazenamento de alimentos, apresentando a palavra "OK".

1. Verifique se a palavra "OK" é apresentada claramente no indicador luminoso (ver a imagem abaixo).



2. Se a palavra "OK" não for apresentada, tal significa que a temperatura é demasiado elevada: defina uma temperatura mais baixa e aguarde cerca de 10 horas até que a temperatura esteja estabilizada.

3. Verifique o indicador luminoso novamente: Se necessário, reajuste a temperatura seguindo o procedimento inicial. Se tiver adicionado grandes quantidades de alimentos ou se a porta do frigorífico tiver sido aberta com muita frequência, é normal que o indicador não apresente a palavra "OK". Aguarde, pelo menos, 10 horas antes de ajustar o botão de FUNCIONAMENTO DO FRIGORÍFICO para uma definição de temperatura mais baixa.

PRATELEIRAS *

Graças às guias especiais, as prateleiras são amovíveis e a sua altura pode ser ajustada, permitindo o fácil armazenamento de recipientes e alimentos de grandes dimensões.

GAVETA DE FRUTAS E LEGUMES *

A gaveta para frutas e vegetais estão especialmente concebidas para manter as frutas e os vegetais frescos. Abra o regulador da humidade (posição B) caso pretenda armazenar alimentos, tais como frutas, num ambiente menos húmido ou feche o mesmo (posição A) para armazenar alimentos, tais como vegetais, num ambiente mais húmido.

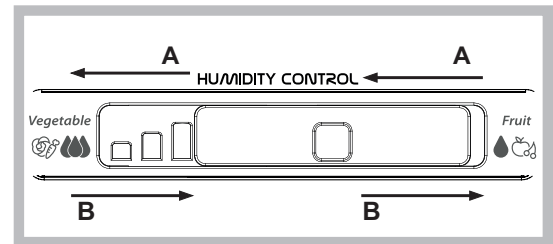
**TABELA DE ALARME**

TIPO DE ALARME	SINAL	CAUSA	SOLUÇÃO
Alarme de porta aberta	Ativa-se o alarme sonoro e o indicador de alarme pisca.	A porta permaneceu aberta durante mais de 2 minutos.	Feche a porta ou prima "Parar Alarme" para silenciar o alarme sonoro.
Alarme da temperatura	O visor LED da Temperatura pisca (°C) e o Indicador de Alarme permanece aceso.	A temperatura no interior do congelador não é adequada.	Prima o botão Parar Alarme ; o alarme sonoro para, o visor da temperatura (°C) pisca e o indicador de alarme permanece aceso até que seja atingida uma temperatura < -10°C.
Alarme de Corte de Energia Prolongado	O ícone do Alarme de Falha de Energia continua aceso e o Indicador do Alarme pisca.	Corte de energia prolongado, capaz de fazer com que a temperatura no interior aumente até 0°C.	Prima o botão Parar Alarme ; o alarme sonoro para, o visor da temperatura (°C) pisca e o indicador de alarme permanece aceso até que seja atingida uma temperatura < -10°C.

ALGUNS DOS SONS DE FUNCIONAMENTO QUE PODERÁ OUVIR

Um som sibilante quando liga o aparelho pela primeira vez ou após uma longa paragem.



Um som gorgolejante resultante da entrada do líquido refrigerante na tubagem.



Um som tipo "BRRR" resultante do funcionamento do compressor.



Um zumbido quando a válvula da água ou a ventoinha começam a funcionar.



Um som de rachar quando o compressor arranca.



O som tipo "clique" é resultante do termostato que ajusta a frequência de funcionamento do compressor.



Hotpoint

ARISTON

COMO ARMAZENAR ALIMENTOS E BEBIDAS

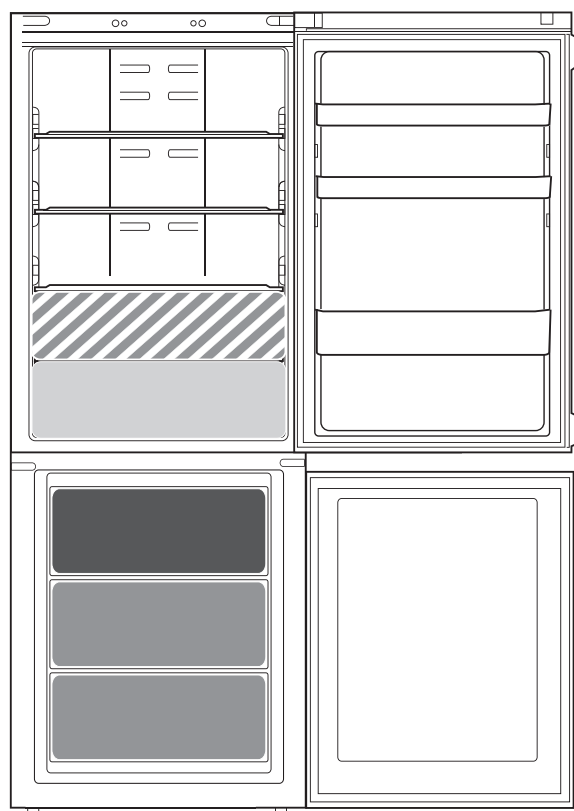

Legenda

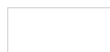

ZONA FRESCA

Recomendada para o armazenamento de bebidas, leite e alimentos, tais como laticínios, charcutaria, iogurtes, ovos, manteiga, molhos, pickles e sobremesas



GAVETA DE FRUTAS E VEGETAIS

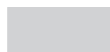

ZONA MAIS FRIA: ZONA FOOD CARE 0 °C / DESCONGELAÇÃO SEGURA *

Recomendada para o armazenamento de carne, peixe, carnes frias, alimentos cozinhados, sobras de alimentos. Esta zona também é adequada para a descongelação de alimentos.



GAVETA DA ZONA DE CONGELAÇÃO RÁPIDA

Máx. zona fresca recomendada para congelar alimentos frescos/cozinhados.



GAVETAS NORMAIS DO CONGELADOR

Recomendadas para o armazenamento de gelados e de alimentos congelados.

Nota: O tom cinza da legenda não corresponde à cor das gavetas

COMPARTIMENTO FRIGORÍFICO

Use recipientes de plástico reciclável, metal, alumínio e vidro e película aderente para embrulhar os alimentos.

Feche sempre bem ou cubra os recipientes de líquidos e alimentos que possam entornar ou que possam ser contaminados por transferência de outros odores ou sabores.

Se tiver uma pequena quantidade de alimentos para guardar no frigorífico, recomendamos que utilize as prateleiras acima da gaveta para vegetais pois esta é a área mais fresca do compartimento.

Os alimentos que libertem uma grande quantidade de etileno e que sejam sensíveis a este gás, tais como as frutas e os vegetais, devem ser armazenados em separado ou cobertos de forma a não reduzir o seu prazo de validade; por exemplo, não armazene tomates juntamente com kiwis ou couves.

Para evitar que as garrafas caiam, pode usar o suporte para garrafas (disponível em modelos selecionados).

Não guarde alimentos muito perto um dos outros para permitir uma suficiente circulação de ar.

COMPARTIMENTO DO CONGELADOR

O congelador é o local ideal para armazenar alimentos congelados, fazer cubos de gelo e congelar alimentos frescos.

O número máximo de quilogramas de alimentos frescos que pode congelar num período de 24 horas está indicado na placa de características (...kg/24 horas). Se desejar armazenar uma pequena quantidade de alimentos no congelador, recomenda-se a utilização das áreas mais frias do compartimento do congelador, nomeadamente, a área do meio.



As políticas, documentação padrão e informações adicionais sobre o produto poderão ser consultadas em:

- Visitando o nosso website docs.hotpoint.eu
- Utilizando o código QR
- Em alternativa, **contacte o nosso Serviço Pós-venda** (através do número de telefone contido no livrete de garantia). Ao contactar o nosso Serviço Pós-Venda, indique os códigos fornecidos na placa de identificação do seu produto.

A informação relativa ao modelo pode ser obtida utilizando o Código QR indicado na etiqueta energética. A etiqueta inclui também o identificador do modelo, que pode ser utilizado para consultar o portal de registo em <https://eprel.ec.europa.eu>



Hotpoint

ARISTON



GRACIAS POR ADQUIRIR UN PRODUCTO
HOTPOINT - ARISTON

Para recibir una asistencia más completa, registre su
producto en www.hotpoint.eu/register



Antes de usar el aparato, lea atentamente las Instrucciones
de seguridad.

DESCRIPCIÓN DEL PRODUCTO

APARATO

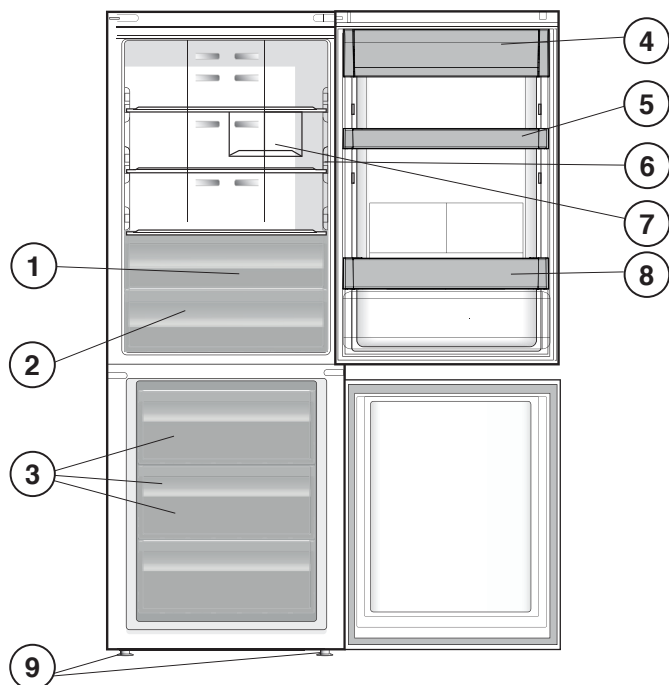

1. Compartimento para frutas y verduras *
2. Zona de protección de alimentos 0 °C / Descongelación segura *
3. Compartimento congelador de almacenamiento
4. Estante de lácteos *
5. Estantes móviles *
6. Botellero*
7. Estante para botellas *
8. Pies niveladores

* Varía en número o posición, disponible solo en algunos modelos.

PANEL DE CONTROL

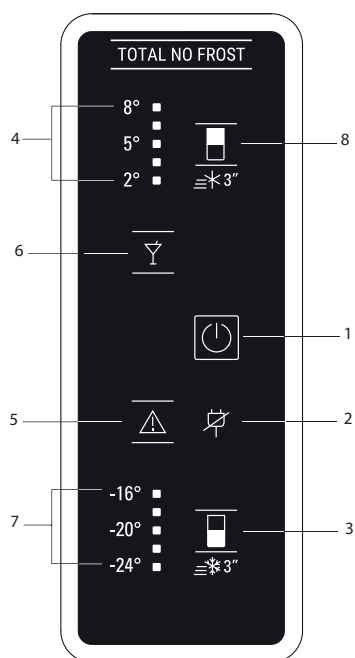

1. Botón e indicador Encendido/En espera
2. Indicador de alarma de apagón y de alarma de apagón prolongado (consulte la Tabla de alarmas más abajo)
3. Botón de temperatura del congelador / Fast Freeze (congelación rápida)
4. Ledes de temperatura del congelador
5. Botón de desactivación de la alarma (consulte la Tabla de alarmas más abajo)
6. Modo Party (Fiesta)
7. Ledes de temperatura del frigorífico
8. Botón de temperatura del frigorífico / Fast Cool (Frio rápido)

ACCESORIOS

BOTELLERO

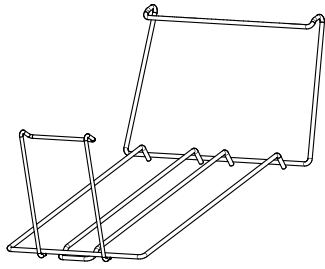

PRIMER USO

PUESTA EN MARCHA DEL APARATO

El aparato se pone en marcha automáticamente al enchufarlo. Después de poner en marcha el aparato, espere al menos 4-6 horas antes de colocar alimentos en su interior.

Cuando el aparato está conectado a la red eléctrica, la pantalla se ilumina y se ven todos los iconos durante aproximadamente 1 segundo. Se encienden los valores por defecto (de fábrica) del compartimento frigorífico-congelador.

USO DIARIO

Para una información más detallada acerca de las funciones consulte la Guía de Uso y Cuidados / véase la última página para más información acerca de cómo obtener la Guía de Uso y Cuidados

FUNCIONES

INDICADOR/BOTÓN ENCENDIDO/EN ESPERA

Para que el producto pase al modo de espera, pulse y mantenga pulsado el botón durante 3 segundos. Todos los iconos se apagarán excepto:



TEMPERATURA DEL FRIGORÍFICO

Para ajustar la temperatura del frigorífico, pulse el botón Frigorífico (°C). La temperatura del frigorífico puede ajustarse entre +2 y +8 °C, como muestran los LED de temperatura del frigorífico.

FAST COOL (FRÍO RÁPIDO)

Con la función de Función Frío rápido se puede aumentar el frío del compartimento frigorífico. El uso de esta función se recomienda cuando se coloca una gran cantidad de alimentos en el compartimento del frigorífico. Mantenga pulsado durante 3 segundos el botón Frigorífico (°C) para activar la función Frío rápido. Los LED de temperatura del frigorífico indican cuando está activada la función Frío rápido mediante la secuencia que aparece al lado. La función se desactiva automáticamente después de 6 horas o se puede desactivar manualmente pulsando de nuevo el botón Frigorífico (°C).



TEMPERATURA DEL CONGELADOR

Para ajustar la temperatura del congelador, pulse el botón de temperatura del congelador. La temperatura del congelador puede ajustarse entre -16 y -24 °C, como muestran los LED de temperatura del congelador.

FAST FREEZE (CONGELACIÓN RÁPIDA)

El uso de esta función se recomienda cuando se coloca una gran cantidad de alimentos en el compartimento congelador. 24 horas antes de congelar alimentos frescos, pulse y mantenga pulsado durante 3 seg. el botón del Congelador para activar la función Congelación rápida. Los LED de temperatura del

congelador indican cuando está activada la función Congelación rápida mediante la secuencia que aparece al lado. Transcurridas 24 horas, introduzca los alimentos que desee congelar en la cesta superior del compartimento congelador. La función se desactiva automáticamente después de 48 horas o se puede desactivar manualmente pulsando de nuevo el botón Congelador (°C).



MODO PARTY (FIESTA)

utilice esta función para refrigerar bebidas en el interior del compartimento congelador. Pulse el botón Modo Fiesta para activar y desactivar esta función. Tras activar el Modo Fiesta y transcurridos 30 minutos, sonará una alarma acústica que le indica que debe sacar la bebida/botella del compartimento del congelador. Para silenciar la alarma, pulse el botón de detención de la alarma o desactive la función pulsando el botón Modo Fiesta. **Importante:** no dejar la botella dentro del compartimento congelador una vez que la función se desactive (30 minutos).



PANTALLA SMART

Esta función opcional sirve para ahorrar energía. Para activar la pantalla inteligente, pulse los botones °C del frigorífico y del congelador a la vez durante 3 segundos hasta que suene la señal acústica. Para desactivar esta función, repita el mismo procedimiento. Es importante tener presente que esta función no desconecta el aparato de la alimentación eléctrica, sino que únicamente reduce la corriente consumida por la pantalla externa.

ZONA DE PROTECCIÓN DE ALIMENTOS 0 °C / DESCONGELACIÓN SEGURA *

Un compartimento diseñado para guardar comida delicada como carne y pescado frescos. La baja temperatura del compartimento

Hotpoint

ARISTON

permite almacenar la comida hasta una semana —se han realizado pruebas con productos cárnicos— sin que cambien los nutrientes, el aspecto y el sabor. El compartimento también es muy adecuado para una descongelación saludable de los alimentos, ya que la descongelación a baja temperatura evita la proliferación de microorganismos, a la vez que protege el sabor y las propiedades organolépticas. No es adecuado para fruta, verdura y hortalizas verdes. No obstante, se puede utilizar para pasta fresca rellena e incluso para alimentos cocinados o sobras.

INDICADOR DE TEMPERATURA *

El indicador de temperatura informa sobre si la temperatura de esta cavidad es suficientemente fría para el almacenamiento con la palabra «OK».

1. Compruebe que la palabra «OK» aparece claramente en el indicador luminoso (véase la siguiente imagen).



2. Si la palabra «OK» no aparece, significa que la temperatura es demasiado alta: baje la temperatura y espere aproximadamente 10 horas hasta que la temperatura se haya estabilizado.
3. Vuelva a comprobar el indicador: si es necesario, reajústela siguiendo el proceso inicial. Si se han añadido grandes cantidades de comida o si la puerta del frigorífico se ha

abierto recientemente, es normal que el indicador no muestre «OK». Espere al menos 10 horas antes de ajustar el selector de OPERACIÓN FRIGORÍFICO a un valor más alto.

ESTANTES *

Gracias a las guías especiales, los estantes se pueden extraer y se puede ajustar su altura, lo que permite un almacenaje fácil de recipientes y alimentos grandes.

CAJÓN DE FRUTAS Y VERDURAS *

Los cajones de fruta y verdura de los que está dotado el frigorífico se han diseñado especialmente para mantener frescas las frutas y verduras. Abra el regulador de humedad (posición B) si quiere almacenar alimentos como, por ejemplo, fruta en un entorno menos húmedo, o ciérrelo (posición A) para almacenar alimentos como, por ejemplo, verduras, en un entorno más húmedo.



TABLA DE ALARMAS

TIPO DE ALARMA	INDICACIÓN	CAUSA	SOLUCIÓN
Alarma de puerta abierta	La alarma acústica se activa y el indicador de Alarma ⚠️ parpadea.	La puerta ha estado abierta más de 2 minutos.	Cierre la puerta o pulse el botón de desactivación de alarma para detener la señal acústica.
Alarma de temperatura	El indicador de ledes de Temperatura parpadea (°C) y el indicador de Alarma ⚠️ permanece encendido.	La temperatura interior del congelador no es la adecuada.	Pulse el botón de Desactivación de la alarma ⚠️; la señal acústica se desactiva, el indicador de Temperatura (°C) parpadea y el indicador de Alarma ⚠️ permanece encendido hasta que se alcanza una temperatura inferior a -10 °C.
Alarma de corte del suministro eléctrico prolongado	El icono ⏻ e Alarma de apagón permanece encendido y el indicador ⚠️ de alarma parpadea.	Corte de suministro eléctrico prolongado, capaz de hacer que aumente la temperatura interior hasta los 0 °C.	Pulse el botón de Desactivación de la alarma ⚠️; la señal acústica se desactiva, el indicador de Temperatura (°C) parpadea y el indicador de Alarma ⚠️ permanece encendido hasta que se alcanza una temperatura inferior a -10 °C.

ALGUNOS DE LOS SONIDOS DE FUNCIONAMIENTO QUE PUEDE OÍR SON

Un silbido cuando se enciende el electrodoméstico por primera vez o después de una pausa prolongada.

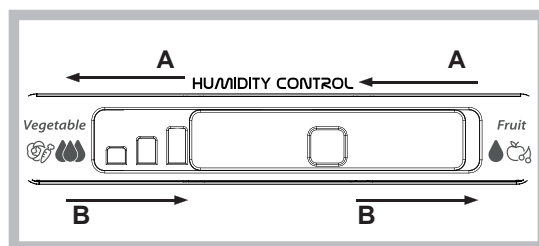

Un borboteo cuando el líquido de refrigeración entra en las tuberías.



Un borboteo cuando el compresor está en funcionamiento.



Un zumbido cuando la válvula de agua o el ventilador comienzan a funcionar.



Un crujido cuando el compresor empieza a funcionar.



El sonido CLIC es del termostato que ajusta la frecuencia de funcionamiento del compresor.



Hotpoint

ARISTON

CÓMO ALMACENAR ALIMENTOS Y BEBIDAS

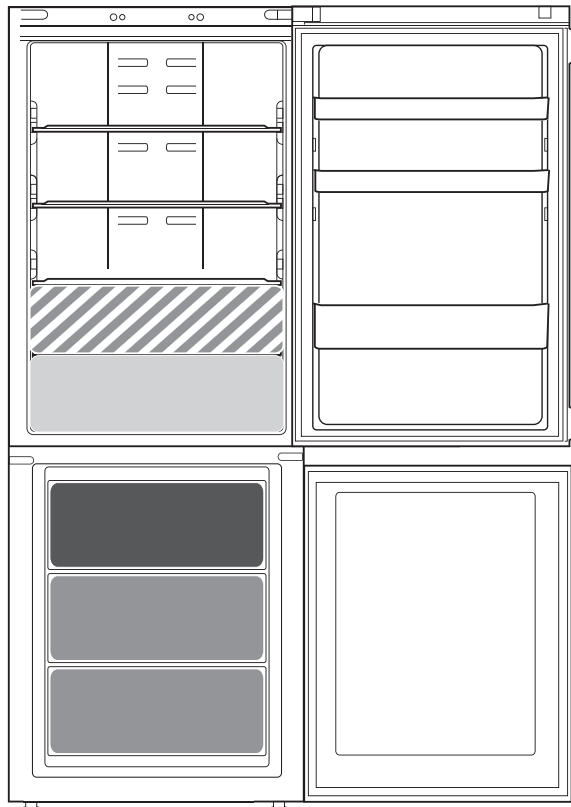

Leyenda



ZONA FRÍA

Recomendada para guardar bebidas, leche y alimentos como los lácteos, delicatessen, yogur, huevos, mantequilla, salsas, encurtidos, postres



CAJÓN PARA FRUTAS Y VERDURAS



ZONA MÁS FRÍA:

ZONA DE PROTECCIÓN DE ALIMENTOS 0 °C / DESCONGELACIÓN SEGURA *

Recomendada para guardar carne, pescado, fiambres, pasta fresca rellena, comida cocinada, sobras.

Esta zona también se recomienda para descongelar alimentos.



CAJÓN DE LA ZONA DE FAST FREEZING (CONGELACIÓN RÁPIDA)

Zona más fría, recomendada para congelar alimentos frescos y cocinados.



CAJONES NORMALES DEL CONGELADOR

Recomendados para guardar alimentos congelados y helados.

Nota: el color gris de la leyenda no coincide con el color de los cajones

COMPARTIMENTO FRIGORÍFICO

Utilice recipientes reciclables de plástico, metal, aluminio y cristal o film transparente para envolver los alimentos.

Utilice siempre contenedores con tapa para líquidos y alimentos que puedan desprender o tomar olor o sabor de otros alimentos o cúbralos.

Si tiene que almacenar poca cantidad de alimentos en el frigorífico, recomendamos utilizar los estantes de encima del cajón para frutas y verduras ya que es la parte del compartimento mejor refrigerada.

Los alimentos que desprenden mucho gas etileno y aquellos que son sensibles a este gas, como las frutas y verduras o la lechuga, deben conservarse siempre en compartimentos separados o envolverse para no reducir su tiempo de conservación; Por ejemplo, no debe conservar los tomates junto con los kiwis o la col.

Para evitar que se vuelquen las botellas, puede utilizar portabotellas (disponibles en algunos modelos).

No coloque los alimentos muy juntos para permitir una adecuada circulación de aire.

COMPARTIMENTO DEL CONGELADOR

El congelador es el lugar de almacenamiento ideal para dejar los alimentos congelados, hacer cubitos de hielo y congelar alimentos frescos en el compartimento congelador.

El peso máximo en kilogramos de alimentos frescos que se pueden congelar en un periodo de 24 horas está indicado en la placa de característica (... kg/24 h).

Si tiene que almacenar poca cantidad de alimentos en el congelador, recomendamos utilizar las zonas más frías del compartimento congelador, que corresponden a la zona media.



Puede consultar los reglamentos, la documentación estándar e información adicional sobre productos mediante alguna de las siguientes formas:

- Visitando nuestra página web docs.hotpoint.eu
- Usando el código QR
- También puede, **ponerse en contacto con nuestro servicio posventa** (consulte el número de teléfono en el folleto de la garantía). Cuando se ponga en contacto con nuestro servicio posventa, deberá indicar los códigos que figuran en la placa de características de su producto.

Puede acceder a la información del modelo mediante el código QR que aparece en la etiqueta energética. La etiqueta incluye también el identificador del modelo, que se puede utilizar para consultar el portal de la siguiente base de datos: <https://eprel.ec.europa.eu>.



Hotpoint

ARISTON

5897110400