

beko

Chłodziarka

Instrukcja użytkowania

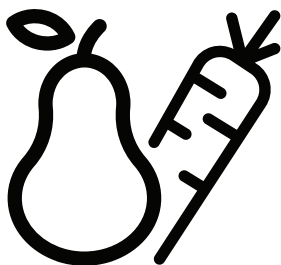

RCNT340*
RCNT375*
RCNT415*

CE

PL

5774451140/AA

Przeczytaj instrukcję przed użyciem produktu!

Drogi kliencie,

Chcemy, abyś mógł uzyskać optymalną efektywność naszego produktu, który został wyprodukowany w nowoczesnym zakładzie i przy drobiazgowej kontroli jakości.

W tym celu prosimy przeczytać całą instrukcję obsługi przed użyciem produktu i przechowywać ją do ewentualnego użycia w przyszłości. Jeśli ten produkt zostanie przekazany innej osobie, prosimy przekazać tę instrukcję wraz z produktem.



Instrukcja obsługi zapewnia szybkie i bezpieczne korzystanie z produktu.

- Przed zainstalowaniem i rozpoczęciem korzystania z produktu należy przeczytać instrukcję obsługi.
- Należy zawsze przestrzegać mających zastosowanie instrukcji dotyczących bezpieczeństwa.
- Instrukcję obsługi należy mieć pod ręką, aby móc łatwo z niej korzystać.
- Prosimy przeczytać wszelkie inne dokumenty dostarczane wraz z produktem.

Należy pamiętać, że ta instrukcja obsługi może się odnosić do kilku modeli produktu. W instrukcji zostały wyraźnie określone różnice między modelami.

Symbole i uwagi

W tej instrukcji obsługi są używane następujące symbole :

-  Ważne informacje i przydatne wskazówki.
-  Zagrożenie dla życia i majątku.
-  Zagrożenie porażeniem elektrycznym.

ZAWARTOŚĆ

1. Oto Twoja chłodziarka **1**

2. Ważne bezpieczeństwo **1**

Zamierzone przeznaczenie.....	1
Ogólne zasady bezpieczeństwa.....	1
Dla modeli z wodotryskiem.....	2
Bezpieczeństwo dzieci.....	2
Zgodność z dyrektywą WEEE i usuwanie odpadów	2
Informacje o opakowaniu.....	3
Ostrzeżenie HC.....	3
Prosimy zignorować to ostrzeżenie, jeśli chłodziarka ta wyposażona jest w system.....	3
Co robić, aby oszczędzać energię.....	3

3. Instalacja **3**

W razie potrzeby ponownego transportu lodówki należy przestrzegać następujących wskazówek:.....	3
Połączenia elektryczne.....	3
Pozbywanie się opakowania.....	3
Złomowanie starej lodówki.....	3
Ustawienie i instalacja.....	3
Alarm o otwartych drzwiach.....	3
Zakładanie klinów plastikowych.....	4
Oświetlenie wewnętrzne.....	4

4. Przygotowanie **4**

5. Korzystanie z produktu **5**

Panel wskaźników.....	5
Zamrażanie żywności świeżej.....	7
Zalecenia dotyczące przechowywania mrożonek.....	7
Rozmrażanie.....	7
Rozmieszczenie żywności.....	7
Informacje o komorze głębokiego zamrażania.....	7
Robienie lodu.....	7
Twist Ice – matic.....	8
Pojemnik na lód.....	8
Wentylator.....	8
W przypadku niebieskiego światła.....	8
W przypadku Harvest Fresh,	8
Opis i czyszczenie filtra zapachów:.....	8
Schładzacz.....	8
Ostrzejsze.....	8
Napełnianie zbiornika dozownika wodą.....	9

6. Konserwacja i czyszczenie **11**

Zabezpieczenia powierzchni plastikowych..	11
---	----

7. Rozwiązywanie problemów **12**

INFORMACJE

	ENERGY	
SUPPLIER'S NAME	MODEL IDENTIFIER → (*)	
		

Informacje o modelu zapisane w bazie danych produktów można uzyskać, wchodząc na następującą stronę internetową i wyszukując identyfikator modelu (*) znajdujący się na etykiecie efektywności energetycznej.

<https://eprel.ec.europa.eu/>

1 Oto Twoja chłodziarka

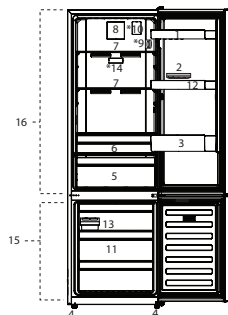

1. Door shelf
 2. Egg section
 3. Bottle shelf
 4. Adjustable feet
 5. Crisper
 6. Chiller compartment
 7. Fridge Glass Shelf
 8. Fan
 9. Temperature setting button
 10. Ion Guard
 11. Freezer Crisper
 12. Fridge door shelf
 13. Ice box / Ice-making
 14. Air Filter
 15. Freezer compartment
 16. Fridge compartment
- *Selected Model

Rysunki w niniejszej instrukcji to tylko schematy i nie muszą ściśle odpowiadać Waszemu modelowi chłodziarki. Jeśli pewnych części nie ma w Waszej chłodziarce, to znaczy, że odnoszą się do innych modeli.

2 Ważne bezpieczeństwo

Prosimy przeczytać następujące ostrzeżenia. Ich nieprzestrzeganie grozi obrażeniami lub uszkodzeniem mienia. W takim przypadku tracą ważność wszelkie gwarancje i zapewnienia niezawodności. Czas użytkowania nabytego urządzenia wynosi 10 lat. Przez ten czas utrzymujemy części zamienne potrzebne do jego zgodnego z opisem funkcjonowania.

Zamierzone przeznaczenie

Urządzenie można używać wyłącznie w gospodarstwie domowym oraz:

- Nie nadaje się do użytkowania na dworze, nawet w miejscach zadaszonych.
- na zapleczu kuchennych personelu w sklepach, biurach i w innych miejscach pracy;
- w kuchniach wiejskich i przez gości hotelowych, w motelach i innych tego rodzaju miejscach;
- Nie należy używać jej na dworze.

Ogólne zasady bezpieczeństwa

- Gdy zechcecie pozbyć się tego urządzenia/ złomować je, zalecamy skonsultowanie się z autoryzowanym serwisem, aby uzyskać potrzebne informacje i poznać kompetentne organa.
- Konsultujcie się z Waszym autoryzowanym serwisem w sprawach wszelkich pytań i problemów związanych z tą lodówką. Bez powiadomienia autoryzowanego serwisu nie wolno samemu ani innym osobom naprawiać chłodziarki.
- Nie jedzcie lodów ani lodu bezpośrednio po wyjęciu ich z zamrażalnika! (Może to spowodować odmrożenia w ustach).
- Nie wkładajcie do zamrażalnika napojów w puszkach ani w butelkach. Mogą wybuchnąć.
- Nie dotykajcie palcami mrożonej żywności, bo może do nich przykleić.
- Do czyszczenia i rozmrażania lodówki nie wolno stosować pary ani środków czyszczących w tej postaci. W takich przypadkach para może zetknąć się z częściami urządzeń elektrycznych i spowodować zwarcie albo porażenie elektryczne.

- Nie wolno używać żadnych części lodówki, takich jak drzwiczki, jako podpory ani stopnia.
- Wewnątrz lodówki nie wolno używać urządzeń elektrycznych.
- Nie wolno uszkadzać obwodu chłodzącego, w którym krąży środek chłodzący, narzędziami do wiercenia i cięcia. Środek chłodzący, który może wybuchnąć skutkiem przedziurawienia przewodów gazowych parownika, przedłużeń rur lub powłok powierzchni, może spowodować podrażnienia skóry lub obrażenia oczu.
- Nie przykrywajcie żadnym materiałem ani nie blokujcie otworów wentylacyjnych w lodówce.
- Urządzenia elektryczne awaryjne mogą tylko wykwalifikowani fachowcy. Naprawy wykonywane przez osoby niekompetentne mogą powodować zagrożenie dla użytkowników.
- W razie jakiegokolwiek awarii, a także w trakcie prac konserwacyjnych lub napraw, odłączcie lodówkę od zasilania z sieci albo wyłączając odnośny bezpiecznik, albo wyjmując wtyczkę z gniazdka.
- Wyjmując przewód zasilający z gniazdka należy ciągnąć za wtyczkę, nie za przewód.
- Napoje o wyższej zawartości alkoholu wkładajcie do lodówki w ściśle zamkniętych naczyniach i w pozycji pionowej.
- Upewnij się, że wysokoprocentowe napoje alkoholowe są bezpiecznie przechowywane, szczelnie zamknięte i w pozycji pionowej.
- W celu przyspieszenia procesu rozmrażania lodówki nie należy używać żadnych urządzeń mechanicznych ani innych środków poza zalecanymi przez jej producenta.
- Urządzenie to nie jest przeznaczone do obsługi przez osoby (w tym dzieci) z ograniczoną sprawnością fizyczną, zmysłową lub umysłową, czy bez odpowiedniego doświadczenia i umiejętności, o ile nie zapewni się im nadzoru lub instrukcji

użytkownika ze strony osoby odpowiedzialnej za ich bezpieczeństwo.

- Nie uruchamiajcie lodówki, jeśli jest uszkodzona. W razie wątpliwości należy się skonsultować z serwisem.
- Bezpieczeństwo elektryczne tej lodówki gwarantuje się tylko jeśli system uzziemienia Waszej instalacji domowej spełnia wymogi norm.
- Wystawianie tego urządzenia na działanie deszczu, śniegu, słońca i wiatru zagraża jego bezpieczeństwu elektrycznemu.
- W razie uszkodzenia przewodu zasilającego itp. skontaktujcie się z autoryzowanym serwisem, aby nie narażać się na zagrożenie.
- W trakcie instalowania chłodziarki nigdy nie wolno włączać wtyczki w gniazdko w ścianie. Może to zagrażać śmiercią lub poważnym urazem.
- Chłodziarka ta służy wyłącznie do przechowywania żywności. Nie należy jej używać w żadnym innym celu.
- Etykieta z danymi technicznymi chłodziarki umieszczona jest po lewej stronie w jej wnętrzu.
- Nie przyłączaj tej chłodziarki do systemu oszczędzania energii, ponieważ może to ją uszkodzić.
- Jeśli na chłodziarce pali się niebieska lampka, nie należy patrzeć na nie dłuższy czas nieosłoniętymi oczami ani przez przyrządy optyczne.
- Jeśli od ręcznie nastawianej chłodziarki odłączy się zasilanie, prosimy odczekać co najmniej 5 minut, zanim ponownie się je załączą.
- Jeżeli zmieni się właściciel tej chłodziarki, niniejszą instrukcję obsługi należy przekazać wraz z nią nowemu właścicielowi.
- Przy przesuwanie chłodziarki uważaj, żeby nie uszkodzić przewodu zasilającego. Aby zapobiec pożarowi nie wolno skręcać tego przewodu. Nie ustawiać na przewodzie żadnych ciężkich przedmiotów. Gdy wtyczka chłodziarki jest wsadzona do gniazdka nie wolno jej dotykać wilgotnymi dłońmi.
- Nie wsadzaj wtyczki chłodziarki do obluzowanego gniazdka.
- Ze względów bezpieczeństwa nie przyskaj wodą bezpośrednio na zewnętrzne ani na wewnętrzne części chłodziarki.
- Ze względu na zagrożenie pożarem i wybuchem nie rozpylaj łatwopalnych materiałów, takich jak gaz propan itp., w pobliżu chłodziarki.
- Nie stawiaj na chłodziarce przedmiotów wypełnionych wodą, ponieważ grozi to porażeniem elektrycznym lub pożarem.
- Nie przeciążaj chłodziarki nadmierną ilością żywności. Nadmiar żywności może wypaść, gdy otwiera się drzwiczki, narażając użytkownika na obrażenia ciała lub uszkodzenie chłodziarki. Nie wolno stawiać żadnych przedmiotów na chłodziarce, ponieważ mogą spaść przy otwieraniu lub zamykaniu drzwiczek.
- W chłodziarce nie należy przechowywać żadnych materiałów, które wymagają utrzymania w pewnej temperaturze, takich jak szczepionki, lekarstwa wrażliwe na temperaturę, materiały do badań naukowych itp.

- Jeśli chłodziarka ma być nieużywana przez dłuższy czas, należy wyjąć jej wtyczkę z gniazdka. Uszkodzenie izolacji elektrycznej przewodu zasilającego może spowodować pożar.
- Jeśli nastawialne nóżki nie stoją pewnie na podłodze, chłodziarka może się przesuwać. Prawidłowa regulacja nóżek chłodziarki zapewnia jej stabilność na podłodze.
- Jeśli chłodziarka ma klamkę w drzwiach nie należy ciągnąć za nią, gdy przesuwa się chłodziarkę, ponieważ można w ten sposób odłączyć ją od chłodziarki.
- Jeśli musisz ustawić chłodziarkę obok innej chłodziarki lub zamrażarki, odległość między tymi urządzeniami musi wynosić co najmniej 8 mm. W przeciwnym razie na ich ustawionych naprzeciw siebie bocznych ścianach może skraplać się wilgoć.
- Używaj wyłącznie wody pitnej.
- Nigdy nie korzystaj z urządzenia, jeśli górna lub tylna jego część, zawierająca płytki obwodów drukowanych jest otwarta (osłona płytki obwodów drukowanych) (1).

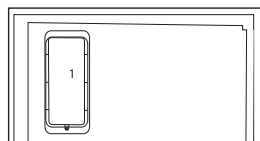

Dla modeli z wodotryskiem

- Maksymalnie dopuszczalne ciśnienie dla dopływu zimnej wody wynosi 620 kPa (90 psi). Jeśli ciśnienie wody w Państwa instalacji przekroczy 550 kPa (80 psi), należy zastosować zawór ograniczający ciśnienie w Państwa sieci wodociągowej. Jeśli nie wiesz Państwo w jaki sposób sprawdzić ciśnienie wody, prosimy poprosić o pomoc profesjonalnego hydraulika.
- Jeśli w Państwa instalacji występuje ryzyko uderzenia wodnego, należy zawsze stosować wyposażenie zapobiegające przed uderzeniem wodnym. Jeśli nie mają Państwo pewności co do występowania efektu uderzenia wodnego w swojej instalacji, prosimy zasięgnąć porady u profesjonalnego hydraulika.
- Nie podłączaj do dopływu ciepłej wody. Zachować środki ostrożności przed ryzykiem zamarznięcia przewodów. Temperatura robocza wody powinna mieścić się w zakresie od 0,6°C (33°F) do 38°C (100°F).
- Należy używać tylko wody pitnej.

Bezpieczeństwo dzieci

- Nie wolno pozwalać dzieciom na zabawę produktem.
- Jeśli drzwi produktu mają zamek, klucz należy przechowywać poza zasięgiem dzieci.

Zgodność z dyrektywą WEEE i usuwanie odpadów :



Niniejszy wyrób jest zgodny z dyrektywą Parlamentu Europejskiego i Rady (2012/19/WE). Wyrób ten oznaczony jest symbolem klasyfikacji zużytych urządzeń elektrycznych i elektronicznych (WEEE).

Ten symbol oznacza, że sprzęt nie może być umieszczany łącznie z innymi odpadami gospodarstwa domowego po okresie jego użytkowania. Zużyte urządzenie należy oddać do specjalnego punktu zbiórki zużytego sprzętu elektrycznego i elektronicznego w celu utylizacji. Aby uzyskać informacje o punktach zbiórki w swojej okolicy należy skontaktować się z lokalnymi władzami lub punktem sprzedaży tego produktu. Gospodarstwo domowe spełnia ważną rolę w przyczynianiu się do ponownego użycia i odzysku zużytego sprzętu.

odpowiednie postępowanie ze użytym sprzętem zapobiega potencjalnym negatywnym konsekwencjom dla środowiska naturalnego i ludzkiego zdrowia.

Informacje o opakowaniu

Opakowanie tego wyrobu wykonano z materiałów nadających się do recyklingu, zgodnie z naszym ustawodawstwem krajowym. Nie wyrzucaj materiałów opakowaniowych do śmieci wraz z innymi odpadkami domowymi. Oddaj je w jednym z wyznaczonych przez władze lokalne punktów zbiórki materiałów opakowaniowych.

Prosimy pamiętać...

Wszystkie surowce wtórne stanowią niezbywalne źródło oszczędności krajowych zasobów naturalnych. Jeśli chcecie przyczynić się do wtórnego wykorzystania materiałów opakunkowych, możecie uzyskać dodatkowe informacje od instytucji ochrony środowiska lub władz lokalnych.

Ostrzeżenie HC

Jeśli produkt zawiera układ chłodzenia używający gazu R600a,

Należy uważać, aby nie uszkodzić układu chłodzenia i jego rurki podczas używania i przemieszczania produktu. Ten gaz jest łatwopalny. W razie uszkodzenia układu chłodzenia należy trzymać produkt z dala od źródeł ognia i natychmiast przewietrzyć pomieszczenie.

3 Instalacja

Prosimy pamiętać, że producent nie ponosi odpowiedzialności, jeśli ignoruje się informacje podane w niniejszej instrukcji.

W razie potrzeby ponownego transportu lodówki należy przestrzegać następujących wskazówek:

1. Przed transportem należy lodówkę opróżnić i oczyścić.
2. Półki, akcesoria, pojemnik na warzywa itp. w lodówce należy przymocować taśmą klejącą zabezpieczając je przed wstrząsami przed ponownym zapakowaniem.
3. Opakowanie należy obwiązać grubą taśmą i silnymi sznurkami i przestrzegać reguł transportu wydrukowanych na opakowaniu.

Przed uruchomieniem lodówki Zanim zaczniecie użytkować tę lodówkę, sprawdźcie, co następuje:

1. Oczyść wnętrze chłodziarki, jak zaleca się to w rozdziale „Konservacja i czyszczenie”.

Prosimy zignorować to ostrzeżenie, jeśli chłodziarka ta wyposażona jest w system chłodniczy zawierający R134a.

Oznaczenie gazu zastosowanego w danej chłodziarce można odczytać z tabliczki znamionowej umieszczonej z lewej strony w jej wnętrzu. Nie należy złomować chłodziarki przez jej spalanie.

Zalecenia dot. komory na żywność świeżą. *OPCJA

Prosimy, aby zapobiegać stykaniu się żywności z czujnikiem temperatury w komorze na żywność świeżą. Aby utrzymać idealną temperaturę przechowywania żywności świeżej w tej komorze czujnik ten nie może być blokowany żywnością.

Nie wkłada się do chłodziarki żywności gorącej.

Co robić, aby oszczędzać energię.

- Nie zostawiajcie drzwiczek lodówki otwartych na dłużej.
- Nie wkładajcie do lodówki gorących potraw ani napojów.
- Nie przeładowujcie lodówki tak, aby przeszkadzało to w krążeniu powietrza w jej wnętrzu.
- Nie instalujcie lodówki tam, gdzie narażona będzie na bezpośrednie działanie słońca ani w pobliżu urządzeń wydzielających ciepło takich jak piecyki, zmywarki do naczyń lub grzejniki.
- Pamiętajcie, aby żywność przechowywać w zamkniętych pojemnikach.
- Po wyjęciu półki lub szuflady z komory zamrażalnika można do niego włożyć maksymalną ilość żywności. Deklarowane zużycie energii przez chłodziarkę określono przy półce lub szufladzie wyjętej z komory zamrażania i przy maksymalnym wypełnieniu żywnością. Używanie półki lub szuflady odpowiednio do kształtów i rozmiarów zamrażanej żywności jest bezpieczne.

2. Włączcie wtyczkę lodówki w gniazdko w ścianie. Po otwarciu drzwiczek zapali się światło we wnętrzu odnośnej komory.

3. Po uruchomieniu sprężarki usłyszycie jej szum. Płyny i gazy zawarte w systemie chłodzenia także mogą powodować szumy, nawet jeśli nie działa sprężarka, i jest to zupełnie normalne.

4. Przednie krawędzie lodówki mogą się nieco nagrzewać. Jest to całkiem normalne. Te obszary mogą się nagrzewać, co zapobiega skraplaniu się pary.

Połączenia elektryczne

Chłodziarkę przyłącza się do gniazdka z uziemieniem, zabezpieczonego bezpiecznikiem o odpowiedniej wartości. Ważna uwaga:

Ważna uwaga:

- Przyłączenie lodówki musi być zgodne z przepisami krajowymi.
- Po instalacji wtyczka zasilania musi być łatwo dostępna.
- Napięcie i dopuszczalny prąd bezpiecznika podano w rozdziale „Dane techniczne”.
- Podane tam napięcie musi być równe napięciu w Waszej sieci zasilającej.

• Do przyłączenia nie można używać przedłużaczy, ani przewodów z wieloma wtyczkami.

⚠ Uszkodzony przewód zasilający musi wymienić upoważniony i wykwalifikowany elektryk.

⚠ Nie można ponownie uruchomić chłodziarki przed jej naprawieniem! Grozi to porażeniem elektrycznym!

Pozbywanie się opakowania

Materiały opakunkowe mogą być niebezpieczne dla dzieci. Należy chronić materiały opakunkowe przed dostępem dzieci, albo pozbyć się ich zgodnie z instrukcją odpowiednią dla odpadków ich kategorii. Nie można pozbywać się ich w taki sam sposób, jak innych odpadków domowych. Opakowanie tej lodówki wyprodukowano z surowców wtórnych.

Złomowanie starej lodówki

Starej lodówki należy pozbyć się tak, aby nie zaszkodzić środowisku naturalnemu.

• W sprawie złomowania lodówki możecie skonsultować się z autoryzowanym sprzedawcą lub punktem zbiórki surowców wtórnych w swojej miejscowości. Przed złomowaniem lodówki należy odciąć wtyczkę zasilania elektrycznego, a jeśli w drzwiczkach są jakieś zamki, należy je trwale uszkodzić, aby zapobiec zagrożeniu dzieci.

Ustawienie i instalacja

⚠ Jeśli drzwi wejściowe do pomieszczenia, w którym ma być zainstalowana chłodziarka, są zbyt wąskie, aby chłodziarka mogła przez nie przejść, należy wezwać autoryzowany serwis, który zdejmie z niej drzwiczki i przeniesie ją bokiem przez drzwi.

1. Chłodziarkę należy zainstalować w miejscu, w którym łatwo będzie ją używać.
2. Chłodziarka musi stać z dala od źródeł ciepła, miejsc wilgotnych i bezpośrednio nasłonecznionych.
3. Aby uzyskać wydajną pracę chłodziarki, należy zapewnić odpowiednią wentylację wokół niej. Jeśli chłodziarka ma stanąć we wnęcie w ścianie, należy zachować co najmniej 5 cm odstęp od sufitu i ściany. Jeśli podłoga pokryta jest wykładziną dywanową, chłodziarka musi stać 2,5 cm ponad powierzchnią podłogi.
4. Aby uniknąć wstrząsów, chłodziarkę należy ustawić na równej powierzchni podłogi.
5. Temperatura w otoczeniu chłodziarki nie powinna spadać poniżej 10°C.

Alarm o otwartych drzwiach (opcjonalny)

Jeśli drzwi chłodziarki będą otwarte przez co najmniej minutę, rozlegnie się słyszalny alarm. Alarm ten wyłączy się po zamknięciu drzwi lub naciśnięciu dowolnego przycisku na wyświetlaczu (jeśli dostępny).

Alarm o otwartych drzwiach jest prezentowany użytkownikowi słyszalnie i wizualnie. Oświetlenie wewnętrzne wyłączy się, jeśli ostrzeżenie będzie trwało 10 min.

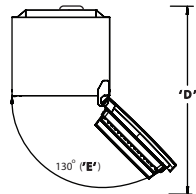
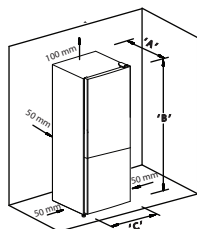

Model	"A"	"B"	"C"	"D"	"E"
RCNT340	670	1725	600	1038	130
RCNT375	670	1850	600	1038	130
RCNT415	670	1725	700	1275	130

Zakładanie klinów plastikowych

Użyj klinów plastikowych dostarczonych wraz z produktem, aby zapewnić wystarczająco dużo miejsca na cyrkulację powietrza między produktem a ścianą.

1. Aby założyć kliny, wyjmij śruby z produktu i użyj śrub dostarczonych w tej samej torebce, co kliny.
2. Włóż 2 plastikowe kliny w tylną płytę wentylacyjną, jak pokazano na rysunku.



Oświetlenie wewnętrzne

Oświetlenie wewnętrzne korzysta z lampek typu LED. W przypadku problemów z lampką skontaktuj się z autoryzowanym serwisem. Lampek używanych w tym urządzeniu nie można użyć do oświetlenia domu. Zgodnie z przeznaczeniem użycie tej lampki to pomoc użytkownikowi w bezpiecznym i wygodnym umieszczeniu żywności w chłodziarce/zamrażalniku.

4 Przygotowanie

- Chłodziarkę tę należy zainstalować przynajmniej 30 cm od źródeł takich jak kuchenka, kaloryfer lub piec, i przynajmniej 5 cm od piecyka elektrycznego, a także ze należy chronić ją przez bezpośrednim działaniem słońca.
- Prosimy upewnić się, że wewnątrz chłodziarki zostało dokładnie oczyszczone.
- Jeśli zainstalowane mają być dwie chłodziarki obok siebie, należy zachować co najmniej 2 cm odstęp między nimi.
- Kiedy używasz lodówki po raz pierwszy 12 godzin lub 24 godziny w zależności od temperatury pokojowej. Postępuj zgodnie z poniższymi instrukcjami.
- Jego drzwi nie powinny być często otwierane.
- Musi być obsługiwany pusty, bez wkładania żywności w tym.
- Nie odłączaj lodówki/zamrażarki. Jeśli awaria zasilania występuje poza Twoją kontrolą, zobacz ostrzeżenia w Sekcji „Zalecane rozwiązania problemów”.
- Aby zapewnić niskie zużycie energii i lepsze warunki przechowywania, należy zawsze korzystać z dostarczon

ych koszy/szuflad, znajdujących się w komorze chłodzącej.

- Jeśli jedzenie dotyka będzie czujnika temperatury znajdującego się w zamrażarce, może zwiększyć to zużycie energii. Należy w związku z tym unikać jakiegokolwiek kontaktu z tym czujnikiem (tymi czujnikami).

- W niektórych modelach, panel instrumentów wyłącza się automatycznie w 5 minut po zamknięciu drzwi.

Panel włączy się ponownie po otwarciu drzwi i naciśnięciu dowolnego przycisku.

- Zmiana temperatury w wyniku otwierania/zamykania drzwiczek powoduje skraplanie się wody na drzwiczkach i półkach urządzenia oraz szklanych pojemnikach, co jest normalnym zjawiskiem.

5 Korzystanie z produktu

Panel wskaźników *Opcjonalny

Panele wskaźników mogą się różnić w zależności od modelu produktu. Funkcje dźwiękowe i optyczne panelu wskaźników pomagają korzystać z lodówki.

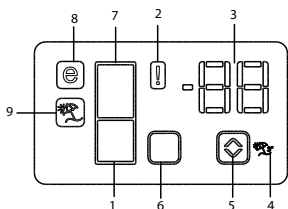

Rysunki w tej instrukcji obsługi są tylko szkicowe i mogą nie odpowiadać dokładnie posiadanemu produktowi.

Jeśli posiadany produkt nie zawiera odpowiednich części, informacje dotyczą innych modeli.

1. Wskaźnik komory chłodziarki

Jeśli chcesz ustawić temperaturę w komorze zamrażarki, wybierz wyświetlanie komory zamrażarki za pomocą przycisku 6.

2. Wskaźnik stanu błędu

Ten wskaźnik zapali się w przypadku ostrzeżeń dotyczących temperatury ostrzeżeniach o błędach. Gdy temperatura w komorze zamrażarki podniesie się do poziomu krytycznego dla mrozonek, ten wskaźnik i wyświetlana temperatura na przemian wyświetla najwyższą temperaturę i temperaturę w komorze zamrażarki. Sprawdź żywność w komorze zamrażarki. Ten wyświetlacz jest automatycznie wyłączany, gdy temperatura w komorze zamrażania spadnie do wystarczającego poziomu.

Ten wskaźnik świeci również, gdy wystąpi awaria czujnika. Gdy ten wskaźnik się świeci, wyświetlacz temperatury wyświetla naprzemiennie „E” i cyfry, takie jak „1,2,3 ...”. Te liczby na wyświetlaczu informują personel serwisowy o błędzie.

3. Wskaźnik regulacji temperatury

Pokazuje ustawioną temperaturę komory chłodziarki i zamrażarki.

4. Przycisk funkcji wakacyjnej

Naciśnij przycisk regulacji temperatury 5 na 3 sekundy, aby aktywować funkcję Wakacji. Kiedy funkcja Wakacji jest aktywna,

wskaźnik zaświeci się, a gdy zostanie wybrana komora chłodziarki, wyświetlacz temperatury będzie pokazywać znaki „-” i „-” w komorze chłodzenia nie będzie aktywny żaden proces chłodzenia. Ta funkcja nie nadaje się do przechowywania żywności w komorze chłodziarki. Komora zamrażarki będzie nadal chłodzić zgodnie z ustawioną temperaturą. Aby anulować tę funkcję, naciśnij przycisk regulacji temperatury 5 ponownie na 3 sek.

5. Przycisk regulacji temperatury

Służy do regulacji temperatury wybranej komory.

Temperaturę w komorze zamrażarki można zmienić w zakresie od -18°C do -24°C, a w komorze chłodziarki od 8°C do 1°C.

6. Przycisk wyboru komory

Przycisk wyboru komory przełącza między komorą chłodziarki i zamrażarki.

7. Wskaźnik komory chłodziarki

Jeśli chcesz ustawić temperaturę komory chłodziarki, wybierz wskaźnik komory chłodziarki za pomocą przycisku 6.

8. Wskaźnik trybu oszczędzania

Wskazuje, że lodówka działa w trybie oszczędzania energii. Ten wskaźnik będzie aktywny, jeśli temperatura w zamrażarce jest ustawiona na -18°C.

9. Wskaźnik funkcji Wakacji

Wskazuje na to, że funkcja Wakacji jest aktywna.

Panel wskaźników *Opcjonalny

Panel wskaźników umożliwi nastawianie temperatury i sterowanie innymi funkcjami produktu bez otwierania drzwi. Po prostu naciśnij napisy na odpowiednich przyciskach, aby ustawić funkcje.

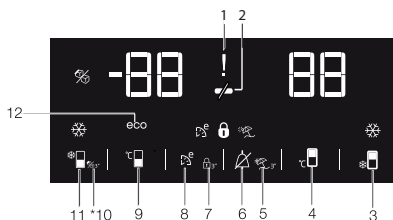

Figures that take place in this instruction manual are schematic and may not correspond exactly with your product. If the subject parts are not included in the product you have purchased, then it is valid for other models.

1. Alert wysokiej temperatury/błędu

Wskaźnik (!) zapali się w przypadku ostrzeżeń dotyczących temperatury lub ostrzeżeń o błędach. Gdy temperatura w komorze zamrażarki podnosi się do poziomu krytycznego dla mrozonek, ten wskaźnik i wyświetlacz temperatury naprzemiennie wyświetlają najwyższą temperaturę i temperaturę w komorze zamrażarki. Po sprawdzeniu jedzenia w komorze zamrażarki alarm jest kasowany przez naciśnięcie przycisku Wyłączenie alarmu.

Ten wskaźnik (E) świeci również, gdy wystąpi awaria czujnika. Gdy ten wskaźnik się świeci, wyświetlacz temperatury wyświetla naprzemiennie „E” i cyfry, takie

jak „1,2,3 ...”. Te liczby na wyświetlaczu informują personel serwisowy o błędzie.





2. Oszczędzanie energii (wyłączenie wyświetlacza)

Gdy drzwi produktu nie są otwarte ani zamknięte, funkcja oszczędzania energii jest aktywowana automatycznie, a ikona oszczędzania energii się zapala. () Uaktywnienie funkcji oszczędzania energii spowoduje wyłączenie wszystkich innych symboli na wyświetlaczu. Gdy funkcja oszczędzania energii jest aktywna, naciśnięcie dowolnego przycisku lub otwarcie drzwi spowoduje jej wyłączenie i sygnalizacja na wyświetlaczu powróci do normalnego stanu. Funkcja oszczędzania energii jest aktywną funkcją w ustawieniach fabrycznych i nie można jej anulować.

3. Funkcja szybkiego chłodzenia

Naciśnij i zwolnij przycisk aby aktywować funkcję szybkiego chłodzenia Wskaźnik szybkiego chłodzenia zaświeci się, a ustawienie temperatury w komorze chłodziarki zostanie ustawione na 1°C.



Aby anulować funkcję szybkiego chłodzenia, naciśnij i zwolnij przycisk jeszcze raz. Wskaźnik szybkiego chłodzenia zgaśnie, a urządzenie powróci do swoich zwykłych ustawień. ()

	Kiedy chcesz użyć funkcji szybkiego chłodzenia chcąc szybko schłodzić komorę. Gdybyś chciał, aby jedzenie zostało umieszczone w lodówce chłodna duża ilość świeżych żywności, włącz tę funkcję wcześniej wkładanie żywności do produktu.
	Jeśli funkcja szybkiego chłodzenia nie zostanie anulowana, zostanie ona automatycznie wyłączona po 1 godzinie.
	Jeśli naciśniesz przycisk szybkiego chłodzenia wielokrotnie w krótkich odstępach czasu zabezpieczenie obwodu elektronicznego będzie włączony, a sprężarka nie uruchomi natychmiast.
	Funkcja ta nie zostanie zapamiętana po awarii zasilania.

4. Przycisk ustawianie temperatury komory lodówki

Naciśnięcie przycisku numer () umożliwi ustawienie temperatury komory lodówki odpowiednio na 8, 7, 6, 5, 4, 3, 2, 8... Naciśnij ten przycisk, aby ustawić temperaturę komory chłodzącej na żadaną wartość.

5. Funkcja Wakacji

Aby aktywować funkcję Wakacji Naciśnij przycisk Wyłączania alarmu 6 na 3 sekundy. Funkcja Wakacji jest aktywna (), wskaźnik () zaświeci się, wyświetlacz temperatury pokazuje „-” w komorze chłodzenia nie będzie aktywny żaden proces chłodzenia. Gdy ta funkcja jest aktywna, nie należy przechowywać żywności w komorze lodówki. Komora



zamrażarki będzie nadal chłodzić zgodnie z ustawioną temperaturą.

Aby anulować tę funkcję, naciśnij Naciśnij przycisk Wyłączania alarmu 6 na 3 sekundy.

6. Przycisk Wyłączania alarmu

Po wyświetleniu ostrzeżenia o wysokiej temperaturze alarm można skasować, naciskając przycisk Wyłączania alarmu () po sprawdzeniu żywności w zamrażalniku.

7. Blokada przycisków

Naciśnij przycisk () na 3 sekundy, aby włączyć blokadę przycisków. Kiedy blokada przycisków jest włączona, wskaźnik () świeci się, a przyciski nie działają. Aby wyłączyć blokadę przycisków, naciśnij przycisk na 3 sekundy, wskaźnik gaśnie, a przyciski zaczynają działać ponownie.

Jeśli chcesz uniknąć zmiany ustawienia temperatury lodówki, naciśnij przycisk () na 3 sekundy.

8. Eco fuzzy

Naciśnij i zwolnij przycisk Eco fuzzy, aby włączyć funkcję Eco fuzzy. Wskaźnik ekonomicznego wykorzystania () zaświeci się po aktywowaniu funkcji. Komora zamrażarki rozpocznie pracę w trybie ekonomicznym po 6 godzinach. Aby wyłączyć funkcję Eco fuzzy, naciśnij i zwolnij przycisk funkcji Eco fuzzy.

9. Przycisk ustawianie temperatury komory zamrażarki

Naciskając ten przycisk można zmienić temperaturę w komorze zamrażarki odpowiednio na -16, -17, -18, -19, -20, -22,-24, -16. Aby ustawić temperaturę w komorze zamrażarki na żadaną wartość, naciśnij ten przycisk ().

10. Wskaźnik wyłączenia kostkarki do lodu (Opcjonalny)

Pokazuje status tworzenia lodu przez kostkarkę. Jeśli wskaźnik () świeci się, kostkarka nie wytwarza lodu.

	Po wybraniu tej funkcji pobór wody ze zbiornika wody zostanie zatrzymany. Jednak wcześniej wytworzony lód w kostkarkie można wyjąć.
---	---

11. Przycisk funkcji szybkiego zamrażania

Aby włączyć lub wyłączyć funkcję szybkiego zamrażania naciśnij i zwolnij przycisk (). Gdy funkcja jest aktywowana.

	Skorzystaj z funkcji szybkiego zamrażania, gdy chcesz szybko zamrozić żywność umieszczoną w zamrażarce. Jeśli chcesz zamrozić duże ilości świeżej żywności, włącz tę funkcję przed umieszczeniem żywności w urządzeniu.
---	---

	Jeśli funkcja szybkiego zamrażania nie zostanie anulowana, zostanie ona automatycznie wyłączona po 1 godzinie.
---	--

	Funkcja ta nie zostanie zapamiętana po awarii zasilania.
---	--

12. Wskaźnik ekonomicznego użytkowania

Wskazuje, że produkt działa energooszczędnie. Gdy temperatura w komorze zamrażarki jest ustawiona na -18 lub działa energooszczędne chłodzenie z funkcją Eco fuzzy, zapali się wskaźnik (**eco**).



Po wybraniu funkcji szybkiego chłodzenia i szybkiego zamrażania wskaźnik użytkowania ekonomicznego zgaśnie.

Zamrażanie żywności świeżej

• Aby zachować jakość żywności, produkty spożywcze włożone do komory zamrażalnika powinny zostać zamrożone jak najszybciej. W tym celu użyj funkcji szybkiego zamrażania.

• Zamrażanie świeżych produktów spożywczych przedłuży ich czas przechowywania w komorze zamrażalnika.

• Zapakuj produkty spożywcze w hermetyczne opakowania i dobrze zamknij.

• Sprawdź, czy produkty są zapakowane przed włożeniem ich do zamrażalnika. Użyj pojemników do zamrażalnika, folii aluminiowej, papieru pergaminowego, woreczków plastikowych lub podobnych materiałów opakowaniowych zamiast tradycyjnego papieru do pakowania.

• Oznacz każde opakowanie przed zamrożeniem, pisząc na nim datę. Pozwoli Ci to określić świeżość każdego opakowania za każdym otwarciem zamrażalnika. Przechowuj wcześniej włożone produkty spożywcze z przodu, aby zostały użyte pierwsze.

• Zamrożone produkty należy zużyć zaraz po rozmrożeniu i nie wolno ich zamrażać ponownie.

• Nie należy zamrażać dużych ilości żywności na raz.

1. Nie zamrażaj jednorazowo zbyt wielkiej ilości żywności. Jakość żywności jest najlepiej zachowana, gdy jest zamrożone aż do rdzenia tak szybko, jak to możliwe.

2. Umieszczanie ciepłej żywności w komorze zamrażarki powoduje ciągłą pracę układu chłodzenia aż żywność zamarznie na stałe.

3. Zwróć szczególną uwagę, aby nie mieszać już zamrożonej żywności i świeżej żywności.

Zalecenia dotyczące przechowywania mrozonek

• Zapakowaną komercyjnie mrożoną żywność należy przechowywać w zgodzie z instrukcjami producenta mrozonek do ****** (4-gwiazdkowej) komory do przechowywania zamrożonej żywności.

• Aby zapewnić wysoką jakość osiągniętą przez producentem mrozonek i sprzedawcą żywności jest utrzymany, należy pamiętać o:

1. Zamrożone produkty należy wkładać do zamrażalnika możliwie jak najszybciej, aby uniknąć rozmrożenia.

2. Przed zamrożeniem sprawdź datę ważności na opakowaniu, aby mieć pewność, że jest ona aktualna.

3. Sprawdź, że opakowanie żywności nie jest uszkodzone.

Rozmrażanie

Komorą zamrażarki rozmraża się automatycznie.

Rozmieszczenie żywności

Półki w komorze zamrażalnika	Różne mrozonki, np. mięso, ryby, lody, warzywa itp.
Taca na jajka	Jajka
Półki komory chłodzenia	Produkty spożywcze w garnkach, na przykrytych talerzach, yamkniętych pudełkach
Półki na drzwiach komory chłodzenia	Małe i zapakowane produkty spożywcze oraz napoje
Pojemnik na warzywa	Owoce i warzywa
Komorą na żywność świeżą	Delikatesy (ser, masło, salami i itp.)

Informacje o komorze głębokiego zamrażania

zamrażania

Zamrażalnik musi mieć zdolność zamrożenia 4,5 kg żywności w temperaturze -18°C lub niższej w ciągu 24 godzin na każde 100 litrów objętości komory zamrażalnika.

Produkty spożywcze można przechowywać przez dłuższy czas tylko w temperaturze -18°C lub niższej.

Możesz zachować świeżość żywności przez kilka miesięcy (w komorze głębokiego zamrażania w temperaturze -18°C lub niższej).

OSTRZEŻENIE!

• Artykuły spożywcze należy podzielić na porcje zgodnie z dietnie lub oparte na posiłkach potrzeby spożycia rodziny.

• Żywność musi być zapakowana w szczelny sposób zapobiegając ich wysychaniu, nawet jeśli zamierzają być przechowywane przez krótki czas.

• Materiały niezbędne do pakowania:

• Taśma klejąca odporna na zimno

• Etykieta samoprzylepna

• Gumowe pierścienie

• Długopis

Materiały, które mają być użyte do pakowania żywności, muszą być odporne na rozdarcie i odporne na zimno, wilgoć, zapachy, oleje i kwasy. Nie wolno dopuścić do przedostania się żywności do zamrożenia w kontakcie z wcześniej zamrożonymi przedmiotami, aby temu zapobiec ich częściowe rozmrażanie. Mrozonki należy zużyć natychmiast po ich zakończeniu rozmrożone i nigdy nie należy ich ponownie zamrażać.

Robienie lodu *Opcjonalny

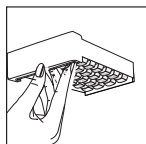

Napełnij pojemnik na lód wodą i włóż do zamrażarki przedział. Lód będzie gotowy około dwóch godzin. Możesz usunąć lód z pojemnika na lód, wyjmując go z zamrażarki i przekręcając

Twist Ice – matic (*Opcjonalny)

- Wyjąć zbiornik na wodę, obracając go w lewo.
- Otwórz pokrywę zbiornika na wodę, obracając ją i doleję wody zbiornik na wodę do dolnej części pokrywy zbiornika na wodę.
- Umieść zbiornik na wodę na swoim miejscu, jak pokazano na poniższym rysunku dodawanie wody i osadzanie, obracając w odpowiednim kierunku strzałki. Woda zostanie wylana na lodowiec.
- Gdy utworzy się lód, obróć pokrętkę zbiornika lodu w kierunku strzałka umożliwiającą zrzucenie lodu do szuflady na lód.
- Wyjmij kostki lodu, wyciągając szufladę na lód.
- Pociągnij przednią twarz do siebie, aby umyć icebank i umieść go na slajdach w wewnętrznej części i wpuść go na miejsce, aby go wymienić.
- Aby to zrobić, pociągnij obrotową jednostkę icematic do siebie zdejmij urządzenie i umieść je na prowadnicach na suficie i wpuść go na miejsce, aby go wymienić.

Pojemnik na lód

- Wyjąć pojemnik na lód z zamrażarki przedział.
- Napełnij pojemnik na lód wodą.
- Umieść pojemnik na lód w komorze zamrażarki. Około dwie godziny później lód jest gotowy.
- Wyjąć pojemnik na lód z zamrażarki przedział i zagąć nad płytą serwisową. Kostki lodu z łatwością spadną na płytę serwisową.

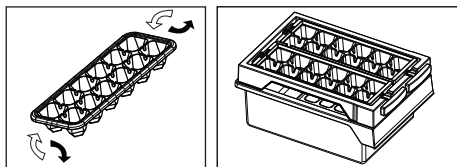

Wentylator

Wentylator jest zaprojektowany tak, aby zapewnić jednorodną dystrybucję i cyrkulację zimnego powietrza w lodówce.

Czas pracy może się znaleźć w opcjach od wyników wyszukiwania produktu. Podczas gdy wentylator w niektórych produktach współpracuje tylko ze sprężarką, system definiuje czas pracy w niektórych produktach zgodnie z dziennikiem na chłodzenie.

W przypadku niebieskiego światła, (*Zależy od modelu)

owoce i warzywa przechowywane w pojemnikach oświetlonych niebieskim światłem dalej wytwarzają fotosyntezę. Dzieje się tak dzięki efektowi długości fali niebieskiego światła, a tym samym zachowują one witaminy.

W przypadku Harvest Fresh, (*Zależy od modelu)

owoce i warzywa przechowywane w pojemnikach oświetlonych technologią Harvest Fresh dłużej zachowują witaminy. Dzieje się tak dzięki cyklowi niebieskiego, zielonego, czerwonego światła oraz ciemności, które symulują cykl dzienny. Jeśli otworzysz drzwi lodówki podczas ciemnego cyklu technologii Harvest Fresh, lodówka automatycznie to wykryje i umożliwi niebieskozielone lub czerwone światło, aby podświetlić pojemnik na warzywa. Po zamknięciu drzwi lodówki czki ciemności będzie kontynuowana, symulując noc w cyklu dziennym.

Opis i czyszczenie filtra zapachów: Opcjonalny *

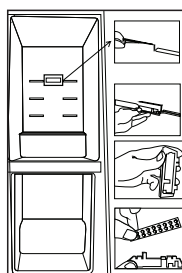

Filter zapachów zapobiega gromadzeniu się nieprzyjemnego zapachu w lodówce. Pociągnij pokrywę, w której jest zainstalowany filtr zapachów, w dół z przedniej części i zdejmij, jak pokazano na rysunku. Pozostaw filtr na słońcu na jeden dzień. W tym czasie filtr będzie czyszczony. Zainstaluj filtr z powrotem na swoim miejscu. Filtr zapachów należy czyścić raz w roku.

Schładzacz (Opcjonalny)

Użyj tej komory do przechowywania delikatesses, które powinny być przechowywane w niższej temperaturze lub produkty mięsne konsumujesz w krótkim czasie. Komora chłodnicza to najfajniejsze miejsce w Twoim chłodnia, w której można przechowywać nabiał, mięso, ryby i drób w idealnych warunkach przechowywania i warzyw nie należy przechowywać w tej komorze.

Ostrzejsze

Crisper produktu jest przeznaczony specjalnie do przechowywania warzywa świeże bez utraty wilgotności. W tym celu intensyfikowana jest cyrkulacja chłodnego powietrza ogólnie wokół lodówki.

Korzystanie z dozownika wody *opcjonalny

i	Pierwsze kilka szklanek wody z dozownika mogą być ciepłe i jest to całkiem normalne.
i	Jeżeli dozownika wody nie używa się przez dłuższy czas, wylewa się pierwsze kilka szklanek wody, aby uzyskać wodę świeżą.

1. Naciśnij szklanką dźwignię dozownika wody. Jeśli korzystasz z miękkiego plastikowego kubka, naciśnięcie dźwigni ręką będzie łatwiejsze.
2. Po napełnieniu kubka do żądanego poziomu puść dźwignię.

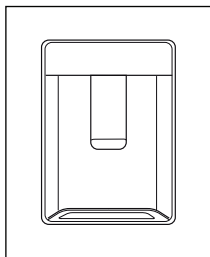

Prosimy zwrócić uwagę, że ilość wody wypływającej z dozownika zależy od tego, jak bardzo wciśnięto dźwignię. W miarę jak podnosi się poziom wody w kubku lub szklance delikatnie zmniejszaj nacisk na dźwignię, aby uniknąć przelania się wody. Jeśli lekko nacisnąć ramię, woda kapie, co jest całkiem normalne i nie świadczy o awarii.



Nie napełniaj zbiornika na wodę innym płynem niż woda, np. sokiem owocowym, napojem gazowanym, czy napojem alkoholowym, które nie nadają się do stosowania w zbiorniku na wodę. Użycie płynu tego rodzaju spowoduje trwałe uszkodzenie dozownika. Użytkowania takiego nie obejmuje gwarancja. Pewne zawarte w takich płynach substancje chemiczne i dodatki mogą uszkodzić zbiornik na wodę.



Używaj tylko świeżej, czystej wody pitnej.



Pojemność zbiornika na wodę wynosi 3 litry, nie należy jej przekraczać.

Czyszczenie zbiornika na wodę

1. Wyjmij zbiornik na wodę ze stelażu na drzwiach.
2. Wyjmij stelaż na drzwiach, trzymając go z obu stron.
3. Chwyć zbiornik na wodę z obu stron i wyjmij go pod kątem 45°C.
4. Zdejmij pokrywę zbiornika na wodę i wyczyść go.



Elementów zbiornika i dozownika nie należy myć w zmywarkach do naczyń.

Napełnianie zbiornika dozownika wodą

Zbiornik wody mieści się w stelażu na drzwiach.

1. Otwórz pokrywę zbiornika.
2. Napełnij zbiornik świeżą wodą pitną.
3. Zamknij pokrywkę.

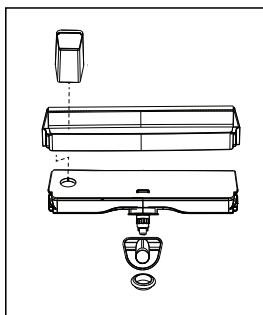
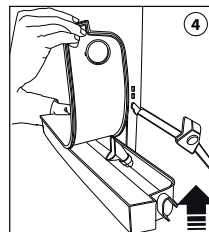
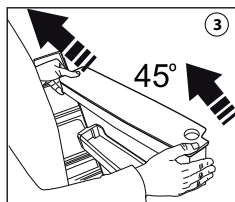
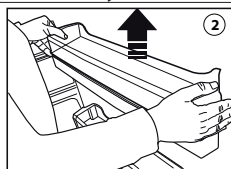
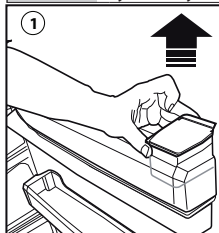
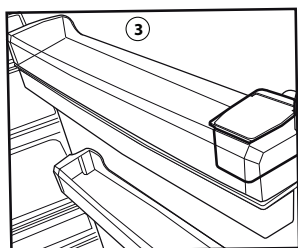
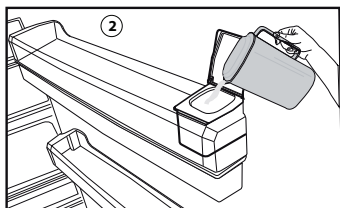
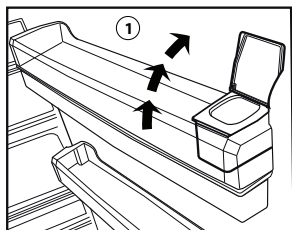

Przekładanie drzwi (opcjonalny)

Postępuj w kolejności zgodnej z numeracją.

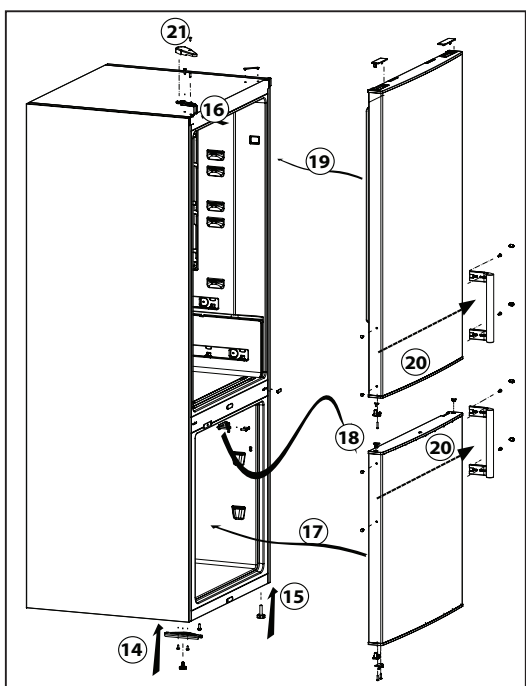
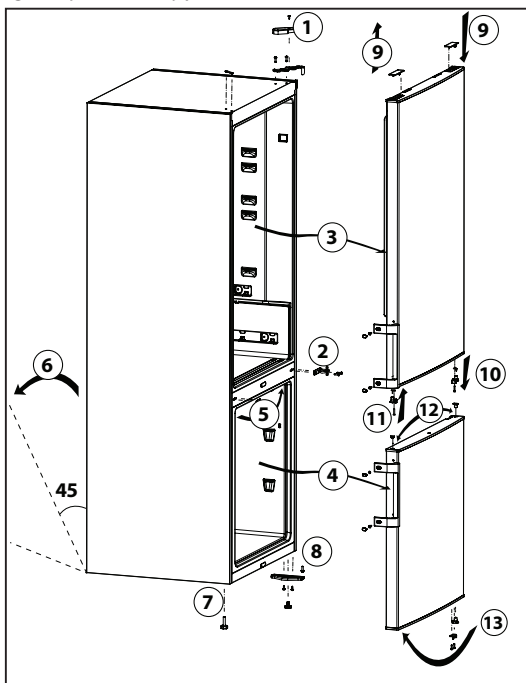

6 Konserwacja i czyszczenie

- ⚠ Do czyszczenia chłodziarki nie wolno używać benzyny, benzenu, ani podobnych substancji.
- ⚠ Przed czyszczeniem urządzenie należy odłączyć od prądu.
- ⚠ Do czyszczenia nie wolno stosować żadnych ostrzy ani szorstkich narzędzi, mzdła, domowych środków czystości, detergentów, ani wosku do polerowania.
- 🔧 Umyj obudowę chłodziarki letnią wodą i wytrzyj ją do sucha.
- 🔧 Rozpuść łyżeczkę węgla w pół litrze wódz. Namoczyc ściereczkę w roztworze i dokładnie ją wyzmij. Przetrzyj wnętrze chłodziarki tą ściereczką i dokładnie wytrzyj do sucha.
- ⚠ Dbaj, aby do obudowy lampki i innych urządzeń elektrycznych nie dostała się woda.
- ⚠ Jeśli chłodziarka ma być nieużywana przez dłuższy okres czasu, należy ją wyłączyć i całkowicie opróżnić z żywności, oczyścić i pozostawić z uchylonymi drzwiczkami.
- 🔧 Regularnie sprawdzać, czy uszczelki w drzwiczkach są czyste i nie osadzają się na nich cząstki żywności.
- ⚠ Aby wyjąć półki z drzwi i wnętrza chłodziarki, opróżnij je z całej zawartości. Wyjmij półki z drzwi, przesuwając je w górę.
- ⚠ Do czyszczenia powierzchni zewnętrznych i chromowanych części produktu nie należy używać ani środków czyszczących, ani wody z zawartością chloru. Chloru powoduje korozję takich powierzchni metalowzch.
- ⚠ Nie używaj ostrych i środków czyszczących, detergentów, gasu, benzyny, lakieru i podobnych substancji, aby zapobiec odkształceniu plastikowej części i usunięciu odcisków na części. Należy je wyczyścić letnią wodą i miękką ścierką a następnie wytrzeć do sucha.

Zabezpieczenia powierzchni plastikowych

- 🔧 Nie wkładać do chłodziarki oleju ani potraw smażonych na oleju w nieszczelnych pojemnikach, ponieważ może to uszkodzić jej plastikowe powierzchnie. W razie rozlania się lub rozsmarowania oleju na plastikowej powierzchni, od razu oczyścić i opłukać ciepłą wodą jej zabrudzoną część.
- Ten produkt jest wyposażony w źródło światła o klasie energetycznej "G".
- Źródło światła w tym produkcie może być wymieniane wyłącznie przez profesjonalnych serwisantów.

7 Rozwiązywanie problemów

Przed skontaktowaniem się z serwisem należy sprawdzić tę listę. Umożliwi to zaoszczędzenie czasu i pieniędzy. Ta lista zawiera często spotykane problemy niezwiązane z wadami jakości wykonania lub materiałów. Pewne wymienione tutaj funkcje mogą nie dotyczyć posiadanego produktu.

Lodówka nie działa.

- Wtyk zasilania nie jest włożony do końca. >>>Dociśnij go do końca w gniazdku.
- Bezpiecznik podłączony do gniazda zasilającego produkt lub bezpiecznik główny jest przepalony.>>>Sprawdź bezpieczniki.

Kondensacja na bocznej ścianie komory chłodziarki (WIELOSTREFOWE, CHŁODZENIE, KONTROLA I STREFA ELASTYCZNA).

- Drzwi są za często otwierane.>>>Należy pamiętać, aby nie otwierać drzwi produktu za często.
- Środowisko jest za wilgotne.>>>Produktu nie należy instalować w wilgotnych środowiskach.
- Żywność zawierająca płyny jest przechowywana w nieuszczelnionych opakowaniach.>>>Żywność zawierająca płyny należy przechowywać w zamkniętych opakowaniach.
- Drzwi produktu pozostały otwarte.>>>Nie wolno pozostawiać otwartych drzwi produktu przez długi czas.
- Termostat jest ustawiony na za niską temperaturę.>>>Ustaw termostat na odpowiednią temperaturę.

Sprężarka nie działa.

- W przypadku nagłej awarii zasilania lub wyciągnięcia kabla zasilającego z gniazda i podłączenia go z powrotem ciśnienie gazu w układzie chłodzenia produktu jest niezrównoważone, co wywołuje zabezpieczenie termiczne sprężarki. Produkt ponownie się uruchomi po około 6 minutach. Jeśli produkt nie uruchomi się po tym czasie, skontaktuj się z serwisem.
- Odmrażanie jest aktywne. >>>To jest normalne w przypadku produktu z całkowicie zautomatyzowanym odmrażaniem. Odmrażanie odbywa się okresowo.
- Produkt nie jest podłączony.>>>Upewnij się, że kabel zasilania jest podłączony.
- Nastawa temperatury jest niepoprawna.>>>Wybierz poprawną nastawę temperatury.
- Brak zasilania.>>>Po przywróceniu zasilania produkt będzie kontynuował normalną pracę.

Hałas pracy lodówki zwiększa się podczas używania.

- Wydajność robocza produktu może się zmieniać w zależności od zmian temperatury otoczenia. To jest sytuacja normalna, a nie awaria.

Na powierzchni zewnętrznej lub między drzwiami produktu występuje kondensacja.

- Pogoda może być wilgotna i to zjawisko jest normalne w takich warunkach.>>>Po zmniejszeniu wilgotności kondensacja zniknie.

Drzwi się nie zamykają.

- Opakowania żywności mogą blokować drzwi. >>>Przesuń przedmioty blokujące drzwi.
- Produkt nie stoi całkowicie pionowo na ziemi. >>>Wyreguluj nóżki, aby zrównoważyć produkt.
- Podłoże nie jest poziome lub wytrzymałe. >>>Upewnij się, że podłoże jest poziome i wystarczająco wytrzymałe oraz uniesie produkt.

Lodówka włącza się za często lub na zbyt długo.

- Nowy produkt może być większy niż poprzedni. Większe produkty pracują dłużej.
- Temperatura w pomieszczeniu może być wysoka.>>>Produkt będzie normalnie działał przed dłuższy czas przy wyższej temperaturze w pomieszczeniu.
- Produkt mógł zostać niedawno podłączony lub do środka została włożona nowa porcja żywności. >>>Produkt będzie potrzebował więcej czasu na osiągnięcie ustawionej temperatury, jeśli został niedawno podłączony lub do środka została włożona nowa porcja żywności. To jest normalne.
- Do produktu włożono ostatnio dużą ilość gorącej żywności.>>>Do produktu nie wolno wkładać gorącej żywności.
- Drzwi były często otwierane lub były otwarte przez dłuższy czas.>>>Ciepłe powietrze przedostające się do środka spowoduje wydłużenie pracy produktu. Nie należy za często otwierać drzwi.
- Drzwi zamrażarki lub chłodziarki mogą być uchylone.>>>Sprawdź, czy drzwi są całkowicie zamknięte.
- Produkt może mieć ustawioną za niską temperaturę. >>>Ustaw wyższą temperaturę i poczekaj aż produkt ją osiągnie.

<ul style="list-style-type: none"> • Uszczelka drzwi chłodziarki lub zamrażarki może być zabrudzona, zużyta, uszkodzona lub niepoprawnie ułożona. >>>Oczyść lub wymień uszczelkę. Uszkodzona/podarta uszczelka sprawi spowoduje wydłużenie działania produktu w celu utrzymania bieżącej temperatury.
<p>Temperatura chłodziarki jest bardzo niska, ale temperatura zamrażark jest odpowiednia.</p> <ul style="list-style-type: none"> • Temperatura komory chłodziarki jest ustawiona bardzo nisko.>>>Ustaw wyższą temperaturę komory chłodziarki i sprawdź ponownie.
<p>Temperatura zamrażarki jest bardzo niska, ale temperatura chłodziarki jest odpowiednia.</p> <ul style="list-style-type: none"> • Temperatura komory zamrażarki jest ustawiona bardzo nisko.>>>Ustaw wyższą temperaturę komory zamrażarki i sprawdź ponownie.
<p>Żywność przechowywana w szufladach komory chłodziarki jest zamrożona.</p> <ul style="list-style-type: none"> • Temperatura komory chłodziarki jest ustawiona bardzo nisko. >>>Ustaw wyższą temperaturę komory zamrażarki i sprawdź ponownie.
<p>Temperatura chłodziarki kub zamrażarki jest za wysoka.</p> <ul style="list-style-type: none"> • Temperatura komory chłodziarki jest ustawiona bardzo wysoko. >>>Nastawa temperatury komory chłodziarki wpływa na temperaturę komory zamrażarki. Zmień temperaturę komory chłodziarki lub zamrażarki i poczekaj aż odpowiednie komora osiągnie ustawiony poziom temperatury. • Drzwi były często otwierane lub były otwarte przez dłuższy czas.>>>Nie należy za często otwierać drzwi. • Drzwi mogą być uchylone.>>>Całkowicie zamknij drzwi. • Produkt mógł zostać niedawno podłączony lub do środka została włożona nowa porcja żywności.>>>To jest normalne. Produkt będzie potrzebował więcej czasu na osiągnięcie ustawionej temperatury, jeśli został niedawno podłączony lub do środka została włożona nowa porcja żywności. • Do produktu włożono astatnio dużą ilość gorącej żywności.>>>Do produktu nie wolno wkładać gorącej żywności.
<p>Wstrząsy lub hałas.</p> <ul style="list-style-type: none"> • Podłoże nie jest poziome lub wytrzymałe.>>>Jeśli produkt się kołysze podczas powolnego przemieszczania, wyreguluj nóżki w celu zrównoważenia produktu. Upewnij się też, że podłoże jest wystarczająco wytrzymałe i uniesie produkt. • Wszelkie przedmioty umieszczone na produkcie mogą powodować hałas. >>>Rzdejmij wszelkie przedmioty umieszczone na produkcie.
<p>Produkt wytwarza dźwięki przepływającego płynu, rozpryskiwania itd.</p> <ul style="list-style-type: none"> • Zasada działania produktu obejmuje przepływy płynu i gazu.>>>To jest sytuacja normalna, a nie awaria.
<p>Z produktu słychać odgłos dmuchającego wiatru.</p> <ul style="list-style-type: none"> • Produkt używa wentylatora w procesie chłodzenia. To jest sytuacja normalna, a nie awaria.
<p>Na wewnętrznych ściankach produktu występuje kondensacja.</p> <ul style="list-style-type: none"> • Gorąca lub zimna pogoda zwiększy yalodzenie i kondensację. To jest sytuacja normalna, a nie awaria. • Drzwi były często otwierane lub były otwarte przez dłuższy czas.>>>Nie należy otwierać drzwi za często, a jeśli są otwarte należy je zamknąć. • Drzwi mogą być uchylone.>>>Całkowicie zamknij drzwi.
<p>Nieprzyjemny zapach we wnętrzu.</p> <ul style="list-style-type: none"> • Produkt nie jest regularnie czyszczony.>>>Czyść wnętrze regularnie za pomocą gąbki, ciepłej wody i wody z węglanem. • Niektóre pojemniki i opakowania mogą wywoływać nieprzyjemne zapachy. >>>Należy używać pojemników i opakowań z materiałów niewydzielających zapachów. • Żywność została umieszczona w nieszczelnych opakowaniach. >>>Żywność należy przechowywać w zamkniętych opakowaniach. Drobnoustroje mogą się rozprzestrzeniać z niezamkniętych opakowań i powodować nieprzyjemne zapachy. • Z produktu należy usunąć wszelką przeterminowaną i zepsutą żywność.
<p>Zaciął się pojemnik na warzywa.</p> <ul style="list-style-type: none"> • Żywność może się stykać z górną częścią szuflady. >>>Zmień ułożenie żywność w szufladzie.

ZASTRZEŻENIE/OSTRZEŻENIE

Niektóre (proste) awarie mogą być naprawione przez użytkownika końcowego bez obawy przed niebezpieczeństwem lub wynikającym z tego niebezpiecznego użytkowania, pod warunkiem, że naprawy zostaną wykonane w określonych granicach i zgodnie z następującymi instrukcjami (patrz rozdział „Samodzielna naprawa”).

Dlatego, o ile nie określono inaczej w rozdziale "Samodzielna naprawa", naprawy powinny być zlecane do profesjonalnych warsztatów w celu uniknięcia problemów związanych z bezpieczeństwem. Zarejestrowany profesjonalny podmiot zajmujący się naprawami to profesjonalny warsztat, któremu producent przyznał dostęp do instrukcji i wykazu części zamiennych produktu zgodnie z metodami opisanymi w aktach ustawodawczych zgodnie z dyrektywą 2009/125/WE.

Jednak tylko przedstawiciel serwisu (tj. autoryzowane profesjonalne warsztaty), z którym można skontaktować się pod numerem telefonu podanym w instrukcji obsługi/karcie gwarancyjnej lub za pośrednictwem autoryzowanego sprzedawcy, może świadczyć usługi na warunkach gwarancji. W związku z tym należy pamiętać, że naprawy wykonywane przez profesjonalne warsztaty (nieautoryzowane przez Beko) powodują utratę gwarancji.

Samodzielna naprawa

Użytkownik końcowy może samodzielnie naprawić następujące części zamienne: klamki, zawiasy drzwi, tace, kosze i uszczelki drzwi (zaktualizowana lista jest również dostępna na support.beko.com od 1 marca 2021).

Ponadto, aby zapewnić bezpieczeństwo produktu i zapobiec ryzyku poważnych obrażeń, samodzielną naprawę należy wykonać zgodnie ze wskazówkami zawartymi w instrukcji obsługi w rozdziale "Samodzielna naprawa" lub dostępnymi w support.beko.com Dla własnego bezpieczeństwa, przed samodzielną naprawą, odłącz urządzenie od zasilania.

Naprawy i próby naprawy dokonywane przez użytkowników końcowych w przypadku części niewymienionych na liście i/lub nieprzestrzeżenie wskazówek zawartych w rozdziale „Samodzielna naprawa” lub dostępnych w support.beko.com, mogą stanowić zagrożenie, którego nie można przypisać do Beko, oraz spowodują utratę gwarancji.

W związku z tym zdecydowanie zaleca się, aby użytkownicy końcowi powstrzymali się od podejmowania prób wykonywania napraw spoza wymienionego wykazu części zamiennych, kontaktując się w takich przypadkach z autoryzowanymi warsztatami lub profesjonalnymi warsztatami. Samodzielne próby naprawy mogą stwarzać zagrożenie i uszkodzić urządzenie, a następnie spowodować pożar, powódź, porażenie prądem i poważne obrażenia ciała.

Na przykład, ale nie tylko, następujące naprawy muszą zostać zlecone w autoryzowanych warsztatach lub zarejestrowanych profesjonalnych warsztatach: sprężarka, obwód chłodzenia, płyta główna, płyta falownika, tablica wyświetlacza itp.

Producent/sprzedawca nie ponosi odpowiedzialności w przypadku gdy użytkownik nie stosuje się do zaleceń.

Dostępność części zamiennych do zakupionej lodówki wynosi 10 lat.

Przez ten czas dostępne będą oryginalne części zamienne do prawidłowej eksploatacji lodówki.

Minimalny okres gwarancji na zakupioną lodówkę wynosi 24 miesiące.