

# DAILY REFERENCE GUIDE



## THANK YOU FOR PURCHASING A WHIRLPOOL PRODUCT

To receive more comprehensive help and support, please register your product at [www.whirlpool.eu/register](http://www.whirlpool.eu/register)



You can download the Safety Instructions and the Use and Care Guide by visiting our website [docs.whirlpool.eu](http://docs.whirlpool.eu) and following the instructions on the back of this booklet.



Before using the appliance carefully read the Health and Safety guide.

## PRODUCT DESCRIPTION

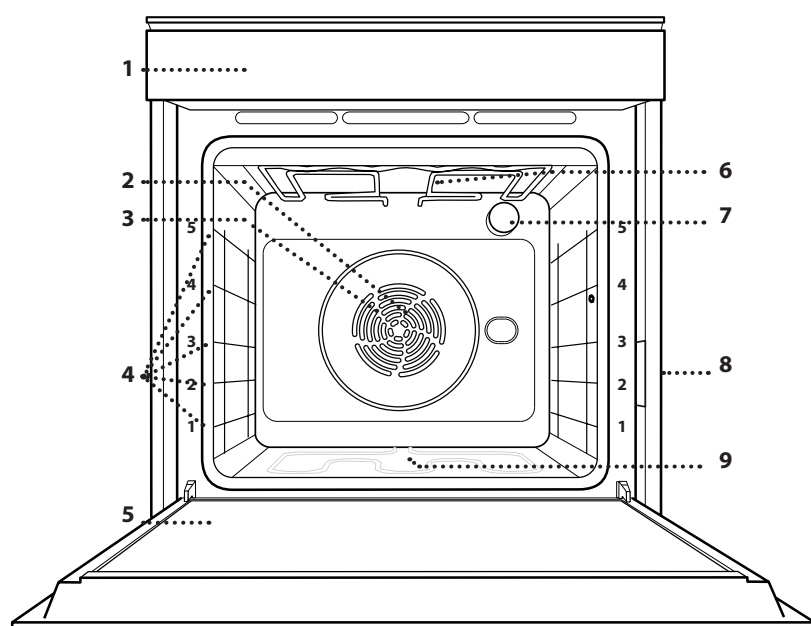

1. Control panel
2. Fan
3. Circular heating element (not visible)
4. Shelf guides (the level is indicated on the front of the oven)
5. Door
6. Upper heating element/grill
7. Lamp
8. Identification plate (do not remove)
9. Lower heating element (not visible)

## CONTROL PANEL DESCRIPTION

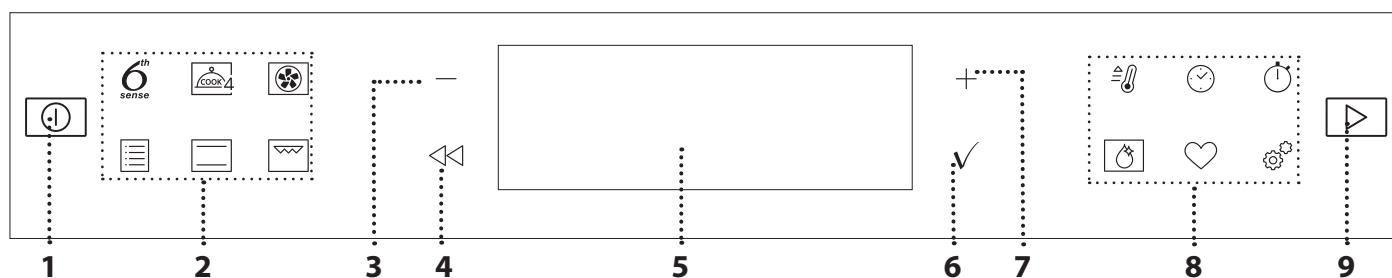

### 1. ON / OFF

For switching the oven on and off and for stopping an active function.

### 2. FUNCTIONS DIRECT ACCESS

For quick access to the functions and menu.

### 3. NAVIGATION BUTTON MINUS

For scrolling through a menu and decreasing the settings or values of a function.

### 4. BACK

For returning to the previous screen. During cooking, allows settings to be changed.

### 5. DISPLAY

For immediately starting a function.

### 6. CONFIRM

For confirming a selected function or a set value.

### 7. NAVIGATION BUTTON PLUS

For scrolling through a menu and increasing the settings or values of a function.

### 8. OPTIONS / FUNCTIONS DIRECT ACCESS

For quick access to the functions, duration, settings and favorites.

### 9. START

For starting a function using the specified or basic settings.

# ACCESSORIES

## WIRE SHELF

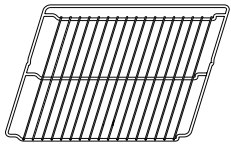

Use to cook food or as a support for pans, cake tins and other ovenproof items of cookware

## DRIP TRAY

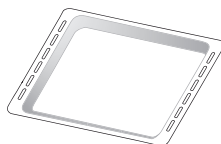

Use as an oven tray for cooking meat, fish, vegetables, focaccia, etc. or position underneath the wire shelf to collect cooking juices.

## BAKING TRAY

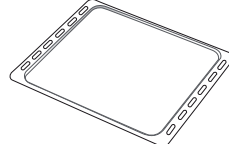

Use for cooking all bread and pastry products, but also for roasts, fish en papillote, etc.

## SLIDING RUNNERS \*

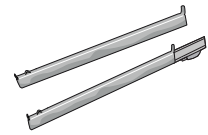

To facilitate inserting or removing accessories.

\* Available only on certain models

The number and the type of accessories may vary depending on which model is purchased.

Other accessories can be purchased separately from the After-sales Service.

## INSERTING THE WIRE SHELF AND OTHER ACCESSORIES

Insert the wire shelf horizontally by sliding it across the shelf guides, making sure that the side with the raised edge is facing upwards.

Other accessories, such as the drip tray and the baking tray, are inserted horizontally in the same way as the wire shelf.

## REMOVING AND REFITTING THE SHELF GUIDES

- To remove the shelf guides, lift the guides up and then gently pull the lower part out of its seating: The shelf guides can now be removed.
- To refit the shelf guides, first fit them back into their upper seating. Keeping them held up, slide them into the cooking compartment, then lower them into position in the lower seating.

## FITTING THE SLIDING RUNNERS (IF PRESENT)

Remove the shelf guides from the oven and remove the protective plastic from the sliding runners.

Fasten the upper clip of the runner to the shelf guide and slide it along as far as it will go. Lower the other clip into position. To secure the guide, press the lower portion of the clip firmly against the shelf guide. Make sure that the runners can move freely. Repeat these steps on the other shelf guide on the same level.

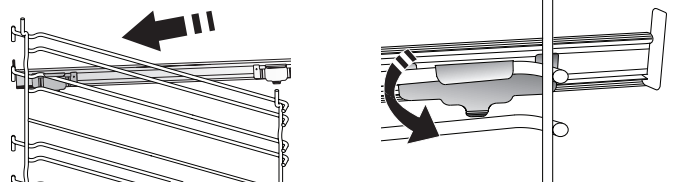

Please note: The sliding runners can be fitted on any level.



## FUNCTIONS

6<sup>th</sup>  
sense

### 6<sup>th</sup> SENSE

These allow a fully automatic cooking for all types of food (Lasagna, Meat, Fish, Vegetables, Cakes & Pastries, Salt cakes, Bread, Pizza).

To get the best from this function, follow the indications on the relative cooking table.



### COOK 4 FUNCTIONS

For cooking different foods that require the same cooking temperature on four levels at the same time. This function can be used to cook cookies, cakes, round pizzas (also frozen) and to prepare a complete meal. Follow the cooking table to obtain the best results.



### FORCED AIR

For cooking different foods that require the same cooking temperature on several shelves (maximum three) at the same time. This function can be used to cook different foods without odours being transferred from one food to another.



### TRADITIONAL FUNCTIONS

#### • CONVECTION BAKE

For cooking meat, baking cakes with fillings on one shelf only.

#### • TURBO GRILL

For roasting large joints of meat (legs, roast beef, chicken). We recommend using a drip tray to collect the cooking juices: Position the pan on any of the levels below the wire shelf and add 500 ml of drinking water.

#### • FROZEN BAKE

The function automatically selects the ideal cooking temperature and mode for 5 different types of ready frozen food. The oven does not have to be preheated.

#### • SPECIAL FUNCTIONS

##### » MAXI COOKING

The function automatically selects the best cooking mode and temperature to cook large joints of meat (above 2.5 kg). It is advisable to turn the meat over during cooking, to obtain even browning on both sides. It is best to baste the meat every now and again to prevent it from drying out.

##### » RISING

For optimal proving of sweet or savoury dough. To maintain the quality of proving, do not activate the function if the oven is still hot following a cooking cycle.

##### » DEFROST

To speed up defrosting of food. Place food on the middle shelf. Leave food in its packaging to prevent it from drying out on the outside.

##### » KEEP WARM

For keeping just-cooked food hot and crisp.

##### » ECO FORCED AIR

For cooking stuffed roasting joints and fillets of meat on a single shelf. Food is prevented from drying out excessively by gentle, intermittent air circulation. When this ECO function is in use, the light will remain switched off during cooking. To use the ECO cycle and therefore optimise power consumption, the oven door should not be opened until the food is completely cooked.



### CONVENTIONAL

For cooking any kind of dish on one shelf only.



### GRILL

For grilling steaks, kebabs and sausages, cooking vegetables au gratin or toasting bread. When grilling meat, we recommend using a drip tray to collect the cooking juices: Position the tray on any of the levels below the wire shelf and add 500 ml of drinking water.



### FAST PREHEAT

For preheating the oven quickly.



### TIMERS

For editing function time values.



### MINUTEMINDER

For keeping time without activating a function.



### SMART CLEAN

The action of water vapor released during this special cycle of cleaning by means of a low temperature, facilitates removal of grime. Place 200 ml of drinking water on the bottom of the cavity and activate the function when the oven is cold.



### FAVORITE

For retrieving the list of 10 favorite functions.



### SETTINGS

For adjusting the oven settings.

When "ECO" mode is active the brightness of the display will be reduced to save energy and lamp switches off after 1 minute. It will be reactivated automatically whenever any of the buttons are pressed.

When "DEMO" is "On" all commands are active and menus available but the oven doesn't heat up. To deactivate this mode, access "DEMO" from "SETTINGS" menu and select "Off". By selecting "FACTORY RESET", the product switches off and then it returns to first switch on. All settings will be deleted.

## FIRST TIME USE

### 1. SELECT THE LANGUAGE

You will need to set the language and the time when you switch on the appliance for the first time: "English" will show on the display.

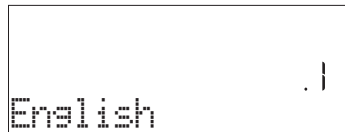

Press + or – to scroll through the list of available languages and select the one you require.

Press ✓ to confirm your selection.

Please note: The language can subsequently be changed by selecting "LANGUAGE" in "SETTINGS" menu, available by pressing ⚙️.

### 2. SET THE POWER CONSUMPTION

The oven is programmed to consume a level of electrical power that is compatible with a domestic network that has a rating of more than 3 kW (16): If your household uses a lower power, you will need to decrease this value (13).

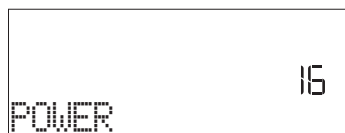

Press + or – to select 16 "High" or 13 "Low" and press ✓ to confirm.

### 3. SET THE TIME

After selecting the power, you will need to set the current time: The two digits for the hour will flash on the display.



Press + or – to set the current hour and press ✓: The two digits for the minutes will flash on the display.

Press + or – to set the minutes and press ✓ to confirm.

Please note: You may need to set the time again following lengthy power outages. Select "CLOCK" in "SETTINGS" menu, available by pressing ⚙️.

### 4. HEAT THE OVEN

A new oven may release odours that have been left behind during manufacturing: this is completely normal.

Before starting to cook food, we therefore recommend heating the oven with it empty in order to remove any possible odours. Remove any protective cardboard or transparent film from the oven and remove any accessories from inside it. Heat the oven to 200 °C for around one hour, ideally using a function with air circulation (e.g. "Forced Air" or "Convection Bake").

Please note: It is advisable to air the room after using the appliance for the first time.

## DAILY USE

### 1. SELECT A FUNCTION

Press ⏻ to switch on the oven: the display will show the last running main function or the main menu.

The functions can be selected by pressing the icon for one of the main functions or by scrolling through a menu: To select an item from a menu (the display will show the first available item), press + or – to select the desired one, then press ✓ to confirm.

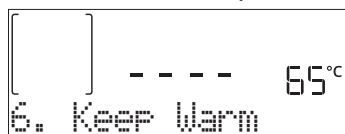

### 2. SET THE FUNCTION

After having selected the function you require, you can change its settings. The display will show the settings that can be changed in sequence. Pressing ⏪ allows you to change the previous setting again.

#### TEMPERATURE / GRILL LEVEL

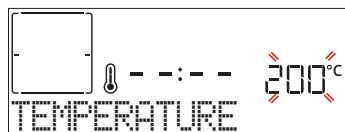

When the value flashes on the display, press + or – to change it, then press ✓ to confirm and continue with

the settings that follow (if possible).

In the same way, it is possible to set the grill level: There are three defined power levels for grilling: 3 (high), 2 (mid), 1 (low).

Please note: Once the function has been activated, the temperature/grill level can be changed using + or –.

#### DURATION

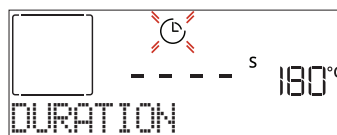

When the ⌚ icon flashes on the display, press + or – to set the cooking time you require and then press ✓ to confirm. You do not have to set the cooking time if you want to manage cooking manually (untimed): Press ✓ or ▶ to confirm and start the function. By selecting this mode, you cannot program a delayed start.

Please note: You can adjust the cooking time that has been set during cooking by pressing ⌚: press + or – to amend it and then press ✓ to confirm.

## END TIME (START DELAY)

In many functions, once you have set a cooking time you can delay starting the function by programming its end time. The display shows the end time while the  icon flashes.



Press **+** or **-** to set the time you want cooking to end, then press **✓** to confirm and activate the function. Place the food in the oven and close the door: The function will start automatically after the period of time that has been calculated in order for cooking to finish at the time you have set.

Please note: Programming a delayed cooking start time will disable the oven preheating phase: The oven will reach the temperature you require gradually, meaning that cooking times will be slightly longer than those listed in the cooking table. During the waiting time, you can press **+** or **-** to amend the programmed end time or press **<<** to change other settings. By pressing , in order to visualize information, it is possible to switch between end time and duration.

## 6<sup>th</sup> SENSE

These functions automatically select the best cooking mode, temperature and duration to cook, roast or bake all the dishes available.

When required, simply indicate the characteristic of food to obtain an optimal result.

### WEIGHT / HEIGHT (ROUND-TRAY-LAYERS)

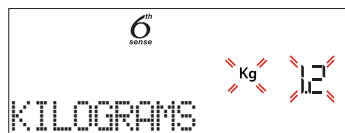

To set the function correctly, follow the indications on the display, when prompted, and press **+** or **-** to set the required value then press **✓** to confirm.

### DONENESS / BROWNING

In some 6<sup>th</sup> Sense functions it is possible to adjust the doneness level.

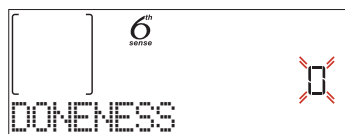

When prompted, press **+** or **-** to select the desired level between rare (-1) and well done (+1). Press **✓** or  to confirm and start the function.

In the same way, where allowed, in some 6<sup>th</sup> Sense functions, it's possible to adjust the browning level between low (-1) and high (+1).

## 3. START THE FUNCTION

At any time, if the default values are those desired or once you have applied the settings you require, press  to activate the function.

During the delay phase, by pressing  the oven will ask if you want to skip this phase, starting immediately

the function.

Please note: Once a function has been selected, the display will recommend the most suitable level for each function. At any time you can stop the function that has been activated by pressing .

If the oven is hot and the function requires a specific maximum temperature, a message will shown on the display. Press **<<** to return to previous screen and select a different function or wait for a complete cooling.

## 4. PREHEATING

Some functions have an oven preheating phase: Once the function has started, the display indicates that the preheating phase has been activated.

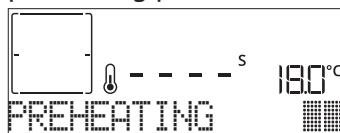

Once this phase has finished, an audible signal will sound and the display will indicate that the oven has reached the set temperature, requiring to "ADD FOOD". At this point, open the door, place the food in the oven, close the door and start cooking by pressing **✓** or .

Please note: Placing the food in the oven before preheating has finished may have an adverse effect on the final cooking result. Opening the door during the preheating phase will stop pause it.

The cooking time does not include a preheating phase. You can always change the temperature you want the oven to reach using **+** or **-**.

## 5. PAUSE COOKING / TURN OR CHECK FOOD

By opening the door, the cooking will be temporarily paused through deactivating heating elements.

To resume the cooking, close the door.

Some 6<sup>th</sup> Sense functions will require the food to be turned during cooking.



An audible signal will sound and the display shows the action to be done. Open the door, do the action prompted by the display and close the door, then press  to continue cooking.

In the same way, at 10% of time before the end of cooking, the oven prompts you to check the food.



An audible signal will sound and the display shows the action to be done. Check the food, close the door and press  or **✓** to continue cooking.

Please note: Press  to skip these actions. Otherwise, if no action is done after a certain time the oven will continue the cooking.

## 6. END OF COOKING

An audible signal will sound and the display will indicate that cooking is complete.

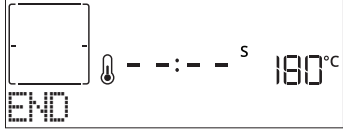

Press  $\blacktriangleright$  to continue cooking in manual mode (untimed) or press  $+$  to extend the cooking time by setting a new duration. In both cases, the cooking parameters will be retained.

## BROWNING

Some functions of the oven enable you to brown the surface of the food by activating the grill once cooking is complete.

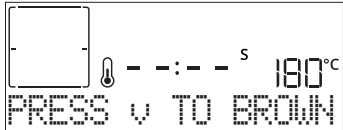

When the display shows the relevant message, if required press  $\checkmark$  to start a five-minute browning cycle. You can stop the function at any time by pressing  $\text{⏻}$  to switch the oven off.

## FAVORITES

Once cooking is complete the display will prompt you to save the function in a number between 1 and 10 on your list of favorites.



If you would like to save a function as a favorite and store the current settings for future use, press  $\checkmark$  otherwise, to ignore the request press  $\blacktriangleleft$ .

Once  $\checkmark$  has been pressed, press the  $+$  or  $-$  to select the number position, then press  $\checkmark$  to confirm.

Please note: If the memory is full or the number chosen has already been taken, the oven will ask you to confirm overwriting the previous function.

To call up the functions you have saved at a later time, press  $\heartsuit$ : The display will show your list of favorite functions.



Press  $+$  or  $-$  to select the function, confirm by pressing  $\checkmark$ , and then press  $\blacktriangleright$  to activate.

## SMARTCLEAN FUNCTION

Press  $\text{⏻}$  to show "Smart Clean" on the display.



Press  $\blacktriangleright$  to activate the function: the display will prompt you to do all actions needed to obtain the best

cleaning results: Follow the indications and then press  $\checkmark$  when done. Once you have done all steps, when required press  $\blacktriangleright$  to activate the cleaning cycle.

Please note: It is recommended to do not open the oven door during the cleaning cycle to avoid a loss of water vapor that could get an adverse effect on the final cleaning result.

An appropriate message will start flashing on the display once the cycle has finished. Leave the oven to cool and then wipe and dry the interior surfaces with a cloth or sponge.

## MINUTEMINDER

When the oven is switched off, the display can be used as a timer. To activate this function, make sure that the oven is switched off and press  $+$  or  $-$ : The  $\text{⌚}$  icon will flash on the display.



Press  $+$  or  $-$  to set the length of time you require and then press  $\checkmark$  to activate the timer.



An audible signal will sound and the display will indicate once the minuteminder has finished counting down the selected time.

Please note: The minuteminder does not activate any of the cooking cycles. Press  $+$  or  $-$  to change the time set on the timer.

Once the minuteminder has been activated, you can also select and activate a function.

Press  $\text{⏻}$  to switch on the oven and then select the function you require.

Once the function has started, the timer will continue to count down independently without interfering with the function itself.

Please note: During this phase, it isn't possible to see the minuteminder (only the  $\text{⌚}$  icon will be displayed), that will continue counting down in background. To retrieve the minuteminder screen press  $\text{⏻}$  to stop the function that is currently active.





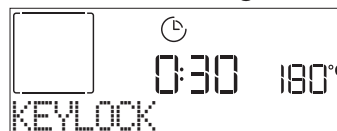









































## KEYLOCK

To lock the keypad, press and hold  $\blacktriangleleft$  for at least five seconds. Do this again to unlock the keypad.



Please note: This function can also be activated during cooking. For safety reasons, the oven can be switched off at any time by pressing  $\text{⏻}$ .

**6<sup>th</sup>**  
**sense** **COOKING TABLE**

FOOD CATEGORIES			SUGGESTED QUANTITY	TURN OR STIR (OF COOK TIME)	LEVEL AND ACCESSORIES	
CASSEROLE & BAKED PASTA	Lasagna		0.5 - 3 kg	-	2 	
	MEAT	Beef-roasted	Roast (doneness 0)	0.6 - 2 kg	-	3 
Hamburgers (doneness 0)			1.5 - 3 cm	3/5	5 4  	
Pork-roasted		Roast	0.6 - 2.5 kg	-	3 	
		Sausages & wurstel	1.5 - 4 cm	2/3	5 4  	
Chicken-roasted		Whole	0.6 - 3 kg	-	2 	
		Fillet & breast	1 - 5 cm	2/3	5 4  	
FISH	Kebabs		1 grid	1/2	5 4  	
	Fillet		0.5 - 3 cm	-	3 2  	
	Fillet-frozen		0.5 - 3 cm	-	3 2  	
VEGETABLES	Vegetables-roasted	Potatoes	0.5 - 1.5 kg	-	3 	
		Vegetables-stuffed	0.1 - 0.5 kg each	-	3 	
		Vegetables-roasted	0.5 - 1.5 kg	-	3 	
	Vegetables-gratin	Potatoes	1 tray	-	3 	
		Tomatoes	1 tray	-	3 	
		Peppers	1 tray	-	3 	
		Broccoli	1 tray	-	3 	
		Cauliflowers	1 tray	-	3 	
		Others	1 tray	-	3 	
		CAKES & PASTRIES	Rising cakes in tin	Sponge Cake	0.5 - 1.2 kg	-
Cookie	0.2 - 0.6 kg			-	5 	
Pastries & filled pies	Choux pastry		1 tray	-	5 	
	Tart		0.4 - 1.6kg	-	3 	
	Strudel		0.4 - 1.6kg	-	5 	
	Fruit filled pie		0.5 - 2 kg	-	3 	
SALT CAKES			0.8 - 1.2 kg	-	2 	
BREAD	Rolls		60 - 150 g each	-	3 	
	Sandwich Loaf in tin		400 - 600g each	-	2 	
	Big bread		0.5 - 2.0 kg	-	2 	
	Baguettes		200 - 300g each	-	3 	
PIZZA	Thin		round - tray	-	2 	
	Thick		round - tray	-	2 	
	Frozen					2 
				1 - 4 layers		4 2  
						5 3 1   
					5 3 2 1    	

## ACCESSORIES

  
 Wire shelf

  
 Oven tray or cake tin  
on wire shelf

























































































  
 Drip tray / Baking tray  
or oven tray on wire shelf

  
 Drip tray / Baking tray

  
 Drip tray with  
500 ml of water



# COOKING TABLE

RECIPE	FUNCTION	PREHEAT	TEMPERATURE (°C)	DURATION (MIN.)	SHELF AND ACCESSORIES
Leavened cakes / Sponge cakes		Yes	170	30 - 50	2 
		Yes	160	30 - 50	2 
		Yes	160	30 - 50	4  1 
Filled cakes (cheesecake, strudel, apple pie)		Yes	160 - 200	30 - 85	3 
		Yes	160 - 200	35 - 90	4  1 
Cookies		Yes	150	20 - 40	3 
		Yes	140	30 - 50	4 
		Yes	140	30 - 50	4  1 
		Yes	135	40 - 60	5  3  1 
Small cakes / Muffin		Yes	170	20 - 40	3 
		Yes	150	30 - 50	4 
		Yes	150	30 - 50	4  1 
		Yes	150	40 - 60	5  3  1 
Choux buns		Yes	180 - 200	30 - 40	3 
		Yes	180 - 190	35 - 45	4  1 
		Yes	180 - 190	35 - 45 *	5  3  1 
Meringues		Yes	90	110 - 150	3 
		Yes	90	130 - 150	4  1 
		Yes	90	140 - 160 *	5  3  1 
Pizza / Bread / Focaccia		Yes	190 - 250	15 - 50	2 
		Yes	190 - 230	20 - 50	4  1 
Pizza (Thin, thick, focaccia)		Yes	220 - 240	25 - 50 *	5  3  1 
Frozen pizza		Yes	250	10 - 15	3 
		Yes	250	10 - 20	4  1 
		Yes	220 - 240	15 - 30	5  3  1 
Savoury pies (vegetable pie, quiche)		Yes	180 - 190	45 - 55	3 
		Yes	180 - 190	45 - 60	4  1 
		Yes	180 - 190	45 - 70 *	5  3  1 
Vols-au-vent / Puff pastry crackers		Yes	190 - 200	20 - 30	3 
		Yes	180 - 190	20 - 40	4  1 
		Yes	180 - 190	20 - 40 *	5  3  1 

FUNCTIONS



Conventional



Forced air



Convection  
bake



Grill



TurboGrill



MaxiCooking



Cook 4



Eco Forced air

RECIPE	FUNCTION	PREHEAT	TEMPERATURE (°C)	DURATION (MIN.)	SHELF AND ACCESSORIES
Lasagna / Flans / Baked pasta / Cannelloni		Yes	190 - 200	45 - 65	3
Lamb / Veal / Beef / Pork 1 kg		Yes	190 - 200	80 - 110	3
Roast pork with crackling 2 kg		—	170	110 - 150	2
Chicken / Rabbit / Duck 1 kg		Yes	200 - 230	50 - 100	3
Turkey / Goose 3 kg		Yes	190 - 200	80 - 130	2
Baked fish / en papillote (fillets, whole)		—	180 - 200	40 - 60	3
Stuffed vegetables (tomatoes, courgettes, aubergines)		Yes	180 - 200	50 - 60	2
Toast		—	3 (High)	3 - 6	5
Fish fillets / Steaks		—	2 (Mid)	20 - 30 ***	4 3
Sausages / Kebabs / Spare ribs / Hamburgers		—	2 - 3 (Mid - High)	15 - 30 ***	5 4
Roast chicken 1-1.3 kg		—	2 (Mid)	55 - 70 **	2 1
Leg of lamb / Shanks		—	2 (Mid)	60 - 90 **	3
Roast potatoes		—	2 (Mid)	35 - 55 **	3
Vegetable gratin		—	3 (High)	10 - 25	3
Cookies	Cookies	Yes	135	50 - 70	5 4 3 1
Tarts	Tarts	Yes	170	50 - 70	5 3 2 1
Round pizzas	Pizza	Yes	210	40 - 60	5 3 2 1
Complete meal: Fruit tart (level 5) / lasagna (level 3) / meat (level 1)		Yes	190	40 - 120 *	5 3 1
Complete meal: Fruit tart (level 5) / roasted vegetables (level 4) / lasagna (level 2) / cuts of meat (level 1)	Menu	Yes	190	40 - 120 *	5 4 2 1
Lasagna & Meat		Yes	200	50 - 100 *	4 1
Meat & Potatoes		Yes	200	45 - 100 *	4 1
Fish & Vegetables		Yes	180	30 - 50 *	4 1
Stuffed roasting joints		—	200	80 - 120 *	3
Cuts of meat (rabbit, chicken, lamb)		—	200	50 - 100 *	3

\* Estimated length of time: dishes can be removed from the oven at different times depending on personal preference.

\*\* Turn food halfway through cooking.

\*\*\* Turn food two thirds of the way through cooking (if necessary).

## ACCESSORIES

Wire shelf

Oven tray or cake tin on wire shelf

Drip tray / Baking tray on oven tray on wire shelf

Drip tray / Baking tray

Drip tray with 500 ml of water



# CLEANING AND MAINTENANCE

Make sure that the oven has cooled down before carrying out any maintenance or cleaning. Do not use steam cleaners.

Do not use wire wool, abrasive scourers or abrasive/corrosive cleaning agents, as these could damage the surfaces of the appliance.

Wear protective gloves. The oven must be disconnected from the mains before carrying out any kind of maintenance work.

## EXTERIOR SURFACES

- Clean the surfaces with a damp microfibre cloth. If they are very dirty, add a few drops of pH-neutral detergent. Finish off with a dry cloth.
- Do not use corrosive or abrasive detergents. If any of these products inadvertently comes into contact with the surfaces of the appliance, clean immediately with a damp microfibre cloth.

## INTERIOR SURFACES

- After every use, leave the oven to cool and then clean it, preferably while it is still warm, to remove any deposits or stains caused by food residues. To dry any condensation that has formed as a result of cooking foods with a high water content, let the oven to cool completely and then wipe it with a cloth or sponge.

- Activate the “Smart Clean” function for optimum cleaning of the internal surfaces. (Only in some models).
- Clean the glass in the door with a suitable liquid detergent.
- The oven door can be removed to facilitate cleaning.

## ACCESSORIES

Soak the accessories in a washing-up liquid solution after use, handling them with oven gloves if they are still hot. Food residues can be removed using a washing-up brush or a sponge.

## CLEANING THE CATALYTIC PANELS (ONLY IN SOME MODELS)

This oven could be equipped with special catalytic liners that facilitate cleaning of the cooking compartment thanks to their special self-cleaning coating, which is highly porous and able to absorb grease and grime. These panels are fitted to the shelf guides: When repositioning and then refitting the shelf guides, make sure that the hooks at the top are slotted into the appropriate holes in the panels.

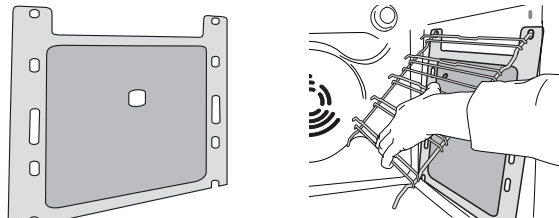

To make best use of the catalytic panels' self-cleaning properties, we recommend heating the oven to 200 °C for around one hour using the “Convection Bake” function. The oven must be empty during this time. Then leave the oven to cool down before removing any remaining food residues using a non-abrasive sponge.

Please note: Using corrosive or abrasive cleaning agents, stiff brushes, pan scourers or oven sprays could damage the catalytic surface and compromise its self-cleaning properties. Please contact our After-sales Service if you require replacement panels.

## REPLACING THE LAMP

1. Disconnect the oven from the power supply.
2. Unscrew the cover from the light, replace the bulb and screw the cover back on the light.
3. Reconnect the oven to the power supply.

Please note: Only use 20-40 W/230 ~ V type G9, T300°C halogen bulbs. The bulb used in the product is specifically designed for domestic appliances and is not suitable for general room lighting within the home (EC Regulation 244/2009). Light bulbs are available from our After-sales Service.

- If using halogen bulbs, do not handle them with your bare hands as your fingerprints could cause damage. Do not use the oven until the light cover has been refitted.

## LOWER THE TOP HEATING ELEMENT (ONLY IN SOME MODELS)

1. Remove the lateral shelf guides.

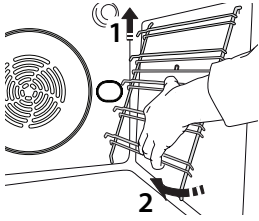

2. Pull the heating element out a little and lower it.

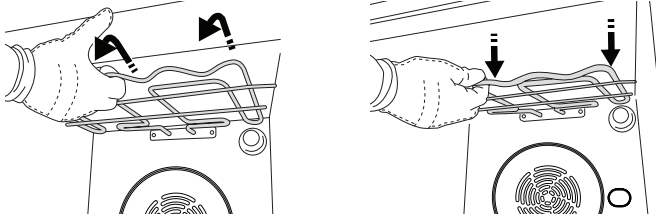

3. To reposition the heating element, lift it up, pulling it slightly towards you, making sure it comes to rest on the lateral supports.

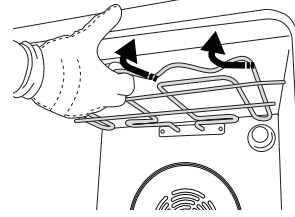

## REMOVING AND REFITTING THE DOOR

1. To remove the door, open it fully and lower the catches until they are in the unlock position.

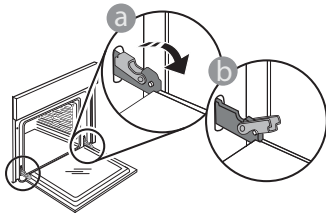

2. Close the door as much as you can. Take a firm hold of the door with both hands – do not hold it by the handle.

Simply remove the door by continuing to close it while pulling it upwards at the same time until it is released from its seating. Put the door to one side, resting it on a soft surface.

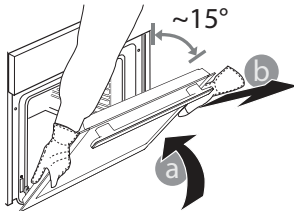

3. Refit the door by moving it towards the oven, aligning the hooks of the hinges with their seating and securing the upper part onto its seating.

4. Lower the door and then open it fully. Lower the catches into their original position: Make sure that you lower them down completely.

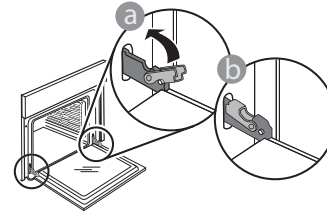

Apply gentle pressure to check that the catches are in the correct position.

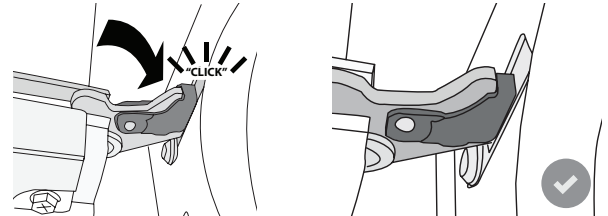

5. Try closing the door and check to make sure that it lines up with the control panel. If it does not, repeat the steps above: The door could become damaged if it does not work properly.

# TROUBLESHOOTING

PROBLEM	POSSIBLE CAUSE	SOLUTION
The oven is not working.	Power cut. Disconnection from the mains.	Check for the presence of mains electrical power and whether the oven is connected to the electricity supply. Turn off the oven and restart it to see if the fault persists.
The display shows the letter "F" followed by a number or letter.	Oven failure.	Contact your nearest Client After-sales Service Centre and state the number following the letter "F".
The oven does not heat up. The function does not start.	"DEMO" mode is running.	Access "DEMO" from "SETTINGS" and select "Off".
The light switches off.	"ECO" mode is "On".	Access "ECO" from "SETTINGS" and select "Off".
The door will not close properly.	The safety catches are in the wrong position.	Make sure that the safety catches are in the correct position by following the instructions for removing and refitting the door in the "Cleaning and Maintenance" section.

## PRODUCT FICHE

 [www.docs.whirlpool.eu](http://www.docs.whirlpool.eu) The product fiche with energy data of this appliance can be downloaded from Whirlpool website [docs.whirlpool.eu](http://docs.whirlpool.eu)

## HOW TO OBTAIN THE USE AND CARE GUIDE

>  Download the Use and Care Guide from our website [docs.whirlpool.eu](http://docs.whirlpool.eu) (you can use this QR Code), specifying the product's commercial code.



> Alternatively, contact our Client After-sales Service.

## CONTACTING OUR AFTER-SALES SERVICE

You can find our contact details in the warranty manual. When contacting our Client After-sales Service, please state the codes provided on your product's identification plate.

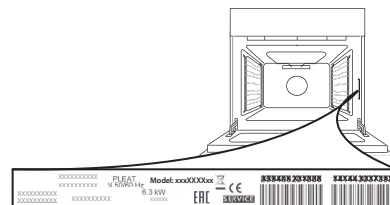

# GUIDE D'UTILISATION QUOTIDIENNE



## MERCI D'AVOIR ACHETÉ UN PRODUIT WHIRLPOOL

Afin de recevoir un service et un support complet, merci d'enregistrer votre appareil sur [www.whirlpool.eu/register](http://www.whirlpool.eu/register)



Vous pouvez télécharger les Consignes de sécurité et le Guide d'utilisation et d'entretien en visitant notre site Web [docs.whirlpool.eu](http://docs.whirlpool.eu) et en suivant les consignes au dos de ce livret.



**Avant d'utiliser l'appareil, il convient de lire attentivement le guide de santé et de sécurité.**

## DESCRIPTION DU PRODUIT

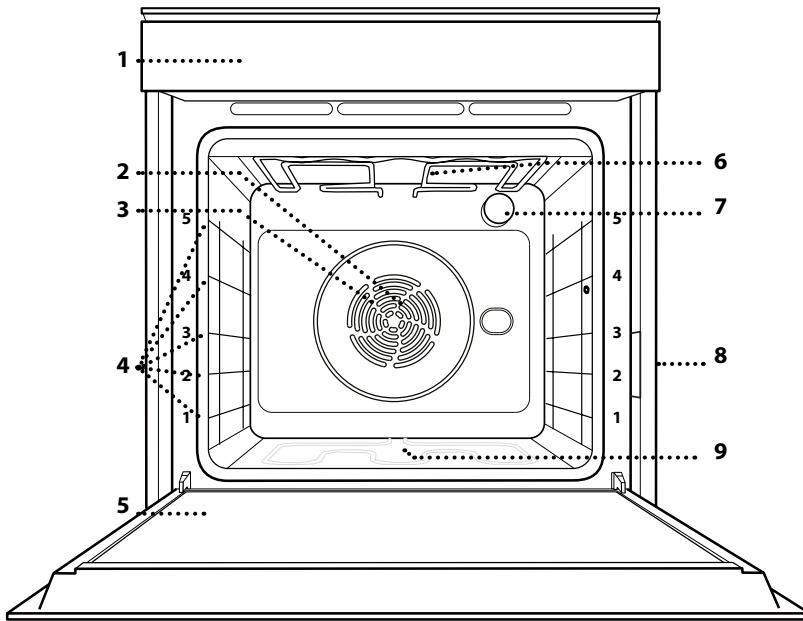

1. Bandeau de commande
2. Ventilateur
3. Élément chauffant rond (invisible)
4. Supports de grille (le niveau est indiqué à l'avant du four)
5. Porte
6. Élément chauffant supérieur/grill
7. Lampe
8. Plaque signalétique (ne pas enlever)
9. Élément chauffant inférieur (invisible)

## DESCRIPTION DU BANDEAU DE COMMANDE

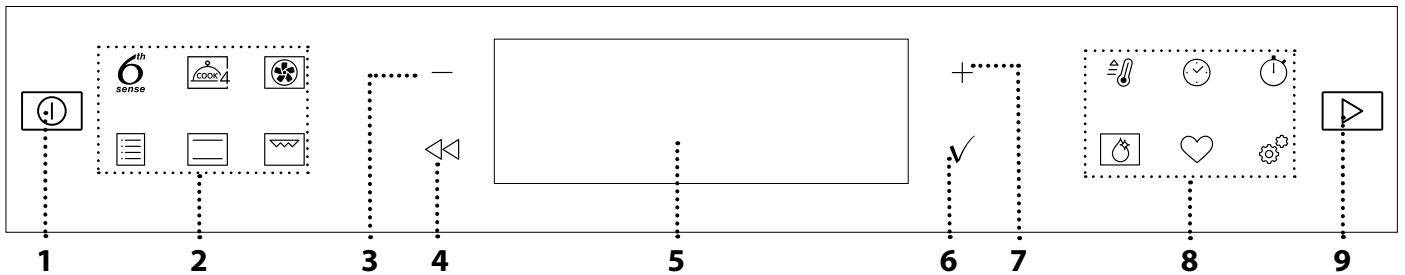

### 1. ON/OFF

Pour allumer ou éteindre le four, et pour interrompre une fonction.

### 2. ACCÈS DIRECT AUX FONCTIONS

Pour accéder rapidement aux fonctions et au menu.

### 3. BOUTON DE NAVIGATION MOINS

Pour naviguer à travers un menu et diminuer les réglages ou valeurs d'une fonction.

### 4. RETOUR

Pour retourner au menu précédent. Pendant la cuisson, permet de modifier les réglages.

### 5. ÉCRAN

Pour immédiatement lancer une fonction.

### 6. CONFIRMER

Pour confirmer la sélection d'une fonction ou le choix d'une valeur.

### 7. BOUTON DE NAVIGATION PLUS

Pour naviguer à travers un menu et augmenter les réglages ou valeurs d'une fonction.

### 8. ACCÈS DIRECT AUX OPTIONS / FONCTIONS

Pour un accès rapide aux fonctions, à la durée, aux réglages et aux favoris.

### 9. DÉPART

Pour lancer une fonction en utilisant des réglages de base ou spécifique.

# ACCESSOIRES

## GRILLE MÉTALLIQUE

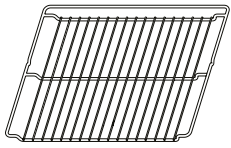

Utilisées pour la cuisson des aliments ou comme support pour les lèchefrites, moules à gâteau, et autres plats de cuisson résistants à la chaleur

## LÈCHEFRITE

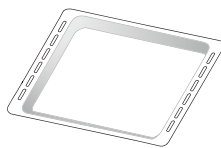

Utiliser comme plat de cuisson pour la viande, le poisson, les légumes, la focaccia, etc., ou pour recueillir les jus de cuisson en la plaçant sous la grille métallique.

## PLAQUE DE CUISSON

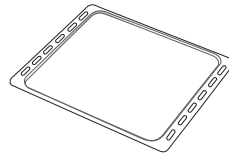

Pour la cuisson du pain et des pâtisseries, mais aussi pour cuire des rôtis, du poisson en papillotes, etc.

## GRILLES COULISSANTES\*

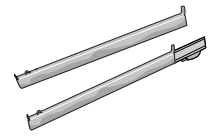

Pour insérer ou enlever les accessoires plus facilement.

\* Disponible sur certains modèles seulement

Le nombre et type d'accessoires peuvent varier selon le modèle acheté.

Il est possible d'acheter séparément d'autres accessoires auprès du Service après-vente.

## INSÉRER LA GRILLE MÉTALLIQUE ET LES AUTRES ACCESSOIRES

Insérez la grille métallique horizontalement en la glissant sur les supports de grille, assurez-vous que le côté avec le bord relevé est placé vers le haut.

D'autres accessoires, comme la lèchefrite et la plaque de cuisson, sont insérés horizontalement comme la grille métallique.

## ENLEVER ET REPLACER LES SUPPORTS DE GRILLE

- Pour enlever les supports de grille, soulevez les supports et sortez délicatement la partie inférieure de leur appui : Les supports de grille peuvent maintenant être enlevés.
- Pour replacer les supports de grille, vous devez en premier les replacer dans leur appui supérieur. En les maintenant soulevés, glissez-les dans le compartiment de cuisson, abaissez-les ensuite dans leur appui inférieur.

## INSTALLER LES GRILLES COULISSANTES (SELON LE MODÈLE)

Enlevez les supports de grille du four et enlevez la protection de plastique des grilles coulissantes.

Attachez l'agrafe supérieure de la grille coulissante au support de grille et glissez-la aussi loin que possible. Abaissez l'autre agrafe en place. Pour fixer le guide, pressez la partie inférieure de l'agrafe fermement sur le support de grille. Assurez-vous que les grilles peuvent se déplacer librement. Répétez ces étapes pour l'autre support de grille du même niveau.

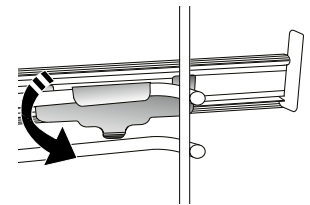
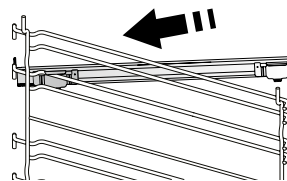

Veillez noter : Les grilles coulissantes peuvent être installées au niveau de votre choix.

## FONCTIONS

6<sup>th</sup>  
sense

### 6<sup>th</sup> SENSE

Elles permettent une cuisson totalement automatique de tous les types d'aliments (Lasagnes, Viande, Poisson, Légumes, Gâteaux & Pâtisseries, Quiche/Cake salé, Pain, Pizza). Pour obtenir le meilleur de cette fonction, suivez les indications sur la table de cuisson correspondante.



### COOK 4 FONCTIONS

Pour cuire différents aliments qui nécessitent la même température de cuisson sur quatre niveaux en même temps. Cette fonction peut être utilisée pour cuire des cookies, des gâteaux, des pizzas rondes (même congelées) et pour préparer un repas complet. Suivez le tableau de cuisson pour obtenir les meilleurs résultats.



### CHALEUR PULSEE

Pour la cuisson simultanée sur plusieurs niveaux (trois maximum) de différents aliments nécessitant la même température de cuisson. Cette fonction permet de cuire différents aliments sans transmettre les odeurs d'un aliment à l'autre.



### FONCTIONS TRADITIONNELLES

- **AIR BRASSÉ**  
Pour cuire de la viande, des gâteaux avec garnitures sur une grille uniquement.
- **TURBO GRILL**  
Pour griller de gros morceaux de viande (gigots, rôti de bœuf, poulet). Nous vous conseillons d'utiliser une lèchefrite pour recueillir les jus de cuisson : Placez la lèchefrite, contenant 500 ml d'eau, sur n'importe quel niveau sous la grille.
- **SURGELÉS**  
La fonction sélectionne automatiquement la température et le mode de cuisson appropriés pour 5 types de plats préparés surgelés différents. Il n'est pas nécessaire de préchauffer le four.
- **FONCTIONS SPÉCIALES**
  - » **GROSSES PIÈCES**  
La fonction sélectionne automatiquement le meilleur mode de cuisson et la température pour cuire de grosses pièces de viande (de plus de 2,5 kg). Il est conseillé de retourner la viande pendant la cuisson pour obtenir un dorage homogène des deux côtés. Arrosez de temps à autre la viande avec son jus de cuisson pour éviter son dessèchement.
  - » **LEVAGE DE PÂTE**  
Pour un levage parfait des pâtes sucrées ou salées. Pour assurer la qualité de levage, n'activez pas la fonction si le four est encore chaud après un cycle de cuisson.
  - » **DÉCONGELER**  
Pour accélérer la décongélation des aliments. Placez les aliments sur la grille du milieu. Laissez la nourriture dans son emballage pour empêcher qu'elle se dessèche.

### » GARDER AU CHAUD

Pour conserver les aliments cuits chauds et croustillants.

### » ÉCO CHALEUR PULSÉE

Pour cuire les rôtis farcis et les filets de viande sur une seule grille. Les aliments ne s'assèchent pas trop grâce à une légère circulation d'air intermittente. Lorsque cette fonction ÉCO est utilisée, le voyant reste éteint pendant la cuisson. Pour utiliser le cycle ÉCO et ainsi optimiser la consommation d'énergie, la porte du four ne devrait pas être ouverte avant la fin de la cuisson.



### CONVECTION

Pour cuire tout type de plat sur une seule grille.



### GRILL

Pour cuire des biftecks, des brochettes, et des saucisses, faire gratiner des légumes et griller du pain. Pour la cuisson de la viande, nous vous conseillons d'utiliser une lèchefrite pour recueillir les jus de cuisson : Placez la lèchefrite, contenant 500 ml d'eau, sur n'importe quel niveau sous la grille.



### PRÉCHAUF. RAPIDE

Pour préchauffer le four rapidement.



### MINUTERIES

Pour éditer les valeurs de temps de la fonction.



### MINUTEUR

Pour garder du temps sans activer de fonction.



### SMART CLEAN

L'action des vapeurs d'eau, libérées durant le cycle de nettoyage spécial en utilisant une température basse, aide à enlever les saletés. Placez 200 ml d'eau potable au fond de la cavité et lancez la fonction lorsque le four est froid.



### FAVORI

Pour récupérer la liste de 10 fonctions favorites.



### RÉGLAGES

Pour ajuster les réglages du four.

Lorsque le mode "ÉCO" est actif, la luminosité de l'écran sera réduite pour économiser de l'énergie et la lampe s'éteint après 1 minute. Il sera réactivé automatiquement lorsque l'un quelconque des boutons est enfoncé.

Lorsque le mode "MODE DÉMO" est activé, toutes les commandes sont actives et les menus disponibles mais le four ne chauffe pas. Pour désactiver ce mode, accédez à "DÉMO" à partir du menu « RÉGLAGES » et sélectionnez "Off".

En sélectionnant "REINITIALISER", le produit s'éteint et revient ensuite aux paramètres de son premier allumage. Tous les réglages seront effacés.



# PREMIÈRE UTILISATION

## 1. SÉLECTIONNER LA LANGUE

Vous devez régler la langue et l'heure lorsque vous allumez l'appareil pour la première fois : L'afficheur indiquera " English ".



Appuyez sur + ou - pour faire défiler la liste de langues disponibles et sélectionnez celle que vous souhaitez. Appuyez sur ✓ pour confirmer votre sélection.

Veillez noter : La langue peut ensuite être changée en sélectionnant "LANGUE" dans le menu " RÉGLAGES ", disponible en appuyant sur .

## 2. RÉGLER LA CONSOMMATION ÉNERGÉTIQUE

Le four est programmé pour consommer un niveau d'énergie électrique compatible avec un réseau domestique supérieur à 3 kW (16) : Si votre résidence utilise un niveau d'énergie plus faible, vous devrez diminuer la valeur (13).



Appuyez sur + ou - sélectionnez 16 « Haut » ou 13 « Bas » et appuyez sur ✓ pour confirmer.

## 3. RÉGLER L'HEURE

Après avoir sélectionné l'alimentation, vous devez régler l'heure : Les deux chiffres indiquant l'heure clignotent à l'écran.



Appuyez sur + ou - pour régler l'heure et appuyez sur ✓ : Les deux chiffres indiquant les minutes clignotent à l'écran.

Appuyez sur + ou - pour régler les minutes et appuyez sur ✓ pour confirmer.

Veillez noter : Vous pourriez avoir à régler l'heure à la suite d'une panne de courant prolongée. Sélectionnez " HORLOGE " dans le menu " RÉGLAGES ", disponible en appuyant sur .

## 4. CHAUFFER LE FOUR

Un nouveau four peut dégager des odeurs provenant de la fabrication : ceci est parfaitement normal.

Avant de cuire des aliments, nous vous conseillons de chauffer le four à vide pour éliminer les odeurs. Enlevez le carton de protection ou le film transparent du four et enlevez les accessoires de l'intérieur. Chauffer le four à 200 °C pour environ une heure, de préférence utilisant une fonction avec circulation d'air (p. ex. « Chaleur pulsée » ou « Air Brassé »).

Veillez noter : Il est conseillé d'aérer la pièce après avoir utilisé l'appareil pour la première fois.

# UTILISATION QUOTIDIENNE

## 1. SÉLECTIONNER UNE FONCTION

Appuyez sur  pour allumer le four : l'écran affichera la dernière fonction principale utilisée ou le menu principal. Les fonctions peuvent être sélectionnées en appuyant sur l'icône pour une des principales fonctions ou en faisant défiler un menu : Pour sélectionner un élément dans un menu (l'écran affichera le premier élément disponible), appuyez sur + ou - pour sélectionner l'élément souhaité, puis appuyez sur ✓ pour confirmer.

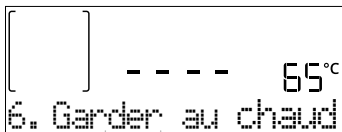

## 2. RÉGLER UNE FONCTION

Après avoir sélectionné la fonction désirée, vous pouvez changer les réglages. L'écran affiche en séquence les réglages qui peuvent être changés. En appuyant sur <<, vous pouvez changer à nouveau les réglages précédents.

### NIVEAU DU TEMPERATURE / GRILL

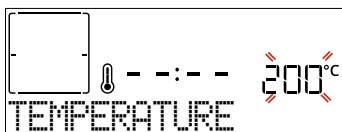

Lorsque la valeur clignote sur l'écran, appuyez sur + ou

- pour la changer, puis appuyez sur ✓ pour confirmer et continuez avec les réglages qui suivent (si possible).

De la même façon, il est possible de régler le niveau de grill : Il existe trois niveaux de puissance prédéfinis pour le grill : 3 (élevé), 2 (moyen), 1 (faible).

Veillez noter : Une fois que la fonction a été activée, le niveau de la température/du grill peut être modifié en utilisant + ou - .

### DURÉE

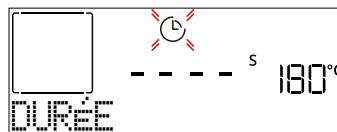

Lorsque l'icône  clignote sur l'écran, appuyez sur + ou

- pour régler le temps de cuisson que vous souhaitez puis appuyez sur ✓ pour confirmer. Vous ne devez pas régler le temps de cuisson si vous voulez gérer la cuisson manuellement (sans minuterie) : Appuyez sur ✓ ou  pour confirmer et démarrer la fonction. En sélectionnant ce mode, vous ne pouvez pas programmer un départ différé.

Veillez noter : Vous pouvez ajuster le temps de cuisson qui a été réglé pendant la cuisson en appuyant sur  : appuyez sur + ou - pour le modifier, puis appuyez sur ✓ pour confirmer.



## HEURE DE FIN (DÉPART RETARD)

Pour plusieurs fonctions, une fois que vous avez réglé le temps de cuisson, vous pouvez retarder le démarrage de la fonction en programmant l'heure de fin de cuisson. L'écran affiche l'heure de fin tandis que l'icône  clignote.



Appuyez sur **+** ou **-** pour régler l'heure à laquelle vous souhaitez que la cuisson se termine, puis appuyez sur **✓** pour confirmer et activer la fonction. Placez les aliments dans le four et fermez la porte : La fonction démarre automatique après une période de temps déterminée pour que la cuisson se termine au moment désiré.

Veillez noter : La programmation d'un délai pour le début de la cuisson désactive la phase de préchauffage : Le four va atteindre la température désirée graduellement, ce qui signifie que les temps de cuisson vont être légèrement plus longs que ceux indiqués dans le tableau de cuisson. Pendant le temps d'attente, vous pouvez appuyer sur **+** ou **-** pour modifier l'heure de fin programmée ou appuyer sur **<<** pour changer d'autres réglages. En appuyant sur , afin de visualiser l'information, il est possible de passer de l'heure de fin à la durée et inversement.

### 6<sup>th</sup> SENSE

Ces fonctions sélectionnent automatiquement le meilleur mode de cuisson, la température et la durée de cuisson de tous les plats disponibles.

Lorsque cela est requis, indiquez simplement la caractéristique de l'aliment pour obtenir un résultat optimal.

### POIDS / HAUTEUR (COUCHES À PLATEAU ROND)



Pour régler la fonction correctement, suivez les indications à l'écran, lorsque cela vous est demandé, et appuyez sur **+** ou **-** pour régler la valeur requise puis appuyez sur **✓** pour confirmer.

### CUISSON DÉSIRÉE / BRUNISSAGE

Dans certaines fonctions 6<sup>th</sup> Sense, il est possible d'ajuster le niveau de cuisson.

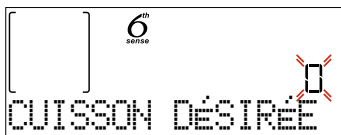

Lorsque cela est demandé, appuyez sur **+** ou **-** pour sélectionner le niveau souhaité entre saignant (-1) et bien cuit (+1). Appuyez sur **✓** ou  pour confirmer et démarrer la fonction.

De la même façon, lorsque cela est autorisé, dans certaines fonctions 6<sup>th</sup> Sense, il est possible d'ajuster le niveau de brunissage entre bas (-1) et élevé (+1).

### 3. DÉMARRER LA FONCTION

À tout moment, si les valeurs par défaut sont celles souhaitées ou une fois que vous avez appliqué les réglages que vous demandez, appuyez sur  pour activer la fonction.

Pendant la phase de retard, en appuyant sur  le four vous

demandera si vous voulez sauter cette phase, en démarrant immédiatement la fonction.

Veillez noter : Une fois qu'une fonction a été sélectionnée, l'écran recommandera le niveau le plus adapté pour chacune d'elles. À tout moment, vous pouvez arrêter la fonction qui a été activée en appuyant sur .

Si le four est chaud et que la fonction nécessite une température maximale spécifique, un message apparaîtra sur l'écran.

Appuyez sur **<<** pour revenir à l'écran précédent et sélectionner une fonction différente ou attendre un refroidissement complet.

### 4. PRÉCHAUFFAGE

Certaines fonctions ont une phase de préchauffage : Une fois la fonction lancée, l'écran confirme que la phase de préchauffage est aussi activée.

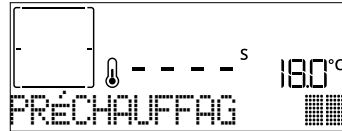

Une fois que cette phase est terminée, un signal sonore retentira et l'écran indiquera que le four a atteint la température réglée, nécessitant d'« AJOUTER ALIMENTS ».

À ce moment, ouvrez la porte, placez les aliments dans le four, refermez la porte et commencez la cuisson en appuyant sur **✓** ou .

Veillez noter : Placer les aliments dans le four avant la fin du préchauffage peut affecter la qualité de la cuisson. La phase de préchauffage sera interrompue si vous ouvrez la porte durant le processus.

Le temps de cuisson ne comprend pas la phase de préchauffage. Vous pouvez toujours changer la température désirée en utilisant le bouton **+** ou **-**.

### 5. PAUSE DE CUISSON / RETOURNEMENT OU VÉRIFICATION DES ALIMENTS

En ouvrant la porte, la cuisson sera temporairement interrompue en désactivant les éléments chauffants.

Pour reprendre la cuisson, fermez la porte.

Dans certaines fonctions 6<sup>th</sup> Sense, il est nécessaire de retourner les aliments pendant la cuisson.



Un signal sonore retentira et l'écran affichera l'action à effectuer. Ouvrez la porte, effectuez l'action demandée par l'écran et fermez la porte, puis appuyez sur  pour poursuivre la cuisson.

De la même façon, à 10% du temps avant la fin de la cuisson, le four vous demande de vérifier les aliments.



Un signal sonore retentira et l'écran affichera l'action à effectuer. Vérifiez les aliments, fermez la porte et appuyez sur  ou **✓** pour poursuivre la cuisson.

Veillez noter : Appuyez sur  pour sauter ces actions. Autrement, si aucune action n'est entreprise après un certain temps, le four poursuivra la cuisson.

## 6. FIN DE CUISSON

Un signal sonore et l'écran indiquent la fin de la cuisson.

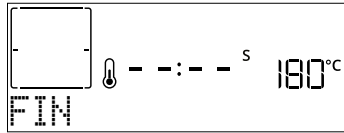

Appuyez sur pour poursuivre la cuisson en mode manuel (sans minuterie) ou appuyez sur pour prolonger le temps de cuisson en réglant une nouvelle durée. Dans les deux cas, les paramètres de cuisson seront conservés.

### BRUNISSAGE

Certaines fonctions du four vous permettent de dorer la surface des aliments en allumant le gril une fois la cuisson terminée.

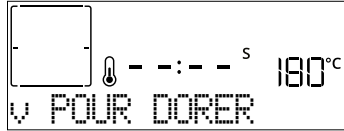

Lorsque l'écran montre le message pertinent, si nécessaire, appuyez sur pour démarrer un cycle de brunissage de cinq minutes. Vous pouvez arrêter la fonction à tout moment en appuyant sur pour éteindre le four.

### FAVORI

Une fois la cuisson terminée, l'écran vous demandera d'enregistrer la fonction avec un numéro entre 1 et 10 dans votre liste de fonctions préférées.



Si vous souhaitez enregistrer une fonction et mémoriser les paramètres actuels pour une utilisation ultérieure, appuyez sur autrement, pour ignorer la demande, appuyez sur .

Une fois que vous avez appuyé sur , appuyez sur le ou pour sélectionner la position du numéro, puis appuyez sur pour confirmer.

Veillez noter : Si la mémoire est pleine ou si le numéro choisi a déjà été pris, le four vous demandera de confirmer l'écrasement de la fonction précédente.

Pour accéder aux fonctions que vous avez sauvegardées, appuyez sur : L'écran indiquera votre liste de fonctions préférées.



Appuyez sur ou pour sélectionner la fonction, confirmez en appuyant sur , puis appuyez sur pour activer.

### FONCTION SMART CLEAN

Appuyez sur pour afficher « Smart Clean » sur l'écran.

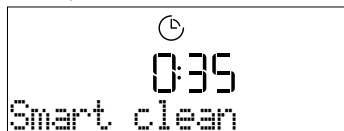

Appuyez sur pour activer la fonction : l'écran vous invitera à faire toutes les actions nécessaires pour obtenir les meilleurs

résultats de nettoyage : Suivez les indications, puis appuyez sur une fois que c'est fait. Une fois que vous avez effectué toutes les étapes, si nécessaire, appuyez sur pour activer le cycle de nettoyage.

Veillez noter : Nous vous conseillons de ne pas ouvrir la porte du four durant le cycle de nettoyage pour éviter de perdre les vapeurs d'eau, le résultat de nettoyage final pourrait être négativement affecté.

Un message clignotera à l'écran pour indiquer la fin du cycle. Laissez le four refroidir, essuyez et asséchez ensuite les surfaces intérieures avec un linge ou une éponge.

### MINUTEUR

Lorsque le four est éteint, l'écran peut être utilisé comme minuterie. Pour activer cette fonction, assurez-vous que le four est éteint et appuyez sur ou : L'icône clignotera sur l'écran.



Appuyez sur ou pour régler la durée que vous souhaitez puis appuyez sur pour activer la minuterie.



Un signal sonore retentit et l'écran s'allumera une fois que la minuterie a terminé le compte à rebours.

Veillez noter : Le minuteur n'active aucun de cycles de cuisson. Appuyez sur ou pour changer l'heure réglée sur la minuterie.

Une fois que la minuterie a été activée, vous pouvez également sélectionner et activer une fonction.

Appuyez sur pour allumer le four, puis sélectionnez la fonction dont vous avez besoin.

Une fois que la fonction est activée, la minuterie continu son compte à rebours sans interférence avec la fonction.

Veillez noter : Pendant cette phase, il n'est pas possible de voir la minuterie (seule l'icône sera affichée), qui continuera le compte à rebours en arrière-plan. Pour récupérer l'écran de la minuterie, appuyez sur pour arrêter la fonction actuellement active.















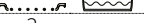

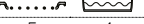

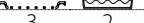















### VERROUILLAGE

Pour verrouiller le clavier, appuyez sur et maintenez-le appuyé pendant au moins cinq secondes. Répétez pour déverrouiller le clavier.

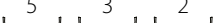

Veillez noter : Il est également possible d'activer cette fonction pendant la cuisson. Pour des raisons de sécurité, la fonction peut être éteinte en tout temps en appuyant sur .

## TABLEAU DE CUISSON

CATÉGORIES D'ALIMENTS			QUANTITÉ SUGGÉRÉE	TOURNER OU ÉTIRER (DU TEMPS DE CUISSON)	NIVEAU ET ACCESSOIRES
CASSEROLE & PÂTE CUITE	Lasagnes	-	0,5 - 3 kg	-	2 
VIANDES	Rôti de bœuf	Rôti (cuisson 0)	0,6 - 2 kg	-	3 
		Hamburgers (cuisson 0)	1,5 - 3 cm	3/5	5 4 
	Rôti de porc	Rôti	0,6 - 2,5 kg	-	3 
		Saucisses	1,5 - 4 cm	2/3	5 4 
	Poulet rôti	Entier	0,6 - 3 kg	-	2 
		Filet & poitrine	1 - 5 cm	2/3	5 4 
Brochettes	-	1 grille	1/2	5 4 	
POISSON	Filets	-	0,5 - 3 cm	-	3 2 
	Filets surgelés	-	0,5 - 3 cm	-	3 2 
LÉGUMES	Légumes rôtis	Pommes de terre	0,5 - 1,5 kg	-	3 
		Légumes étouffés	0,1 - 0,5 kg chacun	-	3 
		Légumes rôtis	0,5 - 1,5 kg	-	3 
	Légumes en gratin	Pommes de terre	1 plateau	-	3 
		Tomates	1 plateau	-	3 
		Poivrons	1 plateau	-	3 
		Brocolis	1 plateau	-	3 
		Chou-fleur	1 plateau	-	3 
		Autres	1 plateau	-	3 
GÂTEAUX & PÂTISSERIES	Gâteaux au levain en moule	Génoise	0,5 - 1,2 kg	-	3 
		Biscuits	0,2 - 0,6 kg	-	5 
	Gâteaux & tartes garnies	Desserts à base de pâte à choux	1 plateau	-	5 
		Tarte	0,4 - 1,6 kg	-	3 
		Strudel	0,4 - 1,6 kg	-	5 
		Tarte aux fruits	0,5 - 2 kg	-	3 
QUICHE & TARTE	-	0,8 - 1,2 kg	-	2 	
PAIN	Petits pains	-	60 - 150 g chacun	-	3 
	Pain carré	-	400 - 600 g chacun	-	2 
	Gros pain	-	0,5 - 2,0 kg	-	2 
	Baguettes	-	200 - 300 g chacune	-	3 
PIZZA	Fine	-	ronde - plateau	-	2 
	Épaisse	-	ronde - plateau	-	2 
	Produits surgelés	-	1 - 4 couches	-	2 
		-		-	4 2 
-	-	-	-	-	5 3 1 
-	-	-	-	-	5 3 2 1 

## ACCESSOIRES

 Grille métallique

























































































 Plaque de cuisson ou moule à gâteau sur la grille métallique

 Lèche-frite / plaque de cuisson ou plat de cuisson sur la grille métallique

 Lèche-frite / Plaque de cuisson

 Lèche-frite contenant 500 ml d'eau

# TABLEAU DE CUISSON

RECETTE	FONCTION	PRÉCHAUFFAGE	TEMPERATURE (°C)	DURÉE (MIN.)	GRILLE ET ACCESSOIRES
Gâteaux à pâte levée / Génoise		Oui	170	30 - 50	
		Oui	160	30 - 50	
		Oui	160	30 - 50	 
Gâteaux fourrés (gâteau au fromage, strudel, tarte aux pommes)		Oui	160 - 200	30 - 85	
		Oui	160 - 200	35 - 90	 
Biscuits		Oui	150	20 - 40	
		Oui	140	30 - 50	
		Oui	140	30 - 50	 
		Oui	135	40 - 60	  
Petits gâteaux / Muffins		Oui	170	20 - 40	
		Oui	150	30 - 50	
		Oui	150	30 - 50	 
		Oui	150	40 - 60	  
Chouquettes		Oui	180 - 200	30 - 40	
		Oui	180 - 190	35 - 45	 
		Oui	180 - 190	35 - 45 *	  
Meringues		Oui	90	110 - 150	
		Oui	90	130 - 150	 
		Oui	90	140 - 160 *	  
Pizza / Pain / Fougasse		Oui	190 - 250	15 - 50	
		Oui	190 - 230	20 - 50	 
Pizza (Fine, épaisse, fougasse)		Oui	220 - 240	25 - 50 *	  
Pizza surgelée		Oui	250	10 - 15	
		Oui	250	10 - 20	 
		Oui	220 - 240	15 - 30	  
Tourtes (Tourtes aux légumes, quiches)		Oui	180 - 190	45 - 55	
		Oui	180 - 190	45 - 60	 
		Oui	180 - 190	45 - 70 *	  
Vol-au-vent / Feuilletés		Oui	190 - 200	20 - 30	
		Oui	180 - 190	20 - 40	 
		Oui	180 - 190	20 - 40 *	  

FONCTIONS

 Convection naturelle

 Chaleur Pulsée

 Air Brassé

 Grill

 Turbo Grill

 Grosses Pièces

 Cook 4

 Éco Chaleur Pulsée

RECETTE	FONCTION	PRÉCHAUFFAGE	TEMPERATURE (°C)	DURÉE (MIN.)	GRILLE ET ACCESSOIRES
Lasagnes / Gratins / Pâtes au four / Cannelloni		Oui	190 - 200	45 - 65	
Agneau/Veau/Bœuf/Porc 1 kg		Oui	190 - 200	80 - 110	
Rôti de porc avec grattons 2 kg		—	170	110 - 150	
Poulet/lapin/canard 1 kg		Oui	200 - 230	50 - 100	
Dinde / oie, 3 kg		Oui	190 - 200	80 - 130	
Poisson au four / en papillote (filet, entier)		—	180 - 200	40 - 60	
Légumes farcis (tomates, courgettes, aubergines)		Oui	180 - 200	50 - 60	
Toast		—	3 (Élevée)	3 - 6	
Filet de poisson / Entrecôtes		—	2 (Moy)	20 - 30 ***	
Saucisses / brochettes / côtes levées / hamburgers		—	2 - 3 (Moy - Élevé)	15 - 30 ***	
Poulet rôti 1-1,3 kg		—	2 (Moy)	55 - 70 **	
Gigot d'agneau / Jarrets		—	2 (Moy)	60 - 90 **	
Pom. terre rôties		—	2 (Moy)	35 - 55 **	
Légumes gratinés		—	3 (Élevée)	10 - 25	
Biscuits	 Biscuits	Oui	135	50 - 70	
Tartes	 Tartes	Oui	170	50 - 70	
Pizza ronde	 Pizza	Oui	210	40 - 60	
Repas complet : Tarte aux fruits (niveau 5) / lasagnes (niveau 3) / viande (niveau 1)		Oui	190	40 - 120 *	
Repas complet : Tarte aux fruits (niveau 5) / légumes rôtis (niveau 4) / lasagnes (niveau 2) / découpes de viandes (niveau 1)	 Menu	Oui	190	40 - 120 *	
Lasagnes & Viandes		Oui	200	50 - 100 *	
Viandes & pommes de terre		Oui	200	45 - 100 *	
Poisson & légumes		Oui	180	30 - 50 *	
Rôtis farcis		—	200	80 - 120 *	
Coupes de viande (lapin, poulet, agneau)		—	200	50 - 100 *	

\* Durée approximative : les plats peuvent être retirés du four en tout temps, selon vos préférences personnelles.

\*\* Tourner les aliments à mi-cuisson.

\*\*\* Au besoin, retournez les aliments aux deux tiers de la cuisson.

ACCESSOIRES					
	Grille métallique	Plaque de cuisson ou moule à gâteau sur la grille métallique	Lèche-frite / plaque de cuisson ou plat de cuisson sur la grille métallique	Lèche-frite / Plaque de cuisson	Lèche-frite contenant 500 ml d'eau

# NETTOYAGE ET ENTRETIEN

Assurez-vous que le four a refroidi avant d'effectuer tout entretien ou nettoyage.

N'utilisez pas de nettoyeur à vapeur.

N'utilisez pas de laine d'acier, de tampons à récurer abrasifs, ou des détergents abrasifs ou corrosifs, ils pourraient endommager les surfaces de l'appareil.

Utilisez des gants de protection. L'appareil doit être débranché de l'alimentation principale avant d'effectuer des travaux d'entretien.

## SURFACES EXTÉRIEURES

- Nettoyez les surfaces à l'aide d'un chiffon en microfibre humide. Si elles sont très sales, ajoutez quelques gouttes de détergent à pH neutre. Essuyez avec un chiffon sec.
- N'utilisez pas de détergents corrosifs ou abrasifs. Si l'un quelconque de ces produits entre par inadvertance en contact avec les surfaces de l'appareil, nettoyez immédiatement avec un chiffon en microfibres humide.

## SURFACES INTÉRIEURES

- Après chaque utilisation, laissez le four refroidir et nettoyez-le, de préférence lorsqu'il est encore tiède, pour enlever les dépôts ou taches laissés par les résidus de nourriture. Pour enlever la condensation qui se serait formée lors de la cuisson d'aliments avec une forte teneur en eau, laissez le four refroidir complètement et essuyez-le avec un chiffon ou une éponge.

- Activez la fonction « Smart Clean » pour un nettoyage optimal des surfaces internes. (Uniquement sur certains modèles).
- Nettoyez le verre dans la porte avec un détergent liquide approprié.
- La porte du four peut être enlevée pour faciliter le nettoyage.

## ACCESSOIRES

Immergez les accessoires dans une solution liquide de lavage après l'utilisation, en les manipulant avec des maniques s'ils sont encore chauds. Les résidus alimentaires peuvent être enlevés en utilisant une brosse ou une éponge.

## NETTOYAGE DU REVÊTEMENT CATALYTIQUE (SUR CERTAINS MODÈLES UNIQUEMENT)

Ce four est équipé d'un revêtement catalytique qui facilite le nettoyage du compartiment de cuisson grâce à son enduit auto-nettoyant qui est hautement poreux et capable d'absorber la graisse et la saleté. Ces panneaux sont ajustés sur les supports de grille : Lorsque vous remplacez et réinstallez les supports de grille, assurez-vous que les crochets du haut sont insérés dans les trous correspondants sur les panneaux.

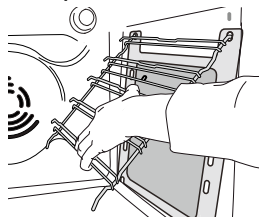
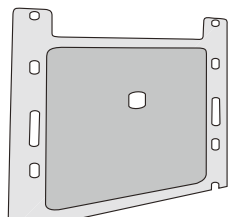

Pour profiter au maximum des propriétés auto-nettoyantes des panneaux catalytiques, nous vous conseillons de chauffer le four à 200 °C pour environ une heure en utilisant la fonction « Air Brassé ». Le four doit être vide durant cette opération. Laissez ensuite le four refroidir avant d'enlever les résidus d'aliments qui restent avec une éponge non abrasive.

Veillez noter : Les produits de nettoyage corrosifs ou abrasifs, les brosses dures, les tampons à récurer, ou les aérosols pour four pourraient endommager la surface catalytique et lui faire perdre ses propriétés auto-nettoyantes.

Veillez contacter notre Service Après-vente si vous avez besoin de panneaux de remplacement.

## REPLACEMENT DE L'AMPOULE

- Débranchez le four de l'alimentation électrique.
- Dévissez le capot de l'ampoule, remplacez l'ampoule et revissez le capot.
- Rebranchez le four à l'alimentation électrique.

Veillez noter : Utilisez uniquement des ampoules à halogène de 20-40 W/230 ~ type V G9, T300°C. L'ampoule utilisée dans le produit est spécifiquement conçue pour des appareils électroménagers et n'est pas adaptée pour l'éclairage général d'une pièce (Réglementation CE 244/2009). Les ampoules sont disponibles auprès de notre Service après-vente.

- Ne manipulez pas les ampoules à halogène à mains nues, les traces laissées par vos empreintes pourraient les endommager. Avant d'utiliser le four, assurez-vous que le couvercle de l'ampoule a bien été remis en place.



## ABAISSER L'ÉLÉMENT CHAUFFANT SUPÉRIEUR (SUR CERTAINS MODÈLES UNIQUEMENT)

1. Enlevez les supports de grille latéraux.

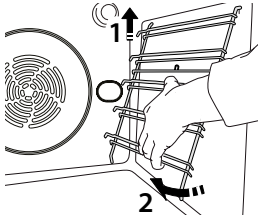

2. Tirez légèrement sur l'élément chauffant et abaissez-le.

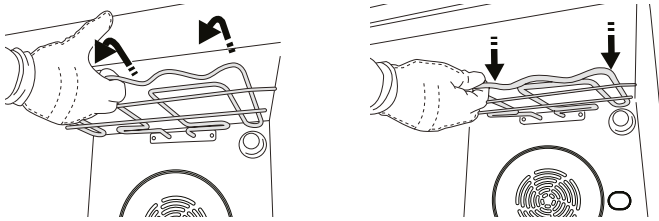

3. Pour remettre l'élément chauffant en place, soulevez-la en la tirant légèrement vers vous. Assurez-vous qu'elle repose sur les supports latéraux prévus à cet effet.

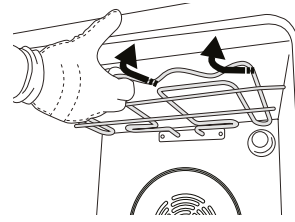

## ENLEVER ET RÉINSTALLER LA PORTE

1. Pour enlever la porte, ouvrez-la complètement et abaissez les loquets jusqu'à qu'ils soient déverrouillés.

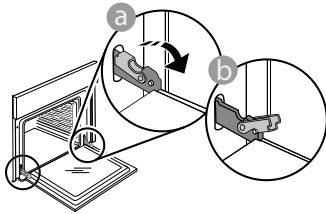

2. Fermez le plus possible la porte. Tenez la porte fermement avec les deux mains, ne la tenez pas par la poignée.

Enlevez simplement la porte en continuant à la fermer tout en la tirant vers le haut en même temps jusqu'à ce qu'elle se décroche de son logement. Placez la porte sur un côté, en l'appuyant sur une surface douce.

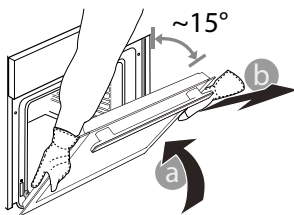

3. Réinstallez la porte en la plaçant devant le four pour aligner les crochets des charnières avec leurs appuis et attacher la partie supérieure sur son appui.
4. Abaissez la porte pour ensuite l'ouvrir complètement. Abaissez les loquets dans leur position originale : Assurez-vous de les abaisser complètement.

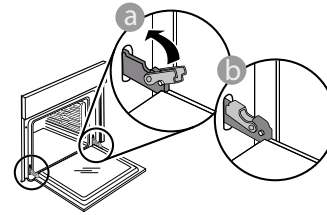

Appliquez une légère pression pour vous assurer que les loquets sont bien placés.

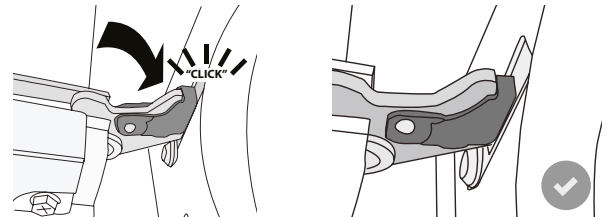

5. Essayez de fermer la porte et assurez-vous qu'elle est alignée avec le panneau de commande. Sinon, répétez les étapes précédentes : La porte pourrait s'endommager si elle ne fonctionne pas correctement.



# GUIDE DE DÉPANNAGE

PROBLÈME	CAUSE POSSIBLE	SOLUTION
Le four ne fonctionne pas.	Coupure de courant. Débranchez de l'alimentation principale.	Assurez-vous qu'il n'y a pas de panne de courant et que le four est bien branché. Éteignez puis rallumez le four pour voir si le problème persiste.
L'écran affiche la lettre « F » suivi d'un numéro ou d'une lettre.	Défaillance du four.	Prenez en note le numéro qui suit la lettre « F » et contactez le Service Après-vente le plus près.
Le four ne chauffe pas. La fonction ne démarre pas.	Le mode « DÉMO » ne fonctionne pas.	Accédez au mode « DÉMO » à partir des « RÉGLAGES » et sélectionnez « Off ».
L'ampoule s'éteint.	Le mode « ÉCO » s'active.	Accédez au mode « ÉCO » à partir des « RÉGLAGES » et sélectionnez « Off ».
La porte ne ferme pas correctement.	Les loquets de sécurité ne sont pas à leur place.	Assurez-vous que les loquets de sécurité sont bien placés, selon les directives pour l'assemblage et le démontage de la porte dans la section « Entretien ».

## FICHE TECHNIQUE

 [www](http://www.docs.whirlpool.eu) La fiche technique, incluant les taux d'efficacité énergétique du four, peut être téléchargée sur notre site Web **docs.whirlpool.eu**

## COMMENT OBTENIR LE GUIDE D'UTILISATION ET D'ENTRETIEN

>  [www](http://www.docs.whirlpool.eu) Téléchargez le Guide d'utilisation et d'entretien sur notre site Web **docs.whirlpool.eu** (vous pouvez utiliser ce code QR), en précisant le code commercial du produit.



> Une autre façon est de contacter notre Service après-vente.

## CONTACTER LE SERVICE APRÈS-VENTE

Vous pouvez trouver les informations pour nous contacter dans le livret de garantie. Lorsque vous contactez notre Service Après-vente, veuillez indiquer les codes disponibles sur la plaque signalétique de l'appareil.

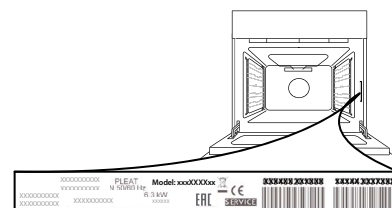

# GUIDA RAPIDA



## GRAZIE PER AVER ACQUISTATO UN PRODOTTO WHIRLPOOL

Per ricevere un'assistenza più completa, registrare il prodotto su [www.whirlpool.eu/register](http://www.whirlpool.eu/register)



Scaricare le istruzioni per la sicurezza e le istruzioni per l'uso collegandosi al sito [docs.whirlpool.eu](http://docs.whirlpool.eu) e seguire la procedura indicata sul retro.



**Leggere attentamente le istruzioni per la sicurezza prima di utilizzare il prodotto.**

## DESCRIZIONE DEL PRODOTTO

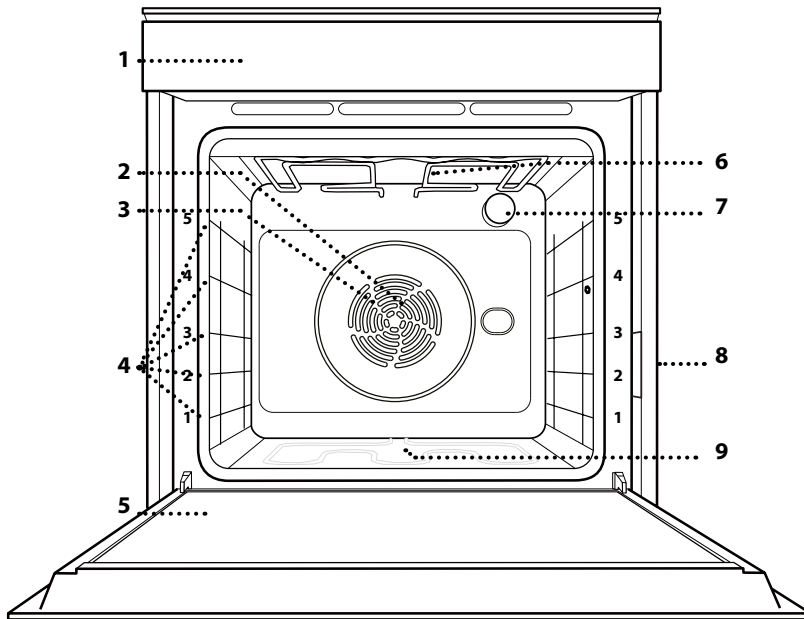

1. Pannello comandi
2. Ventola
3. Resistenza circolare (non visibile)
4. Griglie laterali (il livello è indicato sulla parte frontale del forno)
5. Porta
6. Resistenza superiore / grill
7. Luce
8. Targhetta matricola (da non rimuovere)
9. Resistenza inferiore (non visibile)

## DESCRIZIONE DEL PANNELLO COMANDI

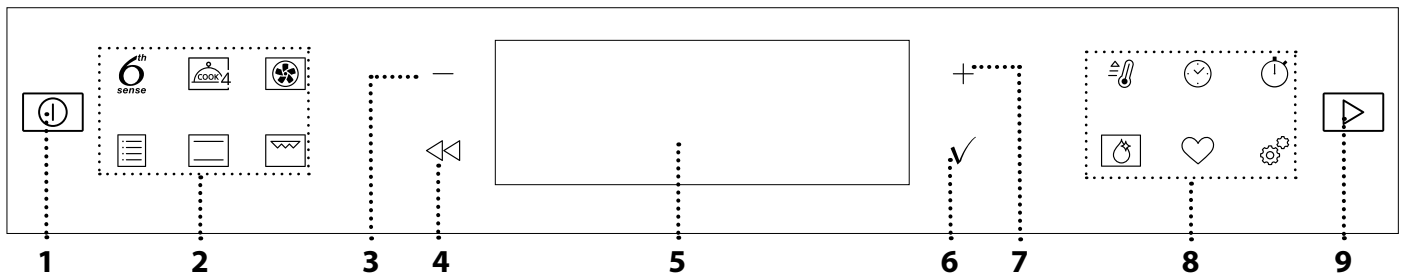

### 1. ON / OFF

Per accendere e spegnere il forno o arrestare un funzione attiva.

### 2. TASTI DI ACCESSO DIRETTO ALLE FUNZIONI

Per accedere rapidamente alle funzioni e al menu.

### 3. TASTO DI NAVIGAZIONE MENO

Per scorrere i menu e ridurre le impostazioni o i valori delle funzioni.

### 4. INDIETRO

Per tornare alla schermata precedente.

Durante la cottura, permette di modificare le impostazioni.

### 5. DISPLAY

Per avviare immediatamente una funzione.

### 6. CONFERMA

Per confermare la selezione di una funzione o un valore impostato.

### 7. TASTO DI NAVIGAZIONE PIÙ

Per scorrere i menu e aumentare le impostazioni o i valori delle funzioni.

### 8. TASTI DI ACCESSO DIRETTO A OPZIONI E FUNZIONI

Per impostare rapidamente le funzioni, la durata, le impostazioni e i preferiti.

### 9. AVVIO

Per avviare una funzione utilizzando i valori impostati o di base.

# ACCESSORI

## GRIGLIA

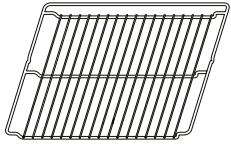

Da usare per la cottura degli alimenti o come supporto per pentole, tortiere e altri utensili da cucina

## LECCARDA

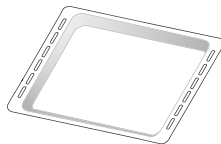

Da posizionare sotto la griglia per raccogliere i succhi di cottura o come piastra per cuocere carni, pesci, verdure, focacce, ecc.

## TEGLIA

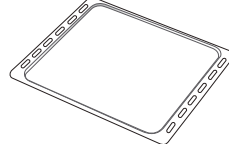

Da usare per cuocere prodotti di panetteria e pasticceria, ma anche carne arrosto, pesce al cartoccio, ecc.

## GUIDE SCORREVOLI \*

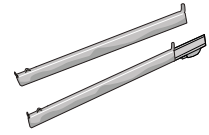

Per facilitare l'inserimento o la rimozione degli accessori.

\* Disponibile solo su alcuni modelli

Il numero e il tipo di accessori possono variare a seconda del modello acquistato.

È possibile acquistare separatamente altri accessori presso il Servizio Assistenza.

## INSERIRE LA GRIGLIA E ALTRI ACCESSORI

Inserire la griglia orizzontalmente facendola scivolare sulle griglie laterali inserendo dapprima il lato rialzato orientato verso l'alto.

Gli altri accessori, come la leccarda o la teglia, si inseriscono orizzontalmente come la griglia.

## TOGLIERE E RIMONTARE LE GRIGLIE LATERALI

- Per togliere le griglie, sollevarle e sganciare la parte inferiore dalla sede tirandola leggermente: a questo punto è possibile rimuovere le griglie.
- Per rimontare le griglie, inserirle dapprima nelle sedi superiori. Avvicinarle alla cavità tenendo sollevato, quindi abbassarle in posizione nelle sedi inferiori.

## MONTARE LE GUIDE SCORREVOLI (SE PRESENTI)

Togliere dal forno le griglie laterali e rimuovere la protezione in plastica dalle guide scorrevoli.

Ancorare alla griglia laterale la clip superiore della guida e farla scivolare fino a fine corsa; abbassare in posizione l'altra clip. Per fissare la guida, premere la parte inferiore della clip contro la griglia laterale. Assicurarsi che le guide possano scorrere liberamente. Ripetere questa operazione sull'altra griglia laterale, allo stesso livello.

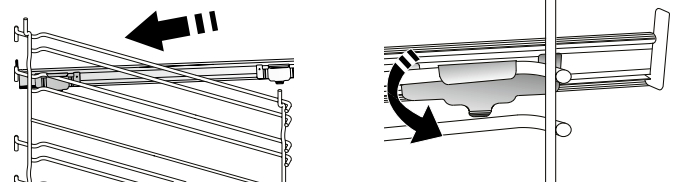

Nota: le guide scorrevoli possono essere montate a qualsiasi livello.

## FUNZIONI

6<sup>th</sup>  
sense

### 6<sup>th</sup> SENSE

Questa funzione permette la cottura completamente automatica di tutte le pietanze (lasagna, carne, pesce, verdure, torte & dolci, torte salate, pane, pizza).

Per utilizzare al meglio questa funzione si raccomanda di seguire le indicazioni della tabella di cottura.



### FUNZIONI COOK 4

Per cuocere contemporaneamente su quattro ripiani alimenti diversi che richiedono la medesima temperatura di cottura. Questa funzione può essere utilizzata per cuocere biscotti, torte, pizze (anche surgelate) e per preparare un pasto completo. Per ottenere risultati ottimali si raccomanda di seguire la tabella di cottura.



### TERMOVENTILATO

Per cuocere contemporaneamente su più ripiani (massimo tre) alimenti diversi che richiedono la medesima temperatura di cottura.

Questa funzione permette di eseguire la cottura senza trasmissione di odori da un alimento all'altro.



### FUNZIONI TRADIZIONALI

#### • VENTILATO

Per cuocere carni o torte ripiene su un solo ripiano.

#### • TURBO GRILL

Per arrostitire grossi tagli di carne (cosciotti, roast beef, polli). Si consiglia di utilizzare una leccarda per raccogliere i liquidi di cottura: posizionarla un livello sotto la griglia e aggiungere 500 ml di acqua potabile.

#### • CIBI SURGELATI

Questa funzione seleziona automaticamente la temperatura e la modalità di cottura ottimali per 5 diverse categorie di alimenti pronti surgelati. Non è necessario preriscaldare il forno.

#### • FUNZIONI SPECIALI

##### » MAXI COOKING

Questa funzione seleziona automaticamente la migliore temperatura e modalità di cottura per tagli di carne di grandi dimensioni (oltre 2,5 kg). Si suggerisce di girare la carne durante la cottura per ottenere una doratura omogenea su entrambi i lati. È preferibile irrorarla di tanto in tanto con il fondo di cottura per evitare che si asciughi eccessivamente.

##### » LIEVITAZIONE IN CORSO

Per ottenere una lievitazione ottimale di impasti dolci o salati. Per preservare la qualità della lievitazione, non attivare la funzione se il forno è ancora caldo dopo un ciclo di cottura.

##### » SCONGELAMENTO

Per velocizzare lo scongelamento degli alimenti. Disporre gli alimenti sul ripiano intermedio.

Si suggerisce di lasciare l'alimento nella sua confezione per impedire che si asciughi eccessivamente all'esterno.

##### » TIENI IN CALDO

Per mantenere caldi e croccanti cibi appena cotti.

##### » ECO TERMOVENTILATO

Per cuocere arrostiti ripieni e filetti di carne su uno stesso ripiano. La circolazione intermittente dell'aria impedisce un'eccessiva asciugatura degli alimenti. In questa funzione ECO la luce rimane spenta durante la cottura. Per utilizzare il ciclo ECO e ottimizzare quindi i consumi energetici, la porta forno non deve essere aperta fino a completamento della cottura del cibo.



### STATICO

Per cuocere qualsiasi tipo di pietanza su un solo ripiano.



### GRILL

Per grigliare costate, spiedini e salsicce, gratinare verdure o dorare il pane. Per la grigliatura delle carni, si consiglia di utilizzare una leccarda per raccogliere il liquido di cottura: posizionarla un livello sotto la griglia e aggiungere 500 ml di acqua potabile.



### PRERISC RAPIDO

Per riscaldare rapidamente il forno.



### TIMER

Per modificare i tempi di cottura delle funzioni.



### CONTA MINUTI

Per impostare il timer senza attivare una funzione.



### SMART CLEAN

L'azione del vapore rilasciato in questo speciale ciclo di pulizia a bassa temperatura facilita la rimozione dei residui. Disporre 200 ml d'acqua potabile sul fondo del forno e attivare la funzione a forno freddo.



### PREFERITI

Per richiamare la lista delle 10 funzioni preferite.



### IMPOSTAZIONI

Per regolare le impostazioni del forno.

Attivando la modalità "ECO", la luminosità del display si riduce e la luce si spegne dopo 1 minuto per risparmiare energia. Il display si riattiva automaticamente premendo un tasto qualsiasi.

Se la modalità "DEMO" è impostata su "On", tutti i comandi sono operativi e i menu sono disponibili ma il forno non viene riscaldato. Per disattivare questa modalità, accedere a "DEMO" dal menu "IMPOSTAZIONI" e scegliere "Off".

Selezionando "RESET", l'apparecchio si spegne e vengono ripristinate le impostazioni della prima accensione. Tutte le impostazioni successive vengono cancellate.

# PRIMO UTILIZZO

## 1. SELEZIONE DELLA LINGUA

Alla prima accensione, è necessario impostare lingua e ora: Sul display compare "English".

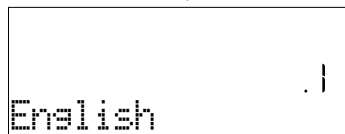

Premere + o – per scorrere tra le lingue disponibili e selezionare quella desiderata.

Premere ✓ per confermare la selezione.

Nota: la lingua potrà essere cambiata successivamente selezionando "LINGUA" nel menu "IMPOSTAZIONI", accessibile premendo .

## 2. IMPOSTARE L'ASSORBIMENTO DI POTENZA

Il forno è programmato per assorbire una potenza elettrica compatibile con una rete domestica di capacità superiore a 3 kW (16): nel caso si disponga di una potenza inferiore, è necessario diminuire questo valore (13).

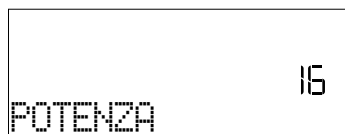

Premere + o – per selezionare 16 "Alto" o 13 "Basso" e premere ✓ per confermare.

## 3. IMPOSTARE L'ORA

Dopo avere selezionato la potenza, è necessario impostare l'ora: sul display lampeggiano le due cifre relative all'ora.



Premere + o – per impostare l'ora corrente e premere ✓ : sul display lampeggiano le due cifre relative ai minuti.

Premere + o – per impostare i minuti e premere ✓ per confermare.

Nota: dopo un'interruzione prolungata della corrente potrebbe essere necessario impostare nuovamente l'ora. Selezionare "OROLOGIO" nel menu "IMPOSTAZIONI", accessibile premendo .

## 4. RISCALDAMENTO DEL FORNO

Un nuovo forno può rilasciare degli odori dovuti alla lavorazione di fabbrica: questo è normale.

Prima di cucinare gli alimenti è dunque raccomandato di riscaldare a vuoto il forno per rimuovere ogni odore. Rimuovere protezioni di cartone o pellicole trasparenti e togliere gli accessori dal forno. Riscaldare il forno a 200°C per circa 1 ora utilizzando preferibilmente una funzione ventilata ("Termoventilato" o "Ventilato").

Nota: è opportuno ventilare la stanza durante e dopo il primo utilizzo.

# USO QUOTIDIANO

## 1. SELEZIONARE UNA FUNZIONE

Premere  per accendere il forno: il display mostrerà l'ultima funzione utilizzata o il menu principale.

Per selezionare una funzione è possibile premere l'icona corrispondente (per le funzioni principali) oppure scegliere la voce desiderata da un menu: Per selezionare una funzione da un menu (il display mostrerà la prima voce disponibile), premere + o – per selezionare la voce desiderata, quindi premere ✓ per confermare.



## 2. IMPOSTARE LA FUNZIONE

Dopo avere selezionato la funzione desiderata è possibile modificarne le impostazioni. Il display mostra in sequenza i valori che è possibile modificare. Premendo << è possibile modificare nuovamente l'impostazione precedente.

### TEMPERATURA / LIVELLO GRILL

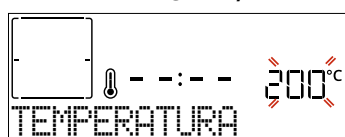

Quando il valore lampeggia sul display, premere + o – per regolarlo, quindi premere ✓ per confermare e



procedere con le impostazioni seguenti (per i valori che è possibile modificare).

Usare la stessa procedura per impostare la potenza del grill: Sono disponibili tre livelli di potenza per il grill: 3 (alto), 2 (medio), 1 (basso).

Nota: una volta attivata la funzione, sarà possibile modificare la temperatura o la potenza del grill usando + o – .

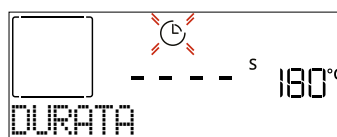
### DURATA



Quando l'icona  lampeggia sul display, premere + o – per impostare il tempo di cottura desiderato, quindi premere ✓ per confermare. È possibile non impostare la durata se si preferisce gestire manualmente il tempo di cottura: Premere ✓ o  per confermare e avviare la funzione. Selezionando questa modalità non è possibile programmare un avvio ritardato.

Nota: durante la cottura, premendo  è possibile regolare il tempo impostato: premere + o – per modificare il valore, quindi premere ✓ per confermare.

## FINE COTTURA (AVVIO RITARDATO)

In molte funzioni, una volta impostato un tempo di cottura è possibile posticipare l'avvio della funzione programmando l'ora di fine. Il display mostra l'ora di fine mentre l'icona  lampeggia.



Premere + o - per impostare l'ora di fine cottura desiderata, quindi premere ✓ per confermare e attivare la funzione. Inserire il cibo nel forno e chiudere la porta: la funzione si avvierà automaticamente dopo un periodo di tempo calcolato per terminare la cottura all'orario impostato.

Nota: programmare l'avvio ritardato di una cottura, disattiva in ogni caso la fase di preriscaldamento del forno: la temperatura desiderata viene raggiunta gradualmente, quindi i tempi di cottura si allungheranno leggermente rispetto a quanto indicato nella tabella di cottura. Durante il tempo di attesa, è possibile premere + o - per regolare l'ora di fine programmata oppure premere << per modificare altre impostazioni. Premendo , è possibile alternare la visualizzazione tra l'ora di fine cottura e la durata.

## 6<sup>th</sup> SENSE

Queste funzioni selezionano automaticamente la modalità, la temperatura e la durata di cottura più adatte per ottenere risultati ottimali.

Alla richiesta, sarà sufficiente indicare le caratteristiche degli alimenti per ottenere un risultato ottimale.

## PESO / ALTEZZA (LIVELLI TEGLIA ROTONDA)

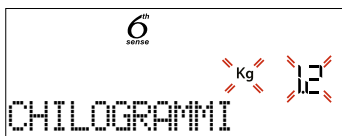

Per impostare questa funzione correttamente, seguire le indicazioni che compaiono sul display, impostare i valori desiderati premendo + o -, quindi premere ✓ per confermare.

## GRADO DI COTTURA / DORATURA

In alcune funzioni 6<sup>th</sup> Sense è possibile regolare il grado di cottura.

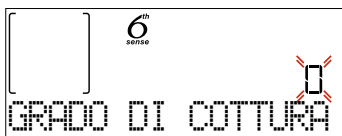

Alla richiesta, premere + o - per selezionare il livello desiderato tra la cottura al sangue (-1) e un risultato ben cotto (+1). Premere ✓ o  per confermare e avviare la funzione.

Allo stesso modo, in alcune funzioni 6<sup>th</sup> Sense è possibile regolare il grado di doratura tra un valore minimo (-1) e un valore massimo (+1).

## 3. AVVIARE LA FUNZIONE

Dopo avere confermato i valori predefiniti o avere applicato le impostazioni preferite, premere  per attivare la funzione prescelta.

Se è stato impostato un ritardo, premendo  sarà possibile saltare questa fase per avviare subito la funzione programmata.

Nota: dopo avere selezionato una funzione, il display consiglia il livello più adatto per quella funzione.

La funzione avviata può essere interrotta in qualsiasi momento premendo .

Se il forno è caldo e la funzione prevede una determinata temperatura massima, sul display compare un messaggio corrispondente. Premere << per tornare alla schermata precedente e scegliere un'altra funzione, oppure attendere il completo raffreddamento del forno.

## 4. PRERISCALDAMENTO

In alcune funzioni, è prevista una fase di preriscaldamento del forno: una volta avviata la funzione, il display segnala che si è attivata la fase di preriscaldamento.

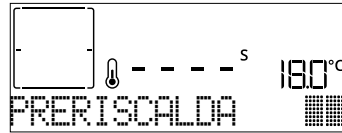

Al termine di questa fase, un segnale acustico e il display indicheranno che il forno ha raggiunto la temperatura impostata e comparirà la richiesta "AGG. ALIMENTO".

A questo punto aprire la porta, infornare gli alimenti, chiudere la porta e avviare la cottura premendo ✓ o .

Nota: Introdurre gli alimenti nel forno prima della fine del preriscaldamento può avere effetti negativi sui risultati della cottura. Aprendo la porta durante la fase di preriscaldamento, questa si interrompe temporaneamente.

Il tempo di cottura non comprende la fase di preriscaldamento. La temperatura finale del forno può essere modificata usando + o -.

## 5. METTERE IN PAUSA LA COTTURA / GIRARE O CONTROLLARE GLI ALIMENTI

Aperto la porta, le resistenze vengono disattivate e la cottura viene temporaneamente interrotta.

Per riprendere la cottura, chiudere la porta.

Alcune funzioni 6<sup>th</sup> Sense prevedono che gli alimenti vengano girati durante la cottura.



Questa richiesta sarà segnalata da un segnale acustico e da un messaggio corrispondente sul display. Aprire la porta, eseguire l'operazione indicata sul display, chiudere la porta e premere  per continuare la cottura.

Allo stesso modo, quando manca il 10% del tempo di cottura impostato, il forno richiede di controllare gli alimenti.



Questa richiesta sarà segnalata da un segnale acustico e da un messaggio corrispondente sul display. Controllare gli alimenti, chiudere la porta e premere  o ✓ per continuare la cottura.

Nota: premendo  è possibile ignorare le operazioni richieste. In ogni caso, una volta trascorso un certo tempo senza che l'operazione venga eseguita, il forno riprende automaticamente la cottura.



## 6. FINE COTTURA

Allo scadere del tempo programmato, un segnale acustico e il display avvertono che la cottura è terminata.

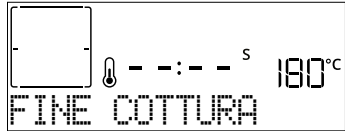

Premere per continuare la cottura in modalità manuale (senza timer) o premere per prolungare il tempo di cottura impostando una nuova durata. In entrambi i casi, i parametri di cottura saranno mantenuti.

### DORATURA

Con alcune funzioni, alla fine della cottura il forno consente di dorare la superficie del cibo grazie all'utilizzo del grill.

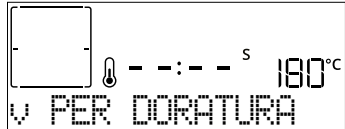

Quando il display mostra il messaggio corrispondente, premendo viene avviato un ciclo di doratura di cinque minuti. Questa funzione può essere interrotta in qualsiasi momento premendo per spegnere il forno.

### PREFERITI

Al termine della cottura, sul display compare un messaggio che propone di salvare la funzione nella lista dei preferiti con un numero da 1 a 10.

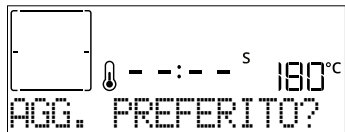

Se si desidera salvare la funzione tra i preferiti e memorizzare le impostazioni correnti per usi successivi premere , oppure premere per ignorare la richiesta. Dopo avere premuto , premere o per selezionare il numero di posizione, quindi premere per confermare.

Nota: se la memoria è piena o la posizione è già occupata, viene chiesto di confermare la sovrascrittura della funzione precedente.

Per richiamare successivamente le funzioni salvate premere : il display mostrerà la lista delle funzioni preferite.



Premere o per selezionare la funzione, confermarla premendo e attivarla premendo .

### FUNZIONE SMART CLEAN

Premere per visualizzare "Smart Clean" sul display.

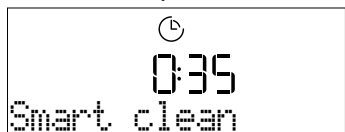

Premere per attivare la funzione: il display indicherà le operazioni richieste per ottenere una pulizia ottimale:

seguire le indicazioni e quindi premere . Una volta eseguite tutte le operazioni preliminari, alla richiesta del forno premere per attivare il ciclo di pulizia.

Nota: Si raccomanda di non aprire la porta del forno durante il ciclo di pulizia per evitare perdite di vapore, che potrebbero avere un effetto negativo sul risultato finale.

A ciclo ultimato, il relativo messaggio di avviso lampeggia sul display. Lasciar raffreddare il forno, quindi pulire e asciugare le superfici interne con un panno o una spugna.

### CONTA MINUTI

Quando il forno è spento, il display può essere utilizzato come contaminuti. Per attivare questa funzione, assicurarsi che il forno sia spento e premere o : sul display lampeggerà l'icona .



Premere o per impostare il tempo desiderato, quindi premere per attivare il timer.



Un segnale acustico e il display avviseranno che il conto alla rovescia è terminato.

Nota: il conta minuti non attiva nessun ciclo di cottura.

Premere o per modificare il tempo impostato sul timer.

Dopo avere attivato il conta minuti, è anche possibile selezionare e attivare una funzione.

Premere per accendere il forno, quindi selezionare la funzione desiderata.

Una volta avviata la funzione, il timer continuerà autonomamente il conto alla rovescia senza interferire sulla funzione stessa.

Nota: Durante questa fase non sarà possibile vedere il conta minuti (sarà visualizzata solo l'icona ) , ma il conto alla rovescia continuerà. Per tornare a visualizzare il conta minuti, premere per interrompere la funzione correntemente attiva.

### BLOCCO TASTI

Per bloccare i tasti, tenere premuto per almeno cinque secondi. Per disattivare, ripetere la stessa procedura.



Nota: questa funzione può essere attivata anche durante la cottura. Per ragioni di sicurezza, è possibile spegnere il forno in ogni momento premendo .



## TABELLA DI COTTURA

CATEGORIE DI ALIMENTI			QUANTITÀ CONSIGLIATA	GIRARE O MESCOLARE (DEL TEMPO DI COTTURA)	LIVELLO E ACCESSORI	
PASTA AL FORNO	Lasagna	-	0,5 - 3 kg	-	2 	
CARNE	Manzo arrosto	Arrosto (imp. cottura 0)	0,6 - 2 kg	-	3 	
		Hamburger (imp. cottura 0)	1,5 - 3 cm	3/5	5 4 	
	Maiale-arrosto	Arrosto	0,6 - 2,5 kg	-	3 	
		Salsicce & wurstel	1,5 - 4 cm	2/3	5 4 	
	Pollo-arrosto	Intero	0,6 - 3 kg	-	2 	
		Filetto & petto	1 - 5 cm	2/3	5 4 	
	Spiedini	-	1 griglia	1/2	5 4 	
PESCE	Filetti	-	0,5 - 3 cm	-	3 2 	
	Filetti-surgelati	-	0,5 - 3 cm	-	3 2 	
VERDURE	Verdure-arrostate	Patate	0,5 - 1,5 kg	-	3 	
		Verdure-ripiene	0,1 - 0,5 kg cad	-	3 	
		Verdure-arrostate	0,5 - 1,5 kg	-	3 	
	Verdure-gratinate	Patate	1 teglia	-	3 	
		Pomodori	1 teglia	-	3 	
		Peperoni	1 teglia	-	3 	
		Broccoli	1 teglia	-	3 	
		Cavolfiori	1 teglia	-	3 	
		Altro	1 teglia	-	3 	
TORTE & DOLCI	Torte lievitate	Pan di spagna	0,5 - 1,2 kg	-	3 	
		Biscotti	0,2 - 0,6 kg	-	5 	
	Pasticceria & torte ripiene	Bigné	1 teglia	-	5 	
		Crostata	0,4 - 1,6 kg	-	3 	
		Strudel	0,4 - 1,6 kg	-	5 	
		Torta ripiena alla frutta	0,5 - 2 kg	-	3 	
TORTE SALATE			0,8 - 1,2 kg	-	2 	
PANE	Panini		60 - 150 g l'uno	-	3 	
	Pane in cassetta		400 - 600 g l'una	-	2 	
	Pane grande		0,5 - 2,0 kg	-	2 	
	Baguette		200 - 300 g l'una	-	3 	
PIZZA	Sottile		Teglia rotonda	-	2 	
	Alta		Teglia rotonda	-	2 	
	Surgelati					2 
				Livelli 1 - 4	-	4 2 5 3 1 5 3 2 1 

ACCESSORI



























































































Griglia

Pirofila o tortiera  
su grigliaLeccarda / piastra dolci  
o teglia su griglia

Leccarda / teglia

Leccarda con  
500 ml di acqua

# TABELLA DI COTTURA

RICETTA	FUNZIONE	PRERISCALD.	TEMPERATURA (°C)	DURATA (MIN)	RIPIANO E ACCESSORI
Torte lievitate / Pan di Spagna		Sì	170	30 - 50	
		Sì	160	30 - 50	
		Sì	160	30 - 50	 
Torte ripiene (cheesecake, strudel, torta di mele)		Sì	160 - 200	30 - 85	
		Sì	160 - 200	35 - 90	 
Biscotti		Sì	150	20 - 40	
		Sì	140	30 - 50	
		Sì	140	30 - 50	 
		Sì	135	40 - 60	  
Tortine / Muffin		Sì	170	20 - 40	
		Sì	150	30 - 50	
		Sì	150	30 - 50	 
		Sì	150	40 - 60	  
Bigné		Sì	180 - 200	30 - 40	
		Sì	180 - 190	35 - 45	 
		Sì	180 - 190	35 - 45 *	  
Meringhe		Sì	90	110 - 150	
		Sì	90	130 - 150	 
		Sì	90	140 - 160 *	  
Pizza / Pane / Focaccia		Sì	190 - 250	15 - 50	
		Sì	190 - 230	20 - 50	 
Pizza (sottile, alta, focaccia)		Sì	220 - 240	25 - 50 *	  
Pizza surgelata		Sì	250	10 - 15	
		Sì	250	10 - 20	 
		Sì	220 - 240	15 - 30	  
Torte salate (torta di verdure, quiche)		Sì	180 - 190	45 - 55	
		Sì	180 - 190	45 - 60	 
		Sì	180 - 190	45 - 70 *	  
Vols-au-vent / Salatini di pasta sfoglia		Sì	190 - 200	20 - 30	
		Sì	180 - 190	20 - 40	 
		Sì	180 - 190	20 - 40 *	  

FUNZIONI



Statico



Termoventilato



Ventilato



Grill



Turbo Grill



Maxi Cooking



Cook 4



Eco Termoventilato

RICETTA	FUNZIONE	PRERISCALD.	TEMPERATURA (°C)	DURATA (MIN)	RIPIANO E ACCESSORI
Lasagna / Sformati / Pasta al forno / Cannelloni		Sì	190 - 200	45 - 65	
Agnello / Vitello / Manzo / Maiale (1 kg)		Sì	190 - 200	80 - 110	
Maiale arrosto con cotenna 2 kg		—	170	110 - 150	
Pollo / Coniglio / Anatra (1 kg)		Sì	200 - 230	50 - 100	
Tacchino / Oca (3 kg)		Sì	190 - 200	80 - 130	
Pesce al forno / al cartoccio (filetti, intero)		—	180 - 200	40 - 60	
Verdure ripiene (pomodori, zucchini, melanzane)		Sì	180 - 200	50 - 60	
Pane tostato		—	3 (Alta)	3 - 6	
Filetti / Tranci di pesce		—	2 (media)	20 - 30 ***	
Salsicce / Spiedini / Costine / Hamburger		—	2 - 3 (media - alto)	15 - 30 ***	
Pollo arrosto (1-1,3 kg)		—	2 (media)	55 - 70 **	
Coscia d'agnello / Stinco		—	2 (media)	60 - 90 **	
Patate arrostate		—	2 (media)	35 - 55 **	
Verdure gratinate		—	3 (Alta)	10 - 25	
Biscotti	 Biscotti	Sì	135	50 - 70	
Crostate	 Crostate	Sì	170	50 - 70	
Pizza tonda	 Pizza	Sì	210	40 - 60	
Pasto completo: Crostata di frutta (livello 5) / Lasagne (livello 3) / Carne (livello 1)		Sì	190	40 - 120 *	
Pasto completo: Crostata di frutta (livello 5) / Verdure arrosto (livello 4) / Lasagne (livello 2) / Tagli di carne (livello 1)	 Menu	Sì	190	40 - 120 *	
Lasagne e carne		Sì	200	50 - 100 *	
Carne e patate		Sì	200	45 - 100 *	
Pesce e verdure		Sì	180	30 - 50 *	
Arrosti ripieni		—	200	80 - 120 *	
Carne in pezzi (coniglio, pollo, agnello)		—	200	50 - 100 *	

\* Il tempo di cottura è indicativo: le pietanze possono essere tolte dal forno in tempi differenti secondo preferenza.

\*\* Girare gli alimenti a metà cottura.

\*\*\* Girare gli alimenti a due terzi di cottura se necessario.

ACCESSORI

Griglia

Pirofila o tortiera  
su griglia

Leccarda / piastra dolci  
o teglia su griglia

Leccarda / teglia

Leccarda con  
500 ml di acqua

# PULIZIA E MANUTENZIONE

Assicurarsi che il forno si sia raffreddato prima di eseguire ogni operazione.

Non utilizzare apparecchi di pulizia a vapore.

Non usare pagliette metalliche, panni abrasivi e detergenti abrasivi o corrosivi che possano danneggiare le superfici.

Utilizzare guanti protettivi. Il forno deve essere disconnesso dalla rete elettrica prima di effettuare operazioni di manutenzione.

## SUPERFICI ESTERNE

- Pulire le superfici con un panno in microfibra umido. Se molto sporche, aggiungere qualche goccia di detergente neutro. Asciugare con un panno asciutto.
- Non usare detergenti corrosivi o abrasivi. Se inavvertitamente uno di questi prodotti dovesse venire a contatto con le superfici, pulire subito con un panno in microfibra umido.

## SUPERFICI INTERNE

- Dopo ogni uso, lasciare raffreddare il forno e pulirlo preferibilmente quando è ancora tiepido per rimuovere incrostazioni e macchie dovute a residui di cibo. Per asciugare la condensa dovuta alla cottura di alimenti ad alto contenuto di acqua, usare a forno freddo un panno o una spugna.

- Attivare la funzione "Smart Clean" per una pulizia ottimale delle superfici interne. (Solo in alcuni modelli.)
- Pulire i vetri della porta con detergenti liquidi specifici.
- Per facilitare la pulizia della porta è possibile rimuoverla .

## ACCESSORI

Mettere a bagno gli accessori con detersivo per piatti dopo l'uso, maneggiandoli con guanti da forno, se ancora caldi. I residui di cibo possono essere rimossi con una spazzola per piatti o con una spugna.

## PULIZIA DEI PANNELLI CATALITICI (SOLO IN ALCUNI MODELLI)

Questo forno può essere equipaggiato con degli speciali pannelli catalitici che facilitano la pulizia della cavità grazie a un particolare rivestimento autopulente ad alta porosità, in grado di catturare lo sporco. Questi pannelli sono montati sulle griglie laterali: quando queste vengono rimontate, per un corretto posizionamento, assicurarsi che l'aggancio superiore delle griglie sia infilato negli appositi fori dei pannelli.

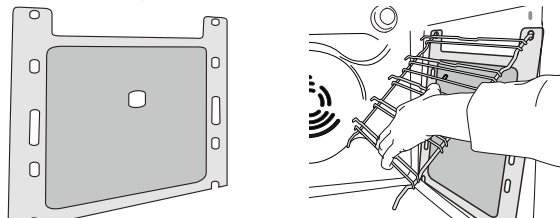

Per utilizzare al meglio le proprietà autopulenti, Si consiglia di riscaldare il forno a 200°C per circa 1 ora utilizzando la funzione "Ventilato". Durante questa procedura il forno deve essere vuoto. Lasciare quindi raffreddare il forno e infine rimuovere eventuali residui di alimenti con una spugna non abrasiva.

Nota: l'uso di detergenti corrosivi o abrasivi, spazzole ruvide, spugne abrasive per pentole o spray per forno possono danneggiare la superficie catalitica, facendole perdere le sue particolari proprietà.

Nel caso fosse necessaria la sostituzione dei pannelli, rivolgersi al Servizio Assistenza.

## SOSTITUZIONE DELLA LAMPADINA

1. Scollegare il forno dalla rete elettrica.
2. Svitare la copertura della lampada, sostituire la lampada e avvitare di nuovo il coperchio della lampada.
3. Ricollegare il forno alla rete elettrica.

Nota: usare solo lampade alogene da 20-40 W/230 ~ V tipo G9, T 300 °C. La lampada utilizzata nel prodotto è specifica per elettrodomestici e non è adatta per l'illuminazione di ambienti domestici (Regolamento (CE) 244/2009). Le lampadine sono disponibili presso il Servizio Assistenza.

- In caso di impiego di lampade alogene, non maneggiarle a mani nude, per evitare che vengano danneggiate dalle impronte digitali. Non far funzionare il forno senza prima aver riposizionato il coperchio.

## ABBASSARE LA RESISTENZA SUPERIORE (SOLO IN ALCUNI MODELLI)

1. Rimuovere le griglie laterali.

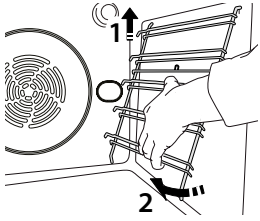

2. Estrarre leggermente la resistenza e abbassarla.

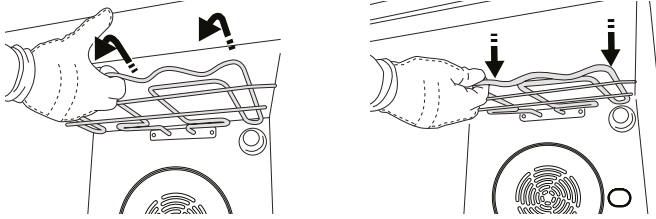

3. Per riposizionare la resistenza, sollevarla, tirandola leggermente verso di sé, assicurandosi che poggia sulle apposite sedi laterali.

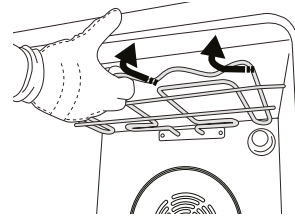

## TOGLIERE E RIMONTARE LA PORTA

1. Per rimuovere la porta, aprirla completamente e abbassare i fermi fino alla posizione di sblocco.

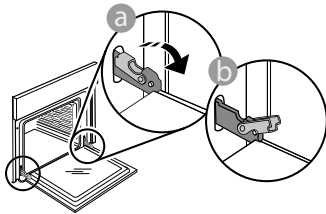

2. Chiudere la porta fino a quando è possibile. Prendere saldamente la porta con entrambe le mani, evitando di tenerla per la maniglia.

Per estrarla facilmente, continuare a chiuderla e contemporaneamente tirarla verso l'alto finché non esce dalle sedi. Togliere la porta e appoggiarla su un piano morbido.

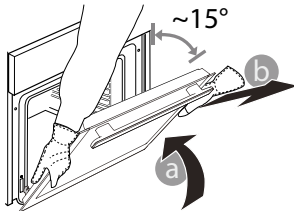

3. Per rimontare la porta, avvicinarla al forno allineando i ganci delle cerniere alle proprie sedi e ancorare la parte superiore agli alloggiamenti.
4. Abbassare la porta e poi aprirla completamente. Abbassare i fermi nella posizione originale: fare attenzione che siano completamente abbassati.

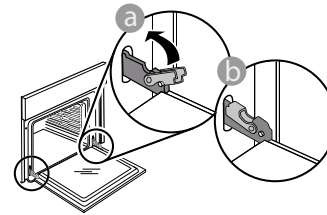

Sarà necessario applicare una leggera pressione per assicurare il corretto posizionamento dei fermi.

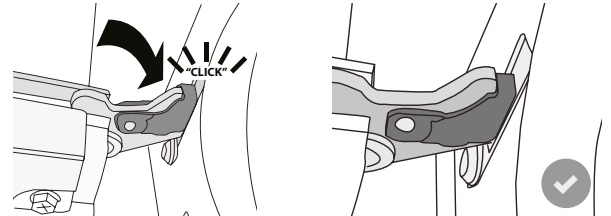

5. Provare a chiudere la porta, verificando che sia allineata al pannello di controllo. Se non lo fosse, ripetere tutte le operazioni: funzionando male, la porta potrebbe danneggiarsi.

# RISOLUZIONE DEI PROBLEMI

PROBLEMA	POSSIBILE CAUSA	SOLUZIONE
Il forno non funziona.	Interruzione di corrente elettrica. Disconnessione dalla rete principale.	Verificare che ci sia tensione in rete e che il forno sia collegato all'alimentazione elettrica. Spegnere e riaccendere il forno e verificare se l'inconveniente persiste.
Il display mostra la lettera "F" seguita da un numero o una lettera.	Il forno è guasto.	Contattare il più vicino Servizio Assistenza Clienti e specificare il numero che segue la lettera "F".
Il forno non si riscalda. La funzione non si avvia.	È attiva la modalità "DEMO".	Accedere a "DEMO" dal menu "IMPOSTAZIONI" e scegliere "Off".
La luce si spegne.	La modalità "ECO" è impostata su "On".	Accedere a "ECO" dal menu "IMPOSTAZIONI" e scegliere "Off".
La porta non si chiude correttamente.	I fermi di sicurezza si trovano in posizione errata.	Verificare che i fermi di sicurezza siano in posizione corretta facendo riferimento alle istruzioni di rimozione e riapplicazione della porta contenute nella sezione "Pulizia e manutenzione".

## SCHEMA TECNICA

 [www](http://www.docs.whirlpool.eu) La scheda tecnica del prodotto con i dati energetici dell'apparecchio può essere scaricata dal sito Internet **docs.whirlpool.eu**

## COME OTTENERE LE ISTRUZIONI PER L'USO

>  [www](http://www.docs.whirlpool.eu) Scaricare le Istruzioni per l'uso dal sito web **docs.whirlpool.eu** (è possibile utilizzare questo codice QR) specificando il codice prodotto.



> In alternativa, contattare il Servizio di Assistenza Clienti.

## CONTATTARE IL SERVIZIO ASSISTENZA CLIENTI

I contatti possono essere trovati sul manuale di garanzia. Quando si contatta il Servizio Assistenza, prepararsi a fornire i codici riportati sulla targhetta matricola del prodotto.

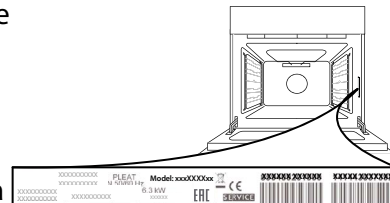



# PRZEWODNIK UŻYTKOWNIKA



## DZIĘKUJEMY ZA ZAKUP PRODUKTU WHIRLPOOL

Aby móc korzystać z programu kompleksowej pomocy i wsparcia, należy zarejestrować swój produkt na stronie [www.whirlpool.eu/register](http://www.whirlpool.eu/register)



Zasady bezpieczeństwa oraz Instrukcję obsługi i konserwacji urządzenia można pobrać, odwiedzając naszą stronę [docs.whirlpool.eu](http://docs.whirlpool.eu) i postępując zgodnie ze wskazówkami zamieszczonymi na odwrocie tej broszury.



**Przed użyciem urządzenia prosimy o uważne przeczytanie Zasad bezpieczeństwa i ochrony zdrowia.**

## OPIS PRODUKTU

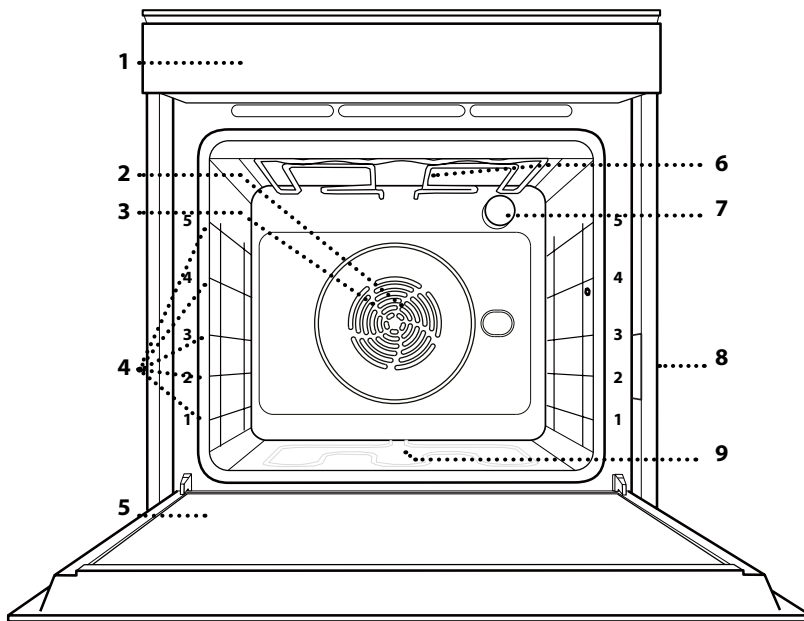

1. Pulpit sterujący
2. Wentylator
3. Grzałka okrągła (niewidoczna)
4. Prowadnice półek (poziom jest zaznaczony na froncie piekarnika)
5. Drzwiczki
6. Grzałka górna / grill
7. Oświetlenie
8. Tabliczka znamionowa (nie usuwać)
9. Dolna grzałka (niewidoczna)

## OPIS PANELU STEROWANIA

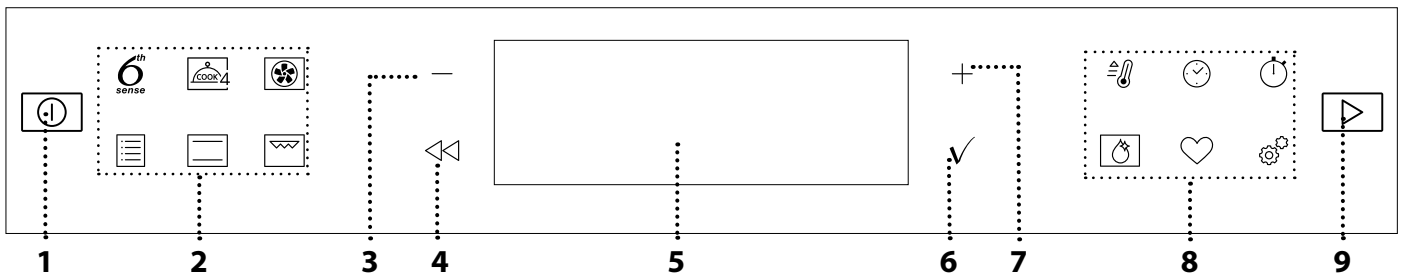

### 1. WŁĄCZANIE/WYŁĄCZANIE (ON/OFF)

Do włączania lub wyłączenia kuchenki mikrofalowej, a także wyłączenia lub wstrzymania wykonywania funkcji.

### 2. FUNKCJE BEZPOŚREDNIEGO DOSTĘPU

Aby uzyskać szybki dostęp do funkcji i głównego menu.

### 3. PRZYCIISK NAWIGACYJNY MINUS

Aby przewijać menu oraz zmniejszać ustawienia i wartości funkcji.

### 4. COFNIJ

Aby wrócić do poprzedniego ekranu. Aby zmieniać ustawienia podczas gotowania.

### 5. WYŚWIETLACZ

Służy do natychmiastowego uruchomienia funkcji.

### 6. POTWIERDZIĆ

Do potwierdzania wyboru danej funkcji lub ustawień.

### 7. PRZYCIISK NAWIGACYJNY PLUS

Aby przewijać menu oraz zwiększać ustawienia i wartości funkcji.

### 8. OPCJE / BEZPOŚREDNI DOSTĘP DO FUNKCJI

Szybki dostęp do funkcji, czasu trwania, ustawień i ulubionych.

### 9. START

Do włączania funkcji z użyciem specjalnych lub podstawowych ustawień.

# AKCESORIA

## RUSZT

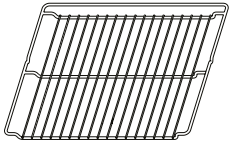

Służy do pieczenia potraw lub jako miejsce do położenia patelni, form do pieczenia i innych naczyń żaroodpornych

## BLACHA NA ŚCIEKAJĄCY TŁUSZCZ

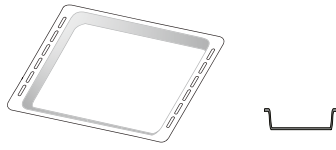

Do stosowania jako blacha do pieczenia mięsa, ryb, warzyw, focaccii itp. lub w przypadku umieszczenia pod rusztem, do zbierania ociekającego tłuszczu i soków.

## BLACHA DO PIECZENIA

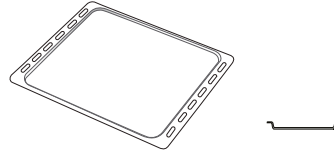

Służy do pieczenia wszelkiego rodzaju ciast i chleba oraz mięsa, ryb w folii itd.

## WYSUWANE PROWADNICE \*

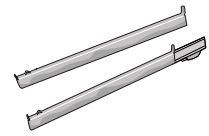

Ułatwiają wkładanie i wyjmowanie akcesoriów.

\* Dostępne tylko w wybranych modelach

Liczba i rodzaj akcesoriów może różnić się w zależności od zakupionego modelu.

Dodatkowe akcesoria można nabyć oddzielnie w serwisie.

## UMIESZCZANIE RUSZTU I INNYCH AKCESORIÓW

Umieścić ruszt poziomo, przesuwając go wzdłuż prowadnic, upewniając się, czy strona z uniesioną krawędzią jest skierowana ku górze.

Inne akcesoria, takie jak blacha na ściekający tłuszcz czy blacha do pieczenia, są wsuwane poziomo, w taki sam sposób, jak ruszt.

## WYJMOWANIE I PONOWNY MONTAŻ PROWADNIC

- Aby wyjąć prowadnice półek, należy je podnieść i następnie delikatnie wyciągnąć dolną część z miejsca zamocowania: Teraz można wyjąć prowadnice.
- Aby z powrotem włożyć prowadnice półek, najpierw trzeba je umieścić w górnym miejscu zamocowania. Trzymając prowadnice uniesione ku górze, wsunąć je do piekarnika, a następnie opuścić do dolnego miejsca zamocowania.

## MONTOWANIE WYSUWANYCH PROWADNIC (JEŚLI TA OPCJA JEST DOSTĘPNA)

Wyjąć prowadnice z piekarnika i zdjąć plastikowe zabezpieczenie z przesuwanych prowadnic.

Zamocować górny zacisk szyny do prowadnicy półki i przesunąć ją wzdłuż tak daleko, jak to możliwe. Opuścić drugi zacisk tak, aby znalazł się w odpowiednim miejscu. Aby zabezpieczyć prowadnicę, należy docisnąć mocno dolną część zacisku do prowadnicy półki. Sprawdzić, czy szyny przesuwają się swobodnie. Powtórzyć powyższe czynności dla drugiej prowadnicy półki na tym samym poziomie.

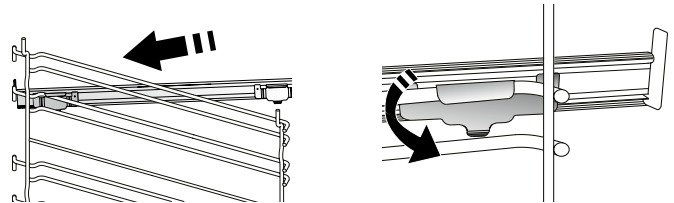

Uwaga: Przesuwane prowadnice mogą być zamontowane na dowolnym poziomie.

## FUNKCJE

6<sup>th</sup>  
sense

### 6<sup>th</sup> SENSE

Umożliwia to w pełni automatyczne przyrządzanie wszystkich rodzajów potraw (lasagna, mięso, ryby, warzywa, ciasta i ciastka, ciastka solne, chleb, pizza).

Aby najlepiej wykorzystać możliwości tej funkcji, należy stosować się do wskazówek zawartych w danej tabeli gotowania.



### FUNKCJE COOK 4

Do pieczenia różnych potraw w tej samej temperaturze, jednocześnie na czterech poziomach. Funkcji tej można używać do pieczenia ciasteczek, ciast, okrągłej pizzy (również mrożonej) oraz do przygotowywania całych posiłków. Należy postępować zgodnie ze wskazówkami z tabeli pieczenia, aby uzyskać najlepsze rezultaty.



### TERMOOBIEG

Do pieczenia różnych potraw w tej samej temperaturze, jednocześnie na kilku półkach (maksymalnie trzech). Funkcja ta pozwala na pieczenie bez wzajemnego przenikania się zapachów pieczonych potraw.



### TYPowe FUNKCJE

#### • PIECZENIE KONWEKCYJNE

Do pieczenia mięsa, ciast z nadzieniem tylko na jednej półce.

#### • TURBO GRILL

Do pieczenia dużych kawałków mięsa (udziec, rostbef, kurczak). Zalecamy zastosowanie blachy na ściekający tłuszcz: Blachę na ściekający tłuszcz można umieścić na dowolnym poziomie poniżej blachy do pieczenia i nalać do niej ok. 500 ml wody pitnej.

#### • WYPIEK Z MROŻ.

Funkcja automatycznie dobiera optymalną temperaturę oraz tryb pieczenia dla 5 różnych kategorii gotowych dań mrożonych. Nie trzeba wstępnie nagrzewać piekarnika.

#### • FUNKCJE SPECJALNE

##### » MAXI COOKING

Funkcja ta automatycznie wybiera najlepszy tryb przyrządzania potraw i temperaturę pieczenia dużych kawałków mięs (powyżej 2,5 kg). Zaleca się obrócenie mięsa podczas pieczenia w celu zapewnienia równomiernego przyrumienienia z obu stron. Od czasu do czasu należy podlać mięso, aby nie dopuścić do jego nadmiernego wysuszenia.

##### » WYRASTANIE

Zapewnia optymalne wyrastanie różnych rodzajów ciast. Aby zachować wysoką jakość wyrastania ciasta, nie należy włączać tej funkcji, kiedy urządzenie jest wciąż gorące po poprzednim cyklu pieczenia.

##### » ROZMRAŻANIE

Do przyspieszania rozmrażania artykułów spożywczych. Zaleca się umieszczenie potrawy na środkowym poziomie. Zaleca się pozostawienie potrawy w opakowaniu, aby zapobiec wysuszeniu jej powierzchni.

##### » KEEP WARM

Pozwala utrzymać ciepło i chrupkość świeżo upieczonych potraw.

##### » WYM. OBIEG ECO

Do pieczenia nadziewanych kawałków mięsa i filetów na jednej półce. Delikatny, przerywany obieg powietrza zapobiega nadmiernemu wysychaniu potraw. Jeżeli funkcja ECO jest włączona, światelko kontrolki pozostanie wyłączone podczas pieczenia. Aby skorzystać z funkcji ECO i tym samym zoptymalizować zużycie energii, drzwiczki piekarnika nie powinny być otwierane, dopóki potrawa nie będzie gotowa.



### KONWENCJONALNE

Do pieczenia dowolnego rodzaju potraw na jednym poziomie.



### GRILL

Do grillowania steków, kebabów i kiełbasek, zapiekania warzyw lub tostowania pieczywa. Podczas grillowania mięsa zaleca się stosowanie blachy na ściekający tłuszcz: Blachę na ściekający tłuszcz można umieścić na dowolnym poziomie poniżej blachy do pieczenia i nalać do niej ok. 500 ml wody pitnej.



### SZYBKIE NAGRZEW.

W celu szybkiego nagrzania piekarnika.



### CZASOMIERZE

Do edycji wartości czasowych funkcji.



### MINUTNIK

Do liczenia czasu bez konieczności uruchamiania żadnej funkcji.



### SMART CLEAN

Usuwanie zanieczyszczeń ułatwia działanie pary wodnej, uwalnianej w specjalnym procesie czyszczenia w niskiej temperaturze. Na dno piekarnika wlać 200 ml pitnej wody i uruchomić funkcję, upewniając się że piekarnik jest zimny.



### ULUBIONE

Aby odtworzyć listę 10 ulubionych funkcji.



### USTAWIENIA

Do zmiany ustawień urządzenia.

Gdy tryb ECO jest aktywny, jasność wyświetlacza zostaje zmniejszona w celu zredukowania zużycia energii, a po upływie 1 min światło wyłącza się. Wyświetlacz włączy się ponownie automatycznie, gdy tylko zostanie wciśnięty któryś z przycisków. Kiedy opcja "DEMO" jest włączona ("On"), wszystkie polecenia są aktywne, a wszystkie menu są dostępne, ale piekarnik nie nagrzewa się. Aby wyłączyć ten tryb, należy przejść do "DEMO" z menu "USTAWIENIA" i wyłączyć ("Off").

Po wybraniu opcji "UST. FABRYCZNE" urządzenie wyłącza się i powraca do pierwszego uruchomienia. Wszystkie ustawienia użytkownika zostają anulowane.

# PIERWSZE UŻYCIE

## 1. WYBÓR JĘZYKA

Przy pierwszym uruchomieniu urządzenia należy wybrać język i czas: Na wyświetlaczu pojawi się "English".

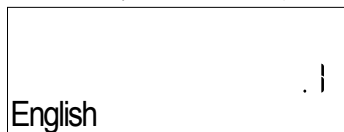

Wcisnąć **+** lub **-**, aby przewinąć listę dostępnych języków i wybrać żądany język.

Aby potwierdzić wybór, należy wcisnąć **✓**.

Uwaga: Można dokonać późniejszej zmiany języka, wybierając "JĘZYK" w menu "USTAWIENIA", dostępny po naciśnięciu przycisku

## 2. USTAWIENIE ZUŻYCIA ENERGII

Piekarnik jest zaprogramowany tak, aby zużywać energię elektryczną w stopniu zgodnym z poborem mocy przez domową instalację elektryczną, większym niż 3 kW (16): Jeśli w gospodarstwie domowym wykorzystywana jest mniejsza moc, należy zmniejszyć tę wartość (13).



Nacisnąć **+** lub **-** aby wybrać 16 „High” (Wysoki) lub 13 „Low” (Niski), a następnie nacisnąć **✓**, aby potwierdzić.

# CODZIENNA EKSPLOATACJA

## 1. WYBÓR FUNKCJI

Aby włączyć kuchenkę, wcisnąć : Na wyświetlaczu pokaże się ostatnio używana główna funkcja lub menu główne.

Funkcje można wybierać, naciskając ikonę jednej z głównych funkcji lub przewijając menu: Aby wybrać pozycję z menu (na wyświetlaczu pojawi się pierwsza dostępna pozycja), nacisnąć przycisk **+** lub **-**, aby wybrać żadaną, a następnie nacisnąć przycisk **✓** celem potwierdzenia.

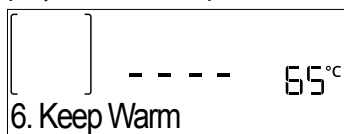

## 2. USTAWIENIE FUNKCJI

Po wybraniu żądanej funkcji można zmienić jej ustawienia. Na wyświetlaczu będą pojawiać się kolejno ustawienia, które można zmieniać. Wciśnięcie **◀** pozwala ponownie zmienić poprzednie ustawienie.

### TEMPERATURA / POZ. GRILLOWANIA

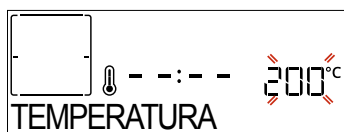

Gdy na ekranie miga wartość, wcisnąć **+** lub **-**, by ją zmienić, a następnie nacisnąć **✓**, by potwierdzić i przejść do kolejnych ustawień (jeśli to możliwe).

## 3. USTAWIENIE CZASU

Po dokonaniu wyboru mocy należy ustawić bieżący czas: Na wyświetlaczu będą migać dwie cyfry godziny.



Wcisnąć **+** lub **-**, aby ustawić bieżącą godzinę, po czym wcisnąć **✓**: Na wyświetlaczu będą migać dwie cyfry minut. Wcisnąć **+** lub **-**, aby ustawić minuty, po czym wcisnąć **✓** w celu potwierdzenia.

Uwaga: W przypadku dłuższej przerwy w dostawie prądu może zajść potrzeba ponownego ustawienia czasu. Wybrać "ZEGAR" w menu "USTAWIENIA", dostępny po naciśnięciu przycisku

## 4. ROZGRZANIE PIEKARNIKA

Nowe urządzenie może mieć wyczuwalny zapach, który jest pozostałością po produkcji: jest to zjawisko normalne. Dlatego przed przystąpieniem do przygotowywania potraw zalecamy rozgrzanie piekarnika „na pusto”, co ułatwi pozbycie się tego zapachu. Należy wyjąć z komory urządzenia wszystkie kartony zabezpieczające i zdjąć przezroczystą folię, a także usunąć wszystkie znajdujące się w niej akcesoria. Rozgrzać piekarnik do 200 °C i pozostawić go włączonym przez około godzinę, najlepiej stosując funkcję z obiegiem powietrza (np. „Termoobieg” lub „Piec. konwekcyjne”).

Uwaga: Po pierwszym użyciu urządzenia zaleca się przewietrzyć pomieszczenie.

W ten sam sposób można ustawić poziom grillowania: Istnieją trzy zdefiniowane poziomy mocy dla grillowania: 3 (wysoki), 2 (średni), 1 (niski).

Uwaga: Po włączeniu funkcji można zmienić temperaturę/poziom grillowania za pomocą **+** lub **-**.

### CZAS TRWANIA



Gdy na ekranie miga ikona , wcisnąć **+** lub **-**, by ustawić wybrany czas gotowania i potwierdzić, wciskając **✓**. Jeśli użytkownik chce przyrządzić potrawę samodzielnie (bez określania czasu), nie ma potrzeby ustawiania czasu gotowania/pieczenia: Wcisnąć **✓** lub , aby zatwierdzić i aktywować funkcję. Wybór tego trybu uniemożliwia zaprogramowanie opóźnionego startu.

Uwaga: Można zmienić czas ustawiony w trakcie gotowania, naciskając : Wcisnąć **+** lub **-**, aby dostosować wartość i zatwierdzić, naciskając **✓**.

## KONIEC (OPÓŹNIENIE ROZPOCZĘCIA)

Dla wielu funkcji, po ustawieniu czasu gotowania/pieczenia, można opóźnić uruchomienie funkcji, programując czas jej zakończenia. Gdy ikona  miga, wyświetlacz pokazuje czas zakończenia pieczenia.



Wcisnąć **+** lub **-**, aby ustawić żądany czas zakończenia pieczenia, a następnie wcisnąć **✓**, aby zatwierdzić i uruchomić funkcję. Włożyć potrawę do komory i zamknąć drzwiczki: Funkcja włączy się automatycznie po upływie czasu obliczonego tak, aby cykl pieczenia zakończył się o ustalonej godzinie.

Uwaga: Programowanie czasu opóźnienia gotowania/pieczenia powoduje wyłączenie fazy wstępnego nagrzewania: Piekarnik osiągnie żądaną temperaturę stopniowo, co oznacza, że czas pieczenia będzie nieznacznie dłuższy niż ten podany w tabeli pieczenia. W trakcie oczekiwania można nacisnąć **+** lub **-**, aby ponownie dostosować czas zakończenia, lub wcisnąć **◀**, aby zmienić inne ustawienia. Wcisnąć  w celu wyświetlenia informacji, możliwe jest przejście od czasu zakończenia do czasu trwania.

## 6<sup>th</sup> SENSE

Te funkcje automatycznie wybierają optymalny tryb gotowania, opiekania, temperaturę i czas trwania dla wszystkich dostępnych potraw.

Jeśli jest to konieczne, wystarczy jedynie wskazać cechy produktu i cieszyć się wspaniałym efektem.

### CIĘŻAR / WYSOKOŚĆ (WARSTWY OKRĄGLYCH TACEK)



Aby poprawnie ustawić funkcję, należy kierować się wskazówkami na wyświetlaczu. Gdy pojawi się odpowiedni komunikat, wcisnąć **+** lub **-**, aby ustawić żądaną wartość, po czym zatwierdzić przyciskiem **✓**.

### WYPIECZENIE / PRZYRUMIENIANIE

Niektóre funkcje 6<sup>th</sup> Sense umożliwiają dostosowanie stopnia wypieczenia potrawy.

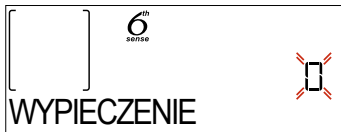

Po wyświetleniu nakazu, nacisnąć przycisk **+** lub **-**, żeby wybrać żądany poziom wypieczenia od surowego (-1) do dobrze wypieczonego (+1). Wcisnąć **✓** lub , aby zatwierdzić i aktywować funkcję.

W ten sam sposób, gdy jest to dozwolone, niektóre funkcje 6<sup>th</sup> Sense umożliwiają dostosowanie poziomu przyrumieniania między niskim (-1) i wysokim (+1).

## 3. ROZPOCZĘCIE DZIAŁANIA FUNKCJI

W dowolnym momencie, jeśli ustawienia początkowe są odpowiednie lub po zaprogramowaniu żądanych ustawień, wcisnąć  w celu aktywowania funkcji.

W fazie opóźnienia po wciśnięciu  piekarnika wygeneruje pytanie, czy faktycznie należy ominąć tę fazę i natychmiast uruchomić funkcję.

Uwaga: Po wybraniu danej funkcji, wyświetlacz zaproponuje najbardziej odpowiedni poziom dla każdej z nich.

W dowolnym momencie można zatrzymać aktywowaną funkcję, wciskając przycisk .

Jeśli piekarnik jest gorący, a funkcja wymaga konkretnej temperatury maksymalnej, na wyświetlaczu pojawi się komunikat. Wcisnąć **◀**, aby powrócić do poprzedniego ekranu i wybrać inną funkcję lub poczekać do całkowitego ostygnięcia.

## 4. NAGRZEWANIE

Niektóre funkcje posiadają fazę wstępnego nagrzewania: Po włączeniu funkcji wyświetlacz pokazuje, że faza wstępnego nagrzewania jest aktywna.



Po zakończeniu tej fazy, rozlegnie się sygnał dźwiękowy, a na wyświetlaczu pojawi się komunikat, że piekarnik osiągnął ustaloną temperaturę, wymaganą, aby „DODAJ POTRAWĘ”.

W tym momencie należy otworzyć drzwiczki, umieścić jedzenie w komorze urządzenia, zamknąć drzwiczki i rozpocząć gotowanie, naciskając **✓** lub .

Uwaga: Umieszczenie potraw w piekarniku przed końcem procesu wstępnego nagrzewania może mieć wpływ na jakość przygotowywanych potraw. Otwarcie drzwiczek w trakcie fazy wstępnego nagrzewania przerwie nagrzewanie piekarnika.

Czas pieczenia nie zawiera fazy wstępnego nagrzewania. Zawsze można zmienić żądaną temperaturę za pomocą **+** lub **-**.

## 5. PRZERWANIE PIECZENIA / OBRÓCENIE LUB SPRAWDZENIE POTRAWY

Po otwarciu drzwiczek pieczenie zostanie chwilowo wstrzymane poprzez dezaktywowanie elementów grzejących.

Aby wznowić proces gotowania, zamknąć drzwiczki.

Niektóre funkcje 6<sup>th</sup> Sense wymagają obracania potraw podczas pieczenia.



Urządzenie wyda sygnał dźwiękowy, a na wyświetlaczu pojawi się wskazówka mówiąca o konieczności wykonania czynności. Otworzyć drzwiczki, wykonać czynność wskazaną na wyświetlaczu i zamknąć drzwiczki, po czym wcisnąć , aby kontynuować gotowanie.

W ten sam sposób, w momencie kiedy pozostanie 10% czasu do zakończenia pieczenia, piekarnik wyświetla komunikat, aby sprawdzić potrawę.



Urządzenie wyda sygnał dźwiękowy, a na wyświetlaczu pojawi się wskazówka mówiąca o konieczności wykonania czynności. Sprawdzić potrawę, zamknąć drzwiczki i wcisnąć  lub **✓**, aby kontynuować gotowanie.



Uwaga: Aby pominąć te czynności, wcisnąć . W przeciwnym razie, jeśli żadna czynność nie zostanie wykonana po określonym czasie, piekarnik będzie kontynuował pieczenie.

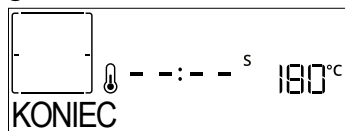

## 6. KONIEC GOTOWANIA

Sygnal dźwiękowy i wskazanie na wyświetlaczu oznaczają, że gotowanie zostało zakończone.





Nacisnąć , żeby kontynuować pieczenie w trybie ręcznym (bez ustawiania czasu trwania) lub nacisnąć , żeby wydłużyć czas pieczenia, ustawiając nową wartość. W obu przypadkach wartości gotowania zostaną zachowane.

### PRZYRUMIENIANIE

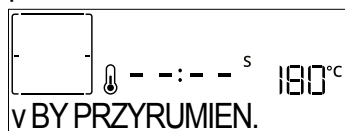
Niektóre funkcje piekarnika pozwalają na przyrumienienie potrawy poprzez włączenie funkcji grill po zakończeniu pieczenia.







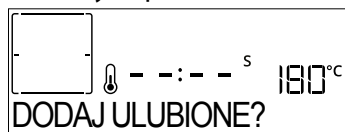

Gdy na wyświetlaczu pojawi się odpowiedni komunikat, w razie potrzeby nacisnąć , aby rozpocząć pięciominutowy cykl przyrumieniania. W dowolnym momencie funkcję można zatrzymać naciskając , aby wyłączyć piekarnik.

### . ULUBIONE

Po zakończeniu gotowania na wyświetlaczu zostanie wyświetlony komunikat z prośbą o zapisanie funkcji na liście ulubionych, pod numerem od 1 do 10.







Chcąc zapamiętać jakąś funkcję jako ulubioną i zapisać bieżące ustawienia do wykorzystania w przyszłości, należy nacisnąć , aby ignorować nacisnąć .

Po wciśnięciu  wcisnąć  lub , aby wybrać numer pozycji i zatwierdzić przyciskiem .

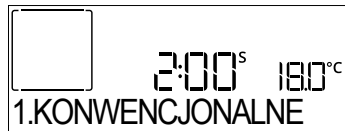
Uwaga: Jeśli pamięć jest pełna lub dany numer został już wykorzystany, należy zatwierdzić nadpisanie poprzedniej funkcji na danym numerze.

Aby w późniejszym czasie wywołać zapisane funkcje, nacisnąć : Na wyświetlaczu pojawi się lista ulubionych funkcji użytkownika.





Za pomocą  lub  wybrać funkcję, zatwierdzić, naciskając , a następnie nacisnąć , aby uaktywnić.

### . FUNKCJA SMARTCLEAN (INTELIAGENTNE ZMYWANIE)

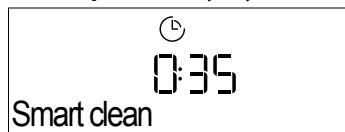
Nacisnąć , żeby wyświetlić "Smart Clean" na wyświetlaczu.





Nacisnąć , żeby aktywować funkcję: wyświetlacz wyświetli monit o wykonanie wszystkich czynności niezbędnych do

uzyskania najlepszych wyników czyszczenia: Podążać za wskazówkami i po zakończeniu nacisnąć . Po zakończeniu wszystkich czynności, jeśli zachodzi taka konieczność, nacisnąć , żeby aktywować cykl czyszczenia.



Uwaga: W trakcie cyklu czyszczenia zaleca się nie otwierać drzwiczek piekarnika. W przeciwnym razie wydostająca się z komory piekarnika para wodna może negatywnie wpłynąć na rezultat czyszczenia.

Po zakończeniu cyklu czyszczenia na wyświetlaczu zacznie migać odpowiedni komunikat. Należy pozostawić piekarnik do ostygnięcia, a następnie przetrzeć i osuszyć jego wewnętrzne powierzchnie za pomocą ściereczki lub gąbki.

### . MINUTNIK

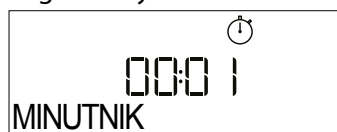
Kiedy urządzenie jest wyłączone, wyświetlacz może służyć za czasomierz. Aby włączyć tę funkcję, należy upewnić się, że kuchenka jest wyłączona, i nacisnąć  lub : Ikona  będzie migać na wyświetlaczu.



Nacisnąć  lub , by ustawić żądany czas, a następnie wcisnąć , by rozpocząć odliczanie czasu.





Gdy tylko minutnik zakończy odliczanie wybranego czasu, na wyświetlaczu pojawi się komunikat i rozlegnie się sygnał dźwiękowy.

Uwaga: Minutnik nie włącza żadnego z cykli gotowania. Nacisnąć  lub , by zmienić czas ustawiony w timerze.

Gdy minutnik jest aktywny, można także wybrać i włączyć funkcję.

Nacisnąć , aby włączyć piekarnik, a następnie wybrać żądaną funkcję.

Po uruchomieniu funkcji czasomierz będzie niezależnie kontynuował odliczanie, bez ingerencji w działanie samej funkcji.

Uwaga: W trakcie tej fazy minutnik nie wyświetla się (widać jedynie ikonę ) , ale kontynuuje odliczanie w tle. Aby przywrócić ekran minutnika, wcisnąć , przerywając obecnie aktywną funkcję.

### . BLOK. KLAWIATURY



















































Aby zablokować przyciski, wcisnąć i przytrzymać  przez co najmniej pięć sekund. Powtórzenie tej procedury spowoduje zdjęcie blokady klawiatury.



Uwaga: Funkcję tę można włączyć również podczas przygotowywania potrawy. Ze względów bezpieczeństwa w każdym momencie piekarnik można wyłączyć, wcisnąc .



## TABELA PIECZENIA

KATEGORIE ŻYWNOSCI			SUGEROWANA ILOŚĆ	OBRÓCIĆ LUB WYMIESZAĆ (O CZASIE GOTOWANIA)	POZIOM I AKCESORIA
ZAPIEKANKA I Z. MAKARONOWA	Lasagne	-	0,5 - 3 kg	-	2 
MIĘSO	Wołowina pieczona	Pieczeń (wypieczenie 0)	0,6 - 2 kg	-	3 
		Hamburgery (wypieczenie 0)	1,5 - 3 cm	3/5	5 4  
	Pieczeń wieprz.	Pieczeń	0,6 - 2,5 kg	-	3 
		Kiełbaski i parówki	1,5 - 4 cm	2/3	5 4  
	Pieczony kurczak	W całości	0,6 - 3 kg	-	2 
		Filety i piersi	1 - 5 cm	2/3	5 4  
Kebab	-	1 kratka	1/2	5 4  	
RYBY	Filety	-	0,5 - 3 cm	-	3 2  
	Filety mrożone	-	0,5 - 3 cm	-	3 2  
WARZYWA	Warzywa pieczone	Ziemniaki	0,5 - 1,5 kg	-	3 
		Warzywa nadziewane	0,1 - 0,5 kg na sztukę	-	3 
		Warzywa pieczone	0,5 - 1,5 kg	-	3 
	Warzywa gratin	Ziemniaki	1 taca	-	3 
		Pomidory	1 taca	-	3 
		Papryka	1 taca	-	3 
		Brokuły	1 taca	-	3 
		Kalafior	1 taca	-	3 
		Inne	1 taca	-	3 
		Wyrastanie ciast w formie	Biskopt	0,5 - 1,2 kg	-
CIASTA I CIASTKA	Ciastka i ciasta nadziewane	Herbatniki	0,2 - 0,6 kg	-	5 
		Ptysie	1 taca	-	5 
		Tarta	0,4 - 1,6 kg	-	3 
		Strucla	0,4 - 1,6 kg	-	5 
		Ciasto owocowe	0,5 - 2 kg	-	3 
SŁONE CIASTA	-	-	0,8 - 1,2 kg	-	2 
CHLEB	Bułki	-	60 - 150 g na sztukę	-	3 
	Chleb tostowy w formie	-	400 - 600g na sztukę	-	2 
	Duży bochenek	-	0,5 - 2,0 kg	-	2 
	Bagietki	-	200 - 300g na sztukę	-	3 
PIZZA	Cienkie ciasto	-	okrągła - taca	-	2 
	Grube ciasto	-	okrągła - taca	-	2 
	Mrożone	-	-	-	2 
		-	-	1 - 4 poziomy	-
-	-	-	-	-	5 3 1   
-	-	-	-	-	5 3 2 1    
AKCESORIA					
	Ruszt	Taca lub forma do ciasta na ruszcie	Blacha na ściekający tłuszcz / Blacha do pieczenia lub taca na ruszcie	Blacha na ściekający tłuszcz / Blacha do pieczenia	Blacha na ściekający tłuszcz napełniona 500 ml wody

# TABELA PIECZENIA

PRZEPIS	FUNKCJA	NAGRZEWANIE	TEMPERATURA (°C)	CZAS TRWANIA (MIN.)	BLACHY I AKCESORIA
Ciasta drożdżowe / biszkopty		Tak	170	30 - 50	2
		Tak	160	30 - 50	2
		Tak	160	30 - 50	4 1
Ciasta z nadzieniem (sernik, strucla, szarlotka)		Tak	160 - 200	30 - 85	3
		Tak	160 - 200	35 - 90	4 1
Herbatniki		Tak	150	20 - 40	3
		Tak	140	30 - 50	4
		Tak	140	30 - 50	4 1
		Tak	135	40 - 60	5 3 1
Ciastka / Muffiny		Tak	170	20 - 40	3
		Tak	150	30 - 50	4
		Tak	150	30 - 50	4 1
		Tak	150	40 - 60	5 3 1
Ptysie		Tak	180 - 200	30 - 40	3
		Tak	180 - 190	35 - 45	4 1
		Tak	180 - 190	35 - 45 *	5 3 1
Bezy		Tak	90	110 - 150	3
		Tak	90	130 - 150	4 1
		Tak	90	140 - 160 *	5 3 1
Pizza/ Chleb/ Focaccia		Tak	190 - 250	15 - 50	2
		Tak	190 - 230	20 - 50	4 1
Pizza (na cienkim lub grubym cieście, focaccia)		Tak	220 - 240	25 - 50 *	5 3 1
Mrożona pizza		Tak	250	10 - 15	3
		Tak	250	10 - 20	4 1
		Tak	220 - 240	15 - 30	5 3 1
Tarty pikantne (warzywne, zapiekanki)		Tak	180 - 190	45 - 55	3
		Tak	180 - 190	45 - 60	4 1
		Tak	180 - 190	45 - 70 *	5 3 1
Nadzewane ciasto francuskie/ przekąski z ciasta ptysiowego		Tak	190 - 200	20 - 30	3
		Tak	180 - 190	20 - 40	4 1
		Tak	180 - 190	20 - 40 *	5 3 1

FUNKCJE



Konwencjonalne



Termoobieg



Piecz. Konwek.



Grill



Turbo grill



Maxi Cooking



Cook 4



Wym. obieg Eco

PRZEPIS	FUNKCJA	NAGRZEWANIE	TEMPERATURA (°C)	CZAS TRWANIA (MIN.)	BLACHY I AKCESORIA
Lazania / flan/ zapiekanka makaronowa / cannelloni		Tak	190 - 200	45 - 65	
Jagnięcina / Cielęcina / Wołowina / Wieprzowina 1 kg		Tak	190 - 200	80 - 110	
Pieczeń wieprzowa z chrupiącą skórką 2 kg		-	170	110 - 150	
Kurczak / królik / kaczka 1 kg		Tak	200 - 230	50 - 100	
Indyk / Gęś 3 kg		Tak	190 - 200	80 - 130	
Ryba pieczona/ potrawy pieczone w papierze (filet, w całości)		-	180 - 200	40 - 60	
Warzywa faszerowane (pomidory, cukinie, bakłażany)		Tak	180 - 200	50 - 60	
Tosty		-	3 (Wysoka)	3 - 6	
Filety / kawałki ryb		-	2 (Środkowa)	20 - 30 ***	
Kiełbaski/ szaszłyki/ żeberka/ hamburgery		-	2 - 3 (Środkowa – Wysoka)	15 - 30 ***	
Pieczony kurczak 1-1,3 kg		-	2 (Środkowa)	55 - 70 **	
Udziec jagnięcy/ golonka		-	2 (Środkowa)	60 - 90 **	
Pieczone ziemniaki		-	2 (Środkowa)	35 - 55 **	
Zapiekanka warzywna		-	3 (Wysoka)	10 - 25	
Herbatniki	 Herbatniki	Tak	135	50 - 70	
Tarty	 Tarty	Tak	170	50 - 70	
Okrągła pizza	 Pizza	Tak	210	40 - 60	
Pełne danie: Tarta owocowa (poziom 5)/lazania (poziom 3)/ mięso (poziom 1)		Tak	190	40 - 120 *	
Pełne danie: Tarta owocowa (poziom 5)/ warzywa pieczone (poziom 4) / lazania (poziom 2) / plastry mięsa (poziom 1)	 Menu	Tak	190	40 - 120 *	
Lasagne i mięso		Tak	200	50 - 100 *	
Mięso i ziemniaki		Tak	200	45 - 100 *	
Ryby i warzywa		Tak	180	30 - 50 *	
Nadziewane i pieczone kawałki mięsa		-	200	80 - 120 *	
Plastry mięsa (królik, kurczak, jagnięcina)		-	200	50 - 100 *	

\* Szacowany czas: Potrawy można wyjmować z piekarnika w różnym czasie, w zależności od indywidualnych preferencji.

\*\* Obrócić potrawę po upływie połowy czasu pieczenia.

\*\*\* Obrócić potrawę po upływie 2/3 czasu pieczenia (w razie potrzeby).

AKCESORIA					
	Ruszt	Taca lub forma do ciasta na ruszcie	Blacha na ściekający tłuszcz / Blacha do pieczenia lub taca na ruszcie	Blacha na ściekający tłuszcz / Blacha do pieczenia	Blacha na ściekający tłuszcz napełniona 500 ml wody

# CZYSZCZENIE I KONSERWACJA

Przed przystąpieniem do jakichkolwiek czynności serwisowych lub czyszczenia upewnić się, że piekarnik ostygł.

Nie stosować urządzeń czyszczących parą.

Nie stosować wełny szklanej, szorstkich gąbek lub ściernych/żrących środków do czyszczenia, ponieważ mogą one uszkodzić powierzchnie urządzenia.

Używać rękawic ochronnych.

Przed przystąpieniem do jakichkolwiek czynności serwisowych upewnić się, że urządzenie zostało odłączone od zasilania.

## POWIERZCHNIE ZEWNĘTRZNE

- Powierzchnie należy czyścić wilgotną ściereczką z mikrofibry. Jeśli są silnie zabrudzone, dodać kilka kropel detergentu o neutralnym pH. Wytrzeć do sucha ściereczką.
- Nie stosować żrących ani ściernych detergentów. Jeśli tego rodzaju substancje zostały przypadkowo rozprowadzone po powierzchni urządzenia, należy natychmiast je usunąć za pomocą wilgotnej ściereczki z mikrofibry.

## POWIERZCHNIE WEWNĘTRZNE

- Po każdym użyciu należy poczekać, aż piekarnik ostygnie i wyczyścić go (najlepiej gdy wciąż jest ciepły), usuwając z niego wszystkie osady i zabrudzenia powstałe z resztek potraw. Aby usunąć wszelkie skropliny, które powstały w wyniku pieczenia potraw z dużą zawartością wody, należy pozostawić piekarnik do całkowitego ostygnięcia, a następnie wytrzeć go szmatką lub gąbką.

- Aby jak najlepiej wyczyścić wewnętrzne powierzchnie urządzenia, włączyć funkcję „Smart Clean”. (Tylko w niektórych modelach).
- Wyczyścić szybę drzwiczek odpowiednim płynem do mycia.
- Aby ułatwić czyszczenie urządzenia, można zdemontować drzwiczki.

## AKCESORIA

Po każdym użyciu akcesoria należy namoczyć w wodzie z dodatkiem płynu do mycia naczyń. Jeżeli są one jeszcze gorące skorzystać z rękawic kuchennych. Resztki żywności można usunąć za pomocą szczotki do mycia naczyń lub gąbki.

## CZYSZCZENIE PANELI KATALITYCZNYCH (W NIEKTÓRYCH MODELACH)

Piekarnik może być wyposażony w specjalne panele katalityczne ułatwiające czyszczenie komory piekarnika dzięki specjalnej samoczyszczącej powłoce, która jest wysoce porowata i może absorbować tłuszcz i brud. Panele te są zamontowane na przewodnicach półek: W przypadku zmiany położenia i ponownego zamontowania przewodnic półek, należy upewnić się, czy znajdujące się w górnej części haki zostały umieszczone w odpowiednich otworach paneli.

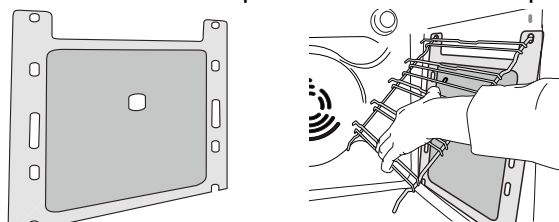

Aby móc jak najlepiej wykorzystać samoczyszczące właściwości paneli katalitycznych, zaleca się nagrzanie piekarnika do temperatury 200°C na około godzinę, przy zastosowaniu funkcji „Piec. konwekcyjne”. W tym czasie piekarnik musi być pusty. Następnie pozostawić piekarnik do ostygnięcia przed usunięciem wszelkich pozostałych resztek jedzenia przy użyciu nierysującej gąbki.

Uwaga: Nie stosować detergentów antykorozyjnych lub ściernych, twardych szczotek lub szorstkich gąbek do mycia naczyń ani środków w aerozolu do mycia piekarników, ponieważ mogłyby one uszkodzić powierzchnię katalityczną i pozbawić ją właściwości samoczyszczących.

Jeśli potrzebne będą panele zamienne, prosimy skontaktować się z serwisem technicznym.

## WYMIANA LAMPY

1. Odłączyć piekarnik od zasilania.
2. Odkręcić osłonę od lampki, wymienić żarówkę i przykręcić osłonę z powrotem do lampki.
3. Ponownie podłączyć piekarnik do zasilania.

Uwaga: Stosować tylko żarówki halogenowe o mocy 20-40 W/230 V typ G9, T300°C. Żarówka stosowana w tym piekarniku jest przeznaczona do urządzeń domowych i nie nadaje się do ogólnego oświetlenia pomieszczeń w gospodarstwie domowym (dyrektywa WE 244/2009). Żarówki można kupić w autoryzowanym serwisie.

- Jeśli używane są żarówki halogenowe, nie wolno dotykać ich gołymi rękami – ślady palców pozostawione na powierzchni mogą doprowadzić do uszkodzenia żarówek. Nie używać piekarnika, dopóki osłona lampy nie zostanie ponownie zamontowana.

## OBNIŻYĆ GRZAŁKĘ GÓRNĄ (MOŻLIWE TYLKO W NIEKTÓRYCH MODELACH)

1. Wyjąć boczne prowadnice półek.

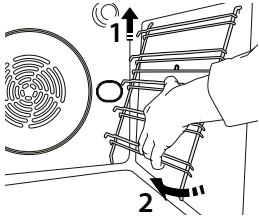

2. Lekko wysunąć grzałkę i ją obniżyć.

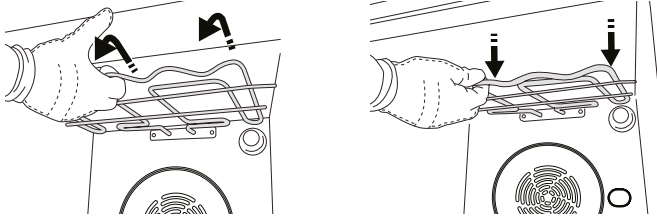

3. Aby ponownie umieścić grzałkę na miejscu, należy ją podnieść, lekko pociągnąć do siebie i oprzeć na obsadach bocznych.

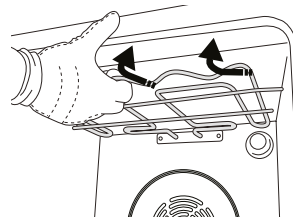

## ZDEJMOWANIE I ZAKŁADANIE DRZWICZEK

1. Aby zdjąć drzwiczki, należy je całkowicie otworzyć i odblokować, opuszczając zaczepy.

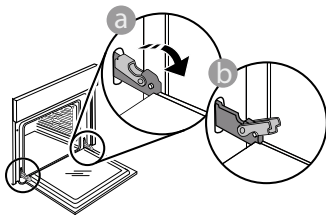

2. Przymknąć drzwiczki, tak dokładnie, jak to możliwe. Mocno przytrzymać drzwiczki obiema rękami – nie trzymać ich za uchwyt.

Można teraz łatwo zdjąć drzwiczki, zamykając je i jednocześnie wyciągając do góry, aż wysuną się z miejsc zamocowania. Odłożyć drzwiczki na bok, kładąc je na miękkim podłożu.

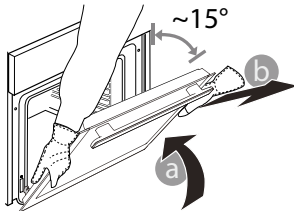

3. Założyć drzwiczki, przysuwając je w stronę piekarnika, wyrównując haki zawiasów z miejscami ich zamocowania i blokując górną część na swoim miejscu.
4. Opuścić drzwiczki, a następnie całkowicie je otworzyć. Opuścić zaczepy do ich pierwotnego położenia: Upewnić się, czy zostały opuszczone do końca.

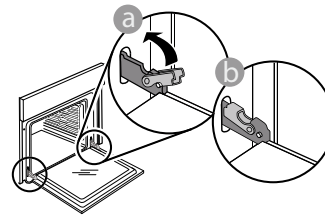

Delikatnie nacisnąć, aby sprawdzić, czy położenie zaczepów jest prawidłowe.

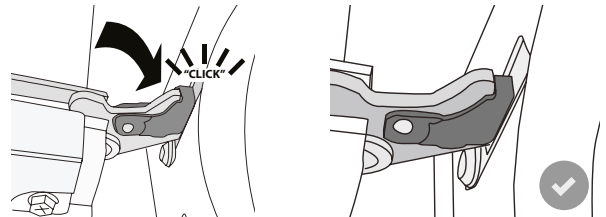

5. Spróbować zamknąć drzwiczki i sprawdzić, czy ich położenie jest wyrównane z panelem sterowania. W przeciwnym wypadku powtórzyć wyżej opisane czynności: Drzwiczki mogą ulec zniszczeniu, jeśli nie działają prawidłowo.

# USUWANIE USTEREK

PROBLEM	MOŻLIWE PRZYCZYNY	ROZWIĄZANIE
Piekarnik nie działa.	Awaria zasilania. Urządzenie odłączone od zasilania.	Sprawdzić, czy działa zasilanie i czy urządzenie jest prawidłowo podłączone do sieci. Wyłączyć piekarnik i włączyć go ponownie, aby sprawdzić, czy usterka nie ustąpiła.
Wyświetlacz pokazuje literę „F”, po której następuje liczba lub litera.	Awaria piekarnika.	Skontaktować się z najbliższym Biurem Obsługi Klienta i podać numer następujący po literze „F”.
Piekarnik nie nagrzewa się. Funkcja nie włącza się.	Tryb „DEMO” jest uruchomiony.	Z opcji USTAWIENIA wejść do DEMO i wybrać OFF (Wyłącz).
Lampka wyłącza się.	Tryb „ECO” jest „Wł”.	Z opcji "USTAWIENIA" wejść do "ECO" i wybrać "Off" (Wyłącz).
Drzwiczki nie zamykają się prawidłowo.	Zaczepy bezpieczeństwa znajdują się w złym położeniu.	Upewnić się, że zatrzaski zabezpieczające są ustawione poprawnie, przestrzegając instrukcji demontażu i ponownego montażu przedstawionej w rozdziale „Czyszczenie i konserwacja”.

## KARTA PRODUKTU

 [www](http://www.docs.whirlpool.eu) Karta produktu z danymi dotyczącymi zużycia energii przez urządzenie może zostać pobrana ze strony **docs.whirlpool.eu**

## JAK OTRZYMAĆ INSTRUKCJĘ OBSŁUGI I KONSERWACJI URZĄDZENIA

>  [www](http://www.docs.whirlpool.eu) Instrukcję obsługi i konserwacji można pobrać z naszej strony **docs.whirlpool.eu** (możliwe jest użycie tego kodu QR), podając kod produktu.

> Można również skontaktować się z naszym Serwisem technicznym.



## KONTAKT Z NASZYM SERWISEM TECHNICZNYM

Dane kontaktowe znajdują się w instrukcjach gwarancji. Kontaktując się z naszym serwisem technicznym, należy podać kody z tabliczki znamionowej swojego urządzenia.

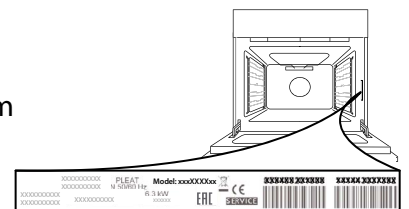



يمكنك تنزيل تعليمات السلامة ودليل الاستخدام والعناية من خلال زيارة موقعنا على الإنترنت [docs.whirlpool.eu](http://docs.whirlpool.eu) واتباع التعليمات بظهر الكتاب.



نشكرك على شرائك أحد منتجات شركة WHIRLPOOL للحصول على مزيد من المساعدة والدعم الشامل، يرجى تسجيل منتجك على الموقع [www.whirlpool.eu/register](http://www.whirlpool.eu/register)



قبل استخدام الجهاز، احرص على قراءة دليل الصحة والأمان بعناية.



## شرح المنتج

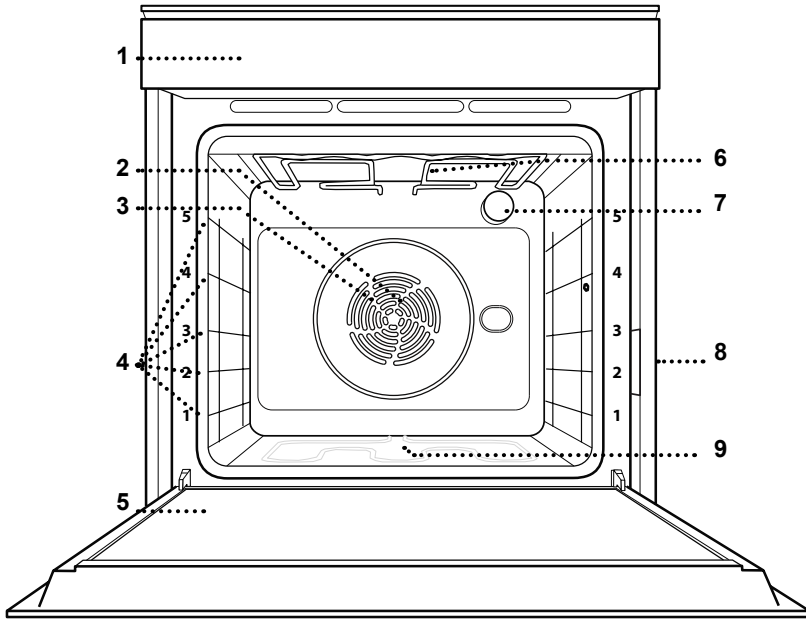

1. لوحة التحكم
2. المروحة
3. عنصر التسخين الدائري (غير مرئي)
4. مجاري الرف (المستوى مُشار إليه بالجزء الأمامي من الفرن)
5. الباب
6. عنصر التسخين العلوي / الشواية
7. مصباح
8. لوحة التمييز (لا تخلعها)
9. عنصر التسخين السفلي (غير مرئي)

## وصف لوحة التحكم

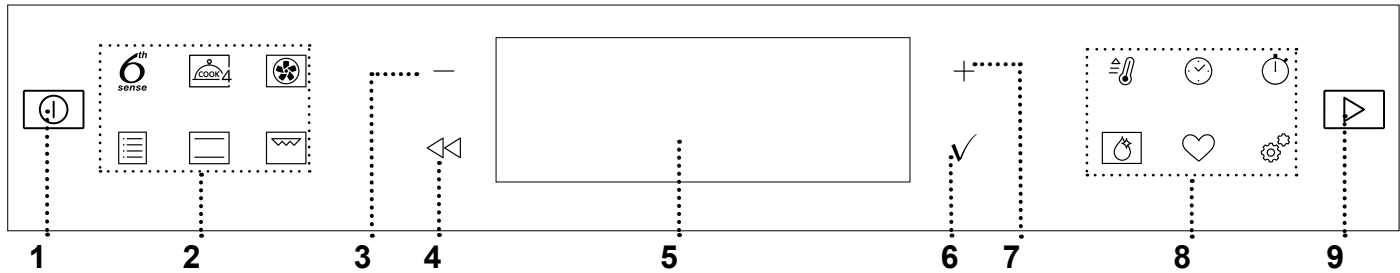

1. تشغيل / إيقاف لتشغيل أو إيقاف الفرن وإيقاف إحدى الوظائف الفعالة.
2. الدخول مباشرة إلى الوظائف للدخول السريع إلى الوظائف والقائمة.
3. زر التنقل السالب للتصفح خلال قائمة وتقليل الإعدادات أو القيم الخاصة بوظيفة ما.
4. رجوع للعودة إلى الشاشة السابقة. أثناء الطهي، يسمح بتغيير الإعدادات.
5. وحدة العرض لبدء تشغيل الوظيفة على الفور.
6. تأكيد لتأكيد اختيار الوظيفة وضبط القيمة.
7. زر التنقل الموجب للتصفح خلال قائمة وزيادة الإعدادات أو القيم الخاصة بوظيفة ما.
8. الدخول مباشرة إلى الخيارات / الوظائف للدخول السريع إلى الوظائف، المدة، الإعدادات والمفضلات.
9. بدء التشغيل لتشغيل وظيفة ما باستخدام الإعدادات المحددة أو الأساسية.

## الشبكة السلكية

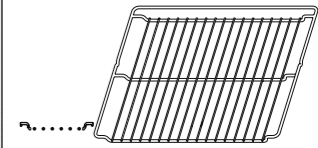

تستخدم لطهي الطعام أو كحامل لوضع المقالي وصواني الكيك وأواني الفرن الأخرى

## صينية تجميع القطرات

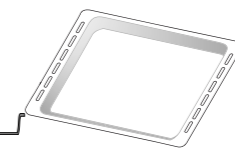

تستخدم كصينية الفرن لطهي اللحم والأسماك والخضروات والkek، وما إلى ذلك أو توضع تحت الشبكة السلكية لتجميع مرق الطهي.

## صينية الخبز

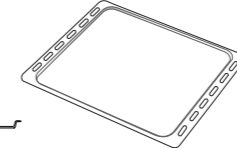

تستخدم ليس فقط لعمل جميع أصناف الخبز والمعجنات، ولكن أيضاً لحم الروست والأسماك الملفوفة في رقائق، وما إلى ذلك.

## المجاري المنزلقة \*

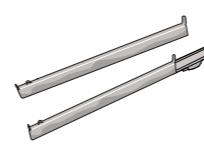

لتسهيل إدخال أو إخراج الكماليات الأخرى.

\* متاحة في بعض الموديلات فقط

قد يختلف عدد ونوع الكماليات تبعاً للطرز الذي اشتريته.

يمكن شراء الكماليات الأخرى بشكل منفصل من خدمة ما بعد البيع.

## إدخال الشبكة السلكية والكماليات الأخرى

قم بتركيب الشبكة السلكية بشكل أفقي من خلال تحريكها على مجاري الرف، مع التحقق أن الجانب ذي الحافة البارزة مواجه لأعلى.

يتم إدخال الكماليات الأخرى، مثل صينية تجميع القطرات وصينية الخبز بشكل أفقي بنفس طريقة إدخال الشبكة السلكية.

## خلع مجاري الرف وإعادة تركيبها

• لخلع مجاري الرف، ارفعها ثم اسحب الجزء السفلي برفق من مبيتها: يمكن الآن خلع مجاري الرف.

• ولإعادة تركيب مجاري الرف، أعد تركيبها أولاً في موضع التثبيت العلوي. ومع استمرار مسكهم قم بتحريكهم داخل حيز الطهي ثم قم بإنزالهم في موضعهم في المبيت السفلي.

## الوظائف

## 6th SENSE



يتيح ذلك الطهي بطريقة أوتوماتيكية بالكامل لجميع أنواع الطعام (لازانيا، السمك، الخضروات، الكعك والمعجنات، الكعك المتبل، الخبز، البيترزا).

لتحقيق أقصى استفادة من هذه الوظيفة، اتبع التعليمات الموجودة في جدول الطهي المعني.

## COOK 4



لطهي مجموعة متنوعة من الطعام تتطلب نفس حرارة الطهي على أربعة أرفف في نفس الوقت. يمكن استخدام هذه الوظيفة لطهي الفطائر، الكيك، بيتزات دائرية (أيضاً المجمدة) ولإعداد وجبة متكاملة. احرص على اتباع جدول الطهي للحصول على أفضل النتائج.

## FORCED AIR



لطهي أطعمة مختلفة على عدة أرفف وتتطلب نفس درجة الحرارة (بحد أقصى ثلاثة أرفف) وفي مدة زمنية واحدة. يمكن استخدام هذه الوظيفة لطهي أنواع مختلفة من الأطعمة دون انتقال الروائح من طعام إلى آخر.

## TRADITIONAL FUNCTIONS



- الخبز بالتوزيع الحراري لغرض طهي اللحم، إعداد الكيك ذي الحشو على رف واحد.
- TURBO GRILL (الشواية التريبو) لشواء قطع لحم الروست الكبيرة (الأفخاذ، الروز بيف، الدجاج). نوصي باستخدام صينية تجميع القطرات لتجميع مرق الطهي: ضع الصينية على أي مستوى أسفل الشبكة السلكية وأضف 500 مل من ماء الشرب.
- FROZEN BAKE (خبز المجمدات) تختار الوظيفة أوتوماتيكية درجة حرارة الطهي المثالية والوضعية المناسبة لـ 5 أنواع مختلفة من الأطعمة المجمدة الجاهزة. لا يلزم إحماء الفرن.

## الوظائف الخاصة

## MAXI COOKING (الطهي الأقصى)

« تختار الوظيفة أوتوماتيكية أفضل طريقة طهي ودرجة حرارة لطهي قطع اللحم الكبيرة (فوق 5.2 كجم). ويُنصح بتقليب اللحم أثناء الطهي ليتم تحميره بشكل متساوٍ على كلا الجانبين. من الأفضل تشريح اللحم بين الحين والآخر لمنعها من الجفاف.

## RISING (التخمير)

« لتخمير العجين الحلو أو المتبل بشكل مثالي. للحفاظ على جودة التخمير، لا تقم بتنشيط الوظيفة إذا كان الفرن لا يزال ساخناً بعد دورة الطهي.

## DEFROST (إذابة التجمد)

« لتسريع عملية إذابة التجمد عن الطعام. ضع الطعام على الرف الأوسط. اترك الطعام في عبوة التغليف الخاصة به لمنع من التعرض للجفاف في الخارج.

## KEEP WARM (الاحتفاظ بالسخونة)

« للحفاظ على الطعام المطهو لتوه ساخناً ومقرمشاً.

## ECO FORCED AIR (دفع الهواء الاقتصادي)

« لطهي قطع لحم الروست المحشوة وفيليه اللحم على رف واحد. حيث يتم حماية الأطعمة من التجفيف المفرط من خلال تدوير الهواء بشكل لطيف ومتقطع. عند استخدام الوظيفة الاقتصادية (ECO)، يبقى الضوء منطفئاً أثناء الطهي. ولاستخدام الدورة الاقتصادية والحد من استهلاك الطاقة، احرص على عدم فتح باب الفرن حتى الانتهاء من طهي الطعام تماماً.

## الخبز

لطهي أي نوع من الأطباق على رف واحد فقط.

## GRILL (الشواية)



لشواء شرائح اللحم، الكباب والسجق وطهي جراتان الخضروات أو الخبز المحمص. عند شواء اللحم، نوصي باستخدام صينية تجميع القطرات لتجميع مرق الطهي: ضع الصينية على أي مستوى أسفل الشبكة السلكية وأضف 500 مل من ماء الشرب.

## FAST PREHEAT (الإحماء السريع)



لتسخين الفرن مسبقاً بسرعة.

## أجهزة الميقاتي



لتعديل قيم أوقات الوظائف.

## MINUTEMINDER (ميقاتي الدقائق)



لقياس الوقت دون تفعيل أي وظيفة.

## SMART CLEAN (التنظيف الذكي)



عملية إطلاق بخار الماء أثناء دورة التنظيف الخاصة هذه عن طريق خفض درجة حرارة من شأنه تيسير إزالة الاتساخات. ضع 200 مل من ماء الشرب في قاع الحيز الداخلي وقم بتفعيل الوظيفة عندما يكون الموقد بارداً.

## FAVORITE (المفضلات)



لاستدعاء قائمة من 10 وظائف مفضلة لديك.

## SETTINGS (الإعدادات)



لتعديل إعدادات الفرن.

عندما يتم تفعيل الطريقة "ECO" (اقتصادي) يتم تقليل شدة إضاءة وحدة العرض لتوفير الطاقة وتنطفئ اللبنة بعد مرور دقيقة واحدة. ويتم إعادة تفعيلها أوتوماتيكية عند الضغط على أي زر.

عندما تكون الطريقة "DEMO" (الاستعراض) على الوضع "ON" (مشغل)، يتم تفعيل جميع الأوامر والقوائم المتاحة ولكن الفرن لا يقوم بالتسخين. لتفعيل هذه الطريقة، قم بالدخول إلى "DEMO" (الاستعراض) من قائمة "SETTINGS" (الإعدادات) واختار "Off" (إيقاف).

من خلال اختيار "FACTORY RESET" (إرجاع إعدادات المصنع)، يتم إيقاف المنتج ويعود إلى حالة تشغيله الأولى. يتم حذف جميع الإعدادات.





المستوى والكماليات	قلب الطعام أو تقليبهِ (أثناء عملية الطهي)	الكمية المقترحة	فئات الطعام
2	-	3 - 5.0 كجم	لازانيا & CASSEROLE BAKED PASTA (الطاجين والمعكرونة المجمدة)
3	-	2 - 6.0 كجم	roasted-Beef (بقرى روز بيف)
4 5	5/3	3 سم - 5.1	roasted-Pork (لحم روستو)
3	-	5.2 - 6.0 كجم	Roast (روستو)
4 5	3/2	4 سم - 5.1	Wurstel & Sausages (السجق والفنائق)
2	-	3 - 6.0 كجم	roasted-Chicken (دجاج روستو)
4 5	3/2	5 سم - 1	breast & Fillet (فيليه وصدر)
4 5	2/1	1 شبكة	Kebabs (كباب)
2 3	-	3 - 5.0 سم	Fillets (شرائح)
2 3	-	3 - 5.0 سم	frozen-Fillets (فيليه مُجمد)
3	-	5.1 - 5.0 كجم	Potatoes (البطاطس)
3	-	5.0 - 1.0 كجم لكل واحدة	stuffed-Vegetables (خضروات محشوة)
3	-	5.1 - 5.0 كجم	roasted-Vegetables (خضروات - روستو)
3	-	1 صينية	Potatoes (البطاطس)
3	-	1 صينية	Tomatoes (الطماط)
3	-	1 صينية	Peppers (فلفل)
3	-	1 صينية	Broccoli (البروكولي)
3	-	1 صينية	Cauliflowers (القرنبيط)
3	-	1 صينية	Others (نقاط أخرى)
3	-	2.1 - 5.0 كجم	Sponge Cake (الكعك الأسفنجي)
5	-	6.0 - 2.0 كجم	Cookies (كعك)
5	-	1 صينية	Choux pastry (معجنات الشو)
3	-	6.1 - 4.0 كجم	Tart (فطيرة)
5	-	6.1 - 4.0 كجم	Strudel (فطيرة محشوة)
3	-	2 - 5.0 كجم	pie Fruit filled (فطيرة محشوة بالفاكهة)
2	-	2.1 - 8.0 كجم	SALT CAKES (كعك مئبل)
3	-	150 - 60 جرام لكل واحدة	Rolls (رولز)
2	-	600 - 400 جرام لكل رغيف	in tin Sandwich loaf (قالب ساندوتش في صينية)
2	-	0.2 - 5.0 كجم	Big bread (خبز كبير)
3	-	300 - 200 جرام لكل رغيف	Baguettes (خبز باجيت)
2	-	صينية مستديرة	Thin (رفيع)
2	-	صينية مستديرة	Thick (كثيف)
2	-		PIZZA (بيتزا)
2 4	-	4 طبقات - 1	Frozen (مجمد)
1 3 5	-		
1 2 3 5	-		

الكماليات	الشبكة السلكية	الكبك على الشبكة السلكية	صينية الفرن أو صينية الكيك على الشبكة السلكية	صينية تجميع القطرات/صينية الخبز أو صينية الفرن على الشبكة السلكية	صينية تجميع القطرات / صينية الخبز	صينية تجميع القطرات مع 500 مل ماء
-----------	----------------	--------------------------	---	---	-----------------------------------	-----------------------------------

ستبدأ رسالة خاصة في الوميض على وحدة العرض بمجرد انتهاء الدورة. اترك الموعد ليبرد ثم امسح الأسطح الداخلية وجففها بقطعة قماش أو إسفنجة.

### MINUTEMINDER (مِقَاتِي الدقائق)

عندما يكون الفرن متوقفاً، فإنه يمكن استخدام وحدة العرض كمِقَاتِي. لتفعيل الوظيفة، تأكد أن الفرن متوقف ثم اضغط على + أو - : تومض الأيقونة في وحدة العرض.



اضغط على + أو - لتحديد طول المدة التي تحتاجها، ثم اضغط على ✓ لتفعيل المِقَاتِي.



تصدر إشارة صوتية ويظهر بيان بوحدة العرض بمجرد انتهاء مِقَاتِي الدقائق من العد التنازلي للمدة المحددة.

يرجى ملاحظة: لا يقوم مِقَاتِي الدقائق بتفعيل أيا من دورات الطهي. اضغط على + أو - لتغيير الوقت المضبوط في المِقَاتِي.

فور تفعيل مِقَاتِي الدقائق، يمكنك اختيار وظيفة وتفعيلها أيضاً.

اضغط على [ON] لتشغيل الفرن، قم اختر الوظيفة التي تحتاجها.

بمجرد تشغيل الوظيفة يستمر المِقَاتِي في العد التنازلي بشكل مستقل دون التداخل مع الوظيفة نفسها.

يرجى ملاحظة: خلال هذه المرحلة لا يمكنك رؤية مِقَاتِي الدقائق (سيتم فقط عرض الأيقونة [ON])، حيث سيستمر في القيام بالعد التنازلي في الخلفية. لاستدعاء شاشة مِقَاتِي الدقائق اضغط على [ON] لإيقاف الوظيفة الفعالة حالياً.

### KEYLOCK (قفل المفاتيح)

لقفل لوحة المفاتيح، اضغط على [ON] واحتفظ به مضغوطاً لمدة 5 ثواني على الأقل. قم بذلك مرة أخرى لإلغاء قفل لوحة المفاتيح.

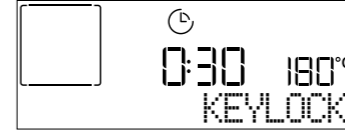

يرجى ملاحظة: يمكن أيضاً تفعيل هذه الوظيفة أثناء الطهي. لدواعي السلامة، يمكن إيقاف الفرن في أي وقت بالضغط على [ON].

### 6. انتهاء الطهي

وستصدر إشارة صوتية وتشير وحدة العرض إلى اكتمال الطهي.

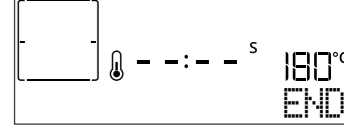

اضغط [ON] للاستمرار في الطهي بشكل يدوي (دون وقت محدد) أو اضغط + لتمديد وقت الطهي عن طريق ضبط مدة جديدة. في كلا الحالتين سوف يتم الاحتفاظ ببارامترات الطهي.

### BROWNING (التحمير)

يُوفّر ببعض وظائف الفرن إمكانية تحمير سطح الطعام من خلال تفعيل الشواية بمجرد انتهاء الطهي.

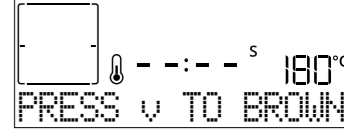

عندما يظهر بوحدة العرض الرسالة المعنية، قم عند اللزوم بالضغط على ✓ لبدء دورة تحمير مدتها خمس دقائق. يمكنك إيقاف الوظيفة في أي وقت من خلال الضغط على [ON] لإطفاء الفرن.

### المفضلات

بمجرد انتهاء الطهي يُطلب منك على وحدة العرض حفظ الوظيفة برقم بين 1 و 10 في قائمة مفضلاتك.

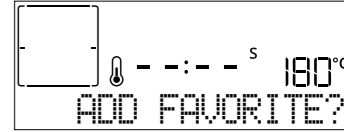

إذا أردت حفظ الوظيفة كمفضلة، وتخزين الإعدادات الحالية لاستخدامها فيما بعد، قم بالضغط على ✓، أو لتجاهل الطلب اضغط على [ON].

بمجرد الضغط على ✓ اضغط على + أو - لاختيار موضع الرقم ثم اضغط على ✓ للتأكيد.

يرجى ملاحظة: إذا كانت الذاكرة ممثلة أو الرقم المختار قد سبق اختياره بالفعل، سوف يطلب منك الفرن تأكيد استبدال الوظيفة السابقة.

لاستدعاء الوظائف التي قمت بحفظها في وقت لاحق، اضغط على ♥ : تعرض لك وحدة العرض لائحة بالوظائف المفضلة.



اضغط على + أو - لاختيار الوظيفة، وأكد الاختيار بالضغط على ✓، ثم اضغط على [ON] للتفعيل.

### SMARTCLEAN FUNCTION (وظيفة التنظيف الذكي)

اضغط [ON] لعرض وظيفة "Smart Clean" على وحدة العرض.



اضغط [ON] لتفعيل الوظيفة: تطلب الشاشة تنفيذ جميع الخطوات التي يجب اتخاذها للحصول على أفضل نتائج تنظيف: اتبع التعليمات ثم قم بالضغط ✓ عند الانتهاء. وبمجرد تنفيذ جميع الخطوات، اضغط على [ON] عندما يتم الطلب لتفعيل دورة التنظيف.

يرجى ملاحظة: نوصي بعدم فتح باب الموقد أثناء دورة التنظيف لتجنب فقدان بخار الماء، الذي قد يترتب عنه أثار سينية في نتيجة التنظيف النهائية.

الوصفة	الوظيفة	الإحماء	درجة الحرارة (م°)	المدة (دقيقة)	الرف والكماليات
لازانيا/فطائر/مكرونة محمرة/كانيلوني		نعم	200 - 190	65 - 45	3
لحم ضأن/لحم بتلو/لحم بقري/لحم دسم 1 كجم		نعم	200 - 190	110 - 80	3
لحم دسم محمر بقشرة 2 كجم		-	170	150 - 110	2
دجاج/أرانب/بط 1 كجم		نعم	230 - 200	100 - 50	3
ديك رومي/أوز 3 كجم		نعم	200 - 190	130 - 80	2
سمك مشوي/مطهر وهو مغلف بورق الزبدة (فيليه، سمكة كاملة)		-	200 - 180	60 - 40	3
خضروات محشوة (طماطم، كوسة، باننجان)		نعم	200 - 180	60 - 50	2
التوست		-	3 (مرتفع)	6 - 3	5
سمك فيليه / شرائح ستيك		-	2 (متوسطة)	30 - 20 ***	3 4
السجق/الكباب/قطع لحم الضلوع "الريش"/شطانر البيف برجر		-	3 - 2 (متوسطة - مرتفعة)	30 - 15 ***	4 5
دجاجة مشوية 1-3.1 كجم		-	2 (متوسطة)	70 - 55 **	1 2
فخذ ضأن/سيقان		-	2 (متوسطة)	90 - 60 **	3
بطاطس محمرة		-	2 (متوسطة)	55 - 35 **	3
جراتان الخضروات		-	3 (مرتفع)	25 - 10	3
كعك Cookies		نعم	135	70 - 50	1 3 4 5
تارت Tarts		نعم	170	70 - 50	1 2 3 5
بيتزات مستديرة Pizza		نعم	210	60 - 40	1 2 3 5
وجبة كاملة: فطيرة الفاكهة (المستوى 5) / لازانيا (المستوى 3) / لحم (المستوى 1)		نعم	190	120 - 40 *	1 3 5
وجبة كاملة: فطيرة الفاكهة (المستوى 5) / خضروات روستو (المستوى 4) / لازانيا (المستوى 2) / قطع لحم (المستوى 1)		نعم	190	120 - 40 *	1 2 4 5
لازانيا ولحم		نعم	200	100 - 50 *	1 4
اللحم والبطاطس		نعم	200	100 - 45 *	1 4
الأسماك والخضراوات		نعم	180	50 - 30 *	1 4
قطع لحم روست محشوة		-	200	120 - 80 *	3
قطع لحم (أرنب، دجاج، ضأن)		-	200	100 - 50 *	3

\* طول المدة المقدر: يمكن إزالة الأطباق من الفرن في أوقات مختلفة حسب التفضيل الشخصي.  
\*\* قم بتقليب الطعام في منتصف مدة الطهي.  
\*\*\* قم بتقليب الطعام بعد انقضاء ثلثي مدة الطهي (عند اللزوم).

الوظائف	الكماليات
صينية تجميع القطرات / صينية صينية تجميع القطرات مع 500 مل ماء صينية تجميع القطرات/صينية الخبز أو صينية الفرن على الشبكة السلكية صينية الفرن أو صينية الكيك على الشبكة السلكية الشبكة السلكية	الكماليات

الوصفة	الوظيفة	الإحماء	درجة الحرارة (م°)	المدة (دقيقة)	الرف والكماليات
كيك مختمر / كيك اسفنجي		نعم	170	50 - 30	2
		نعم	160	50 - 30	2
		نعم	160	50 - 30	1 4
الفطائر المحشوة (تشيز كيك، فطيرة محشوة، فطيرة تفاح)		نعم	200 - 160	85 - 30	3
		نعم	200 - 160	90 - 35	1 4
		نعم	150	40 - 20	3
Cookies (كعك)		نعم	140	50 - 30	4
		نعم	140	50 - 30	1 4
		نعم	135	60 - 40	1 3 5
قطع كيك صغيرة / مافن		نعم	170	40 - 20	3
		نعم	150	50 - 30	4
		نعم	150	50 - 30	1 4
معجنات الشو		نعم	150	60 - 40	1 3 5
		نعم	200 - 180	40 - 30	3
		نعم	190 - 180	45 - 35	1 4
مير ننجز		نعم	90	150 - 110	3
		نعم	90	150 - 130	1 4
		نعم	90	160 - 140 *	1 3 5
بيتزا / خبز / خبز الفوكاشيا		نعم	250 - 190	50 - 15	2
		نعم	230 - 190	50 - 20	1 4
		نعم	240 - 220	50 - 25 *	1 3 5
بيتزا (رفيعة، سمكية، فوكاشيا)		نعم	250	15 - 10	3
		نعم	250	20 - 10	1 4
		نعم	240 - 220	30 - 15	1 3 5
البيتزا المجمدة		نعم	190 - 180	55 - 45	3
		نعم	190 - 180	60 - 45	1 4
		نعم	190 - 180	70 - 45 *	1 3 5
الفطائر المتبلّة (فطيرة الخضروات، فطيرة كيش)		نعم	200 - 190	30 - 20	3
		نعم	190 - 180	40 - 20	1 4
		نعم	190 - 180	40 - 20	1 3 5
مخبوزات فول-أو-فان / باف باستري		نعم	190 - 180	40 - 20	1 3 5

الوظائف	الكماليات
air Eco Forced (دفع الهواء الاقتصادي) وظيفة COOK 4 MaxiCooking (الطهي الأقصى) Turbogrill (الشواية التربو) Grill (الشواية) Convection Bake (الخبيز بالتوزيع الحراري) Forced air (وظيفة دفع الهواء) Conventional (الخبيز)	الكماليات

3. لإعادة تركيب عنصر التسخين، ارفعه واسحبه تجاهك قليلاً، مع التأكد من استقراره على الدعامات الجانبية.

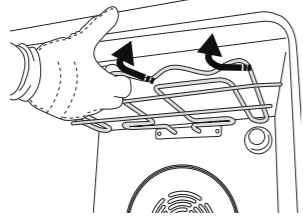

أزل عنصر التسخين العلوي (في بعض الموديلات فقط)  
1. اخلع المجاري الدليّة الجانبية للرف.

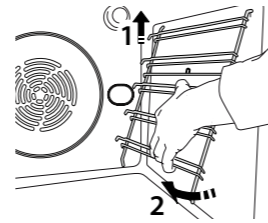

2. اسحب عنصر التسخين للخارج قليلاً ثم أنزله.

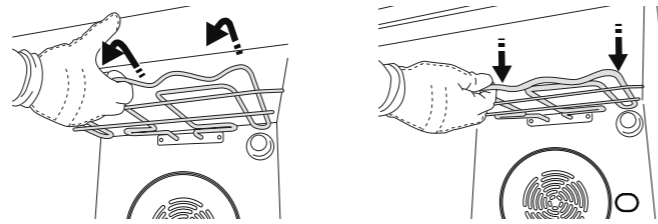

### خلع الباب وإعادة تركيبه

3. أعد تركيب الباب بتحريكه نحو الفرن، وقم بمحاذاة خطافات المفصلات مع موضع التثبيت ثم قم بتأمين الجزء العلوي في موضع التثبيت.

4. قم بإنزال الباب ثم افتحه بالكامل. قم بإنزال السقاطات في موضعها الأصلي: وتأكد من إنزالها للأسفل تماماً.

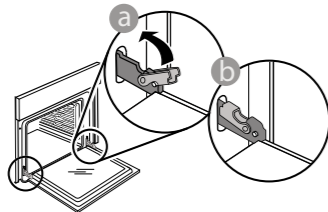

1. لخلع الباب، افتحه بالكامل ثم أنزل السقاطات إلى أن تصبح في وضع تحرير القفل.

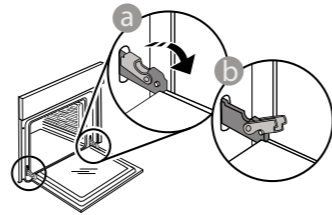

2. أغلق الباب قدر استطاعتك. أحكم مسك الباب بكتنا يديك – لا تحمله من المقبض.

بعد ذلك ما عليك سوى خلع الباب بمواصلة غلقه مع سحبه لأعلى في نفس الوقت حتى يتحرر من موضع تثبيته. ضع الباب على جانب واحد واجعله مستقر على سطح ناعم.

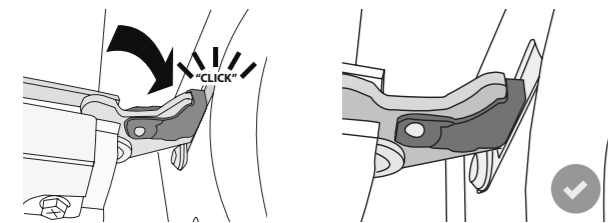
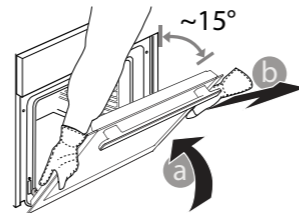

5. حاول غلق الباب وافحص للتأكد من محاذاته مع لوحة التحكم. وإن لم يكن الأمر كذلك، أعد تنفيذ الخطوات أعلاه: قد يتعرض الباب للتلف إذا لم يعمل بشكل صحيح.

## التنظيف والصيانة

قم بارتداء قفازات واقية.  
يجب فصل الفرن عن مصدر الكهرباء قبل القيام بأية أعمال متعلقة بالصيانة.

لا تستخدم ألياف سلكية، مساحيق كاشطة أو منظفات مزيلة/أكالة، لأنها قد تعرض أسطح الجهاز للضرر.

تأكد أن الفرن بارد تماماً قبل القيام بأية أعمال متعلقة بالصيانة أو التنظيف.  
لا تستخدم أبداً أجهزة تنظيف بالبخار.

### الأسطح الخارجية

- قم بتنظيف الأسطح بقطعة قماش دقيقة الألياف رطبة. إذا كانت الأسطح شديدة الاتساخ، فأضف بضع قطرات من منظف محايد إلى الماء. وجففها في النهاية باستخدام قطعة قماش جافة.
- لا تستخدم منظفات أكالة أو كاشطة. إذا حدث تلامس لأي من هذه المنتجات مع أسطح الجهاز سهواً، قم بتنظيفها على الفور بقطعة رطبة من الألياف الدقيقة.

### الأسطح الداخلية

- بعد كل استخدام، اترك الفرن يبرد ثم قم بتنظيفه، يُفضل التنظيف وهو دافئ، لإزالة أية رواسب أو بقع ناتجة عن بقايا الأطعمة. لتجفيف أي تكاثف للماء تم تكوينه نتيجة طهي الأطعمة باستخدام قدر كبير من الماء، اترك الفرن حتى يبرد تماماً ثم قم بمسحه بقطعة قماش أو إسفنجة.

### تنظيف الألواح الحفازة (في بعض الموديلات فقط)

يمكن تزويد هذا الفرن ببطانات حفازة خاصة تنتج تنظيف حيز الطهي بفضل طلائها الخاص ذاتي التنظيف، والذي يتميز بخصائص عالية المسامية، مما يتيح له امتصاص الشحم والاتساخات. هذه الألواح مركبة بمجاري الرف: لذلك عند إعادة وضع مجاري الرف وتركيبها مرة أخرى، تأكد أن الخطافات الموجودة في أعلى مجاري الرف موضوعة في الثقوب المعنية بالألواح.

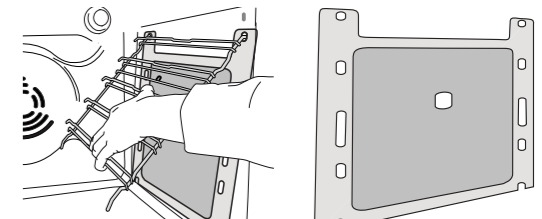

### استبدال المصباح

1. افصل الفرن عن مصدر الإمداد بالكهرباء.
  2. قم بحل غطاء المصباح واستبدل اللمبة ثم أعد ربط غطاء المصباح مرة أخرى.
  3. أعد توصيل الفرن بمصدر الإمداد بالكهرباء.
- يرجى ملاحظة: اقتصر على استخدام لمبات هالوجين 20-40 واط/230 ~ فلت من النوع G9، T300، 300م. اللمبة المركبة بالمنتج مصممة خصيصاً للأجهزة المنزلية وغير ملائمة لإضاءة الغرف بصفة عامة داخل المنزل (المواصفة EC 2009/244). تتوفر لمبات المصابيح لدى مركزنا لخدمة ما بعد البيع.
- في حالة استخدام لمبات هالوجين فلا تتعامل مع اللمبات بيديك المجردتين، فقد تؤدي بصمات أصابعك إلى إتلافها. لا تستخدم الفرن حتى تتم إعادة تركيب غطاء اللمبة.



المشكلة	السبب المحتمل	الحل
الفرن لا يعمل.	انقطاع التيار الكهربائي. الفصل من الشبكة الكهربائية.	تحقق من وجود طاقة كهربائية بالشبكة الكهربائية ومن توصيل الموقد بمصدر الكهرباء. أوقف الفرن، ثم أعد تشغيله للتحقق مما إذا كان العطل لا يزال قائماً.
وحدة العرض تعرض الحرف "F" متبوعاً برقم أو بحرف.	عطل بالفرن.	اتصل بأقرب مركز لخدمة ما بعد البيع واذكر الرقم التابع للحرف "F".
الموقد لا يقوم بالتسخين. الوظيفة لا تعمل.	الوضع التجريبي قيد التشغيل.	قم بالدخول إلى "DEMO" (الوضع التجريبي) من "SETTINGS" (الإعدادات) واختار "Off" (إيقاف).
ينطفئ الضوء.	يتم تشغيل الوظيفة الاقتصادية "ECO".	قم بالدخول إلى "ECO" (الوظيفة الاقتصادية) من "SETTINGS" (الإعدادات) واختار "Off" (إيقاف).
لا ينغلق الباب بشكل صحيح.	عدم تركيب مثبتات الأمان بشكل صحيح.	تأكد من تركيب مثبتات الأمان بشكل صحيح من خلال اتباع تعليمات الفك وإعادة ضبط وضع الباب تحت جزء "الصيانة والتنظيف".

## الاتصال بخدمة ما بعد البيع لدينا

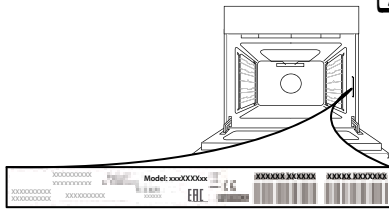

يمكنك الاطلاع على تفاصيل الاتصال بنا في كتيب الضمان. يرجى عند الاتصال بخدمة ما بعد البيع ذكر الأكواد الواردة على لوحة تمييز المنتج..

## كتيب المنتج

www يمكنك تنزيل كتيب المنتج الخاص بهذا الجهاز شاملاً معدلات كفاءة استهلاك الطاقة عبر موقع Whirlpool على الإنترنت docs.whirlpool.eu

## كيفية الحصول على دليل الاستخدام والعناية

< www قم بتنزيل دليل الاستخدام والعناية من موقعنا على الإنترنت docs.whirlpool.eu (يمكنك استخدام رمز الاستجابة السريع QR هذا)، مع تحديد الرمز التجاري للمنتج.



< كبديل، اتصل بخدمة ما بعد البيع لدينا.