

# INSTRUKCJA OBSŁUGI

# *ProLite*

## LCD Monitor

### *ProLite XCB3494WQSN*

Bardzo dziękujemy za wybranie monitora LCD firmy iiyama.

Zalecamy, abyś poświęcił kilka minut i dokładnie przeczytał tę krótką, lecz wyczerpującą instrukcję, zanim zainstalujesz i włączysz monitor.

Przechowuj tę instrukcję w bezpiecznym miejscu do wykorzystania w przyszłości.

POLSKI

## DEKLARACJA ZGODNOŚCI Z WYMAGANIAMI OZNAKOWANIA CE

Niniejszy monitor LCD jest zgodny z wymaganiami następujących Dyrektyw WE/UE: 2014/30/UE "Dyrektywa EMC", 2014/35/UE "Dyrektywa niskiego napięcia", 2009/125/WE "Dyrektywa ErP" i 2011/65/UE "Dyrektywa RoHS".

Wymogi dotyczące odporności na zakłócanie spełniane są w przypadku użytkowania urządzenia w budynkach mieszkalnych, biurowych i rzemieślniczych, a także małych zakładach, zarówno wewnątrz budynków, jak i poza nimi. Wszystkie miejsca użytkowania urządzenia charakteryzują się dostępem do publicznej sieci zasilania niskim napięciem.

IYAMA CORPORATION: Wijkermeerstraat 8, 2131 HA Hoofddorp, The Netherlands

Model Nr. : PL3494WQ

POLSKI



Zalecamy recykling starego sprzętu. Wszelkie informacje na ten temat można znaleźć klikając link Poland na międzynarodowej stronie internetowej firmy iiyama pod adresem <https://iiyama.com>

- Rezerwujemy sobie prawo do zmiany danych technicznych bez uprzedzenia.
- Wszystkie znaki towarowe używane w tej instrukcji obsługi stanowią własność ich odpowiednich właścicieli.
- Numer rejestracyjny w systemie Eprel XCB3494WQSN-B5 A : 1952408

# SPIS TREŚCI

W TROSCE O TWOJE BEZPIECZEŃSTWO .....	1
ZALECENIA DOTYCZĄCE BEZPIECZEŃSTWA.....	1
SPECJALNE UWAGI NA TEMAT MONITORÓW LCD .....	3
OBSŁUGA KLIENTA.....	3
CZYSZCZENIE .....	3
ZANIM URUCHOMISZ MONITOR .....	4
WŁAŚCIWOŚCI .....	4
KONTROLA ZAWARTOŚCI OPAKOWANIA .....	4
KORZYSTANIE Z RAMIENIA LUB STOJAKA.....	5
MONTAŻ I DEMONTAŻ STOJAK.....	6
ELEMENTY STERUJĄCE I ZŁĄCZA.....	8
PODŁĄCZANIE MONITORA.....	9
USTAWIENIA KOMPUTERA.....	11
REGULACJA WYSOKOŚCI I KĄTA WIDZENIA.....	11
OBSŁUGA MONITORA .....	12
ZAWARTOŚĆ MENU REGULACJA.....	13
FUNKCJA CZUWANIA.....	24
ROZWIĄZYWANIE PROBLEMÓW .....	25
INFORMACJE NA TEMAT RECYKLINGU .....	26
DODATEK .....	27
DANE TECHNICZNE : ProLite XCB3494WQSN-B5 A.....	27
WYMIARY .....	28
SYNCHRONIZACJA.....	28

# W TROSCE O TWOJE BEZPIECZEŃSTWO

## ZALECENIA DOTYCZĄCE BEZPIECZEŃSTWA

### OSTRZEŻENIE

#### ZAPRZESTAŃ UŻYTKOWANIA MONITORA, GDY CZUJESZ, ŻE WYSTĘPUJE JAKIŚ PROBLEM

Gdy zauważysz jakiegokolwiek nienormalne zjawiska, takie jak dym, dziwne dźwięki lub opary, odłącz monitor i natychmiast skontaktuj się z centrum serwisowym firmy iiyama. Dalsze używanie monitora może być niebezpieczne i spowodować pożar lub porażenie prądem elektrycznym.

#### NIGDY NIE ZDEJMUJ OBUDOWY

Wewnątrz monitora znajdują się obwody wysokiego napięcia. Zdjęcie obudowy może narazić na niebezpieczeństwo pożaru lub porażenia prądem elektrycznym.

#### NIE WKŁADAJ ŻADNYCH PRZEDMIOTÓW DO MONITORA

Nie dopuszczaj do sytuacji, aby we wnętrzu monitora znalazły się jakiegokolwiek ciała stałe lub płyny, na przykład woda. W razie takiego zdarzenia, natychmiast odłącz monitor i skontaktuj się ze swym dostawcą lub z centrum serwisowym firmy iiyama. Używanie monitora z jakimikolwiek obcymi obiektami wewnątrz może spowodować pożar, porażenie prądem elektrycznym lub uszkodzenie.

#### USTAW MONITOR NA PŁASKIEJ, STABILNEJ POWIERZCHNI

Monitor może spowodować obrażenia ciała w razie upadku lub upuszczenia.

#### NIE UŻYWAJ MONITORA W POBLIŻU WODY

Nie używaj monitora w miejscach, gdzie mogłoby dojść do spryskania lub oblania monitora wodą, ponieważ mogłoby to spowodować pożar lub porażenie prądem elektrycznym.

#### MONITOR NALEŻY UŻYWAĆ PRZY OKREŚLONYM ZASILANIU

Zadbaj, aby monitor był używany tylko przy określonym zasilaniu energią elektryczną. Korzystanie z zasilania o niewłaściwym napięciu spowoduje nieprawidłowe działanie i może spowodować pożar lub porażenie prądem elektrycznym.

#### CHROŃ PRZEWODY

Nie rozciągaj, ani nie zginaj przewodu zasilającego, ani przewodu sygnałowego. Nie kładź monitora, ani żadnych innych ciężkich przedmiotów na przewodach. W przypadku uszkodzenia, przewody mogą spowodować pożar lub porażenie prądem elektrycznym.

#### NIEKORZYSTNE WARUNKI POGODOWE

Zaleca się nie używać monitora w czasie silnej burzy z wyładowaniami, ponieważ ustawiczne zaniki zasilania mogą spowodować nieprawidłowe działanie. Zaleca się także nie dotykać wtyczki w takich okolicznościach, ponieważ mogłoby to spowodować porażenie prądem elektrycznym.

## UWAGA

### MIEJSCE USTAWIENIA MONITORA

Nie ustawiaj monitora w miejscach, gdzie mogą wystąpić nagle zmiany temperatury lub w przestrzeniach wilgotnych, zapyłonych lub zadymionych, ponieważ mogłoby to spowodować pożar, porażenie prądem elektrycznym lub uszkodzenie. Należy również unikać takich miejsc, gdzie słońce świeci wprost na monitor.

### NIE UMIESZCZAJ MONITORA W MIEJSCACH STWARZAJĄCYCH ZAGROŻENIE

W przypadku ustawienia monitora w nieodpowiednim miejscu, monitor może przewrócić się i spowodować obrażenia ciała. Należy także zadbać, aby na monitorze nie były umieszczane żadne ciężkie przedmioty. Wszystkie przewody powinny być ułożone w taki sposób, aby dzieci nie mogły ich pociągać, co mogłoby spowodować obrażenia ciała.

### UTRZYMUJ DOBRĄ WENTYLACJĘ

Monitor jest zaopatrzony w szczeliny wentylacyjne, aby chronić go przed przegrzaniem. Zastąpienie tych szczelin może spowodować pożar. W celu zapewnienia odpowiedniego przepływu powietrza, monitor powinien być ustawiony w odległości przynajmniej 10cm (lub 4 cale) od jakichkolwiek ścian. Po usunięciu stopy, otwory wentylacyjne mogą zostać zastąpione. Może to doprowadzić do przegrzania i spowodować uszkodzenia lub pożar. Należy zadbać o to żeby otwory wentylacyjne zawsze pozostawały odsłonięte. Ustawianie monitora na tylnej stronie, na boku lub do góry nogami, lub na dywanie albo innym miękkim materiale może także spowodować zagrożenie.

### ODŁĄCZ PRZEWODY PRZED PRZESTAWIENIEM MONITORA

Przed przemieszczaniem monitora wyłącz zasilanie, odłącz abel zasilający od gniazdka oraz zadбай o odłączenie przewodu sygnałowego. Jeżeli nie odłączysz tych przewodów, może dojść do pożaru lub porażenia prądem elektrycznym.

### ODŁĄCZAJ PRZEWODY MONITORA

Gdy monitor ma nie być używany przez długi okres czasu, zaleca się pozostawienie monitora z odłączonymi przewodami.

### PRZY ODŁĄCZANIU PRZEWODU CHWYTAJ WTYCZKĘ

Aby odłączyć zasilacz, kabel zasilający lub kabel sygnałowy, zawsze odłączaj je trzymając za wtyczkę. Nigdy nie ciągnij samego przewodu, ponieważ może to spowodować pożar lub porażenie prądem elektrycznym.

### NIE DOTYKAJ WTYCZEK WILGOTNYMI DŁONIAMI

Wymywanie lub wkładanie wtyczki do gniazda wilgotnymi dłońmi może być przyczyną porażenia prądem elektrycznym.

### UMIESZCZANIE MONITORA NA KOMPUPERZE

Upewnij się, czy komputer jest wystarczająco wytrzymały, aby utrzymać masę monitora, ponieważ w przeciwnym razie może dojść do uszkodzenia komputera.

### UWAGA NA RĘCE I PALCE!

Zachowaj ostrożność przy zmianie wysokości lub kąta ustawienia monitora, aby nie przygnieść sobie palców albo dłoni.

### UWAGA ODNOŚNIE UŻYTKOWANIA 24/7

Ten produkt nie jest specjalnie zaprojektowany do użytku 24 godziny na dobę, 7 dni w tygodniu we wszystkich środowiskach.

### UWAGA DOTYCZĄCA KORZYSTANIA Z MONITORA BIURKOWEGO

Ten produkt jest przeznaczony do użytku na biurku, a nie do zastosowań digital signage (szyldów elektronicznych), zawieszanych na suficie lub montowanych na ścianie.

## INNE ZALECENIA

### ZALECENIA DOTYCZĄCE ERGONOMII

W celu wyeliminowania zmęczenia oczu nie używaj monitora ustawionego na jasnym tle lub w ciemnym pomieszczeniu. Aby zapewnić optymalne warunki oglądania, monitor powinien być ustawiony na wysokości co najmniej poniżej poziomu oczu i w odległości 40-60cm (16-24 cali) od oczu. Kiedy używa się monitora przez długi okres czasu, zalecane jest przerywanie pracy co godzinę na dziesięć minut, ponieważ ciągłe patrzenie na ekran może spowodować przemęczenie wzroku.

## SPECJALNE UWAGI NA TEMAT MONITORÓW LCD

Przedstawione poniżej objawy są zjawiskami normalnymi w przypadku monitorów LCD i nie wskazują problemu.

### INFO

- Przy pierwszym włączeniu monitora LCD, obraz może nie być dopasowany do obszaru wyświetlania ze względu na typ używanego komputera. W takim przypadku należy ustawić obraz we właściwym położeniu.
- W zależności od używanego wzoru na pulpicie, możesz stwierdzić niewielką nierównomierność jasności ekranu.
- Ze względu na właściwości ekranu LCD, po przełączeniu wyświetlanego obrazu może utrzymywać się powidok poprzedniego ekranu, jeśli ten sam obraz był wyświetlany przez kilka godzin. W takim przypadku, dzięki zmianie obrazu lub wyłączeniu zasilania na kilka godzin następuje powolna regeneracja ekranu.

## OBŚLUGA KLIENTA

### INFO

- Gdy musisz zwrócić swoje urządzenie do naprawy, a oryginalne opakowanie zostało wyrzucone, prosimy o skontaktowanie się ze swym dostawcą lub z centrum serwisowym firmy iiyama w celu uzyskania porady lub zastępczego opakowania.

## CZYSZCZENIE

### OSTRZEŻENIE

- Jeśli podczas czyszczenia monitora dojdzie do wpadnięcia jakichkolwiek materiałów lub rozlania na monitor takich płynów jak woda, natychmiast odłącz kabel zasilający i skontaktuj się ze swym dostawcą lub z centrum serwisowym firmy iiyama.

### UWAGA

- Przed rozpoczęciem czyszczenia monitora, należy ze względów bezpieczeństwa wyłączyć zasilanie i odłączyć przewody monitora.

### INFO

- W celu ochrony panelu wyświetlacza LCD nie używaj twardych przedmiotów, aby nie doszło do zarysowania lub zatarcia ekranu.
- Nigdy nie stosuj żadnego z wymienionych poniżej silnych rozpuszczalników. Powodują one uszkodzenia obudowy i ekranu LCD.

Rozcieńczalnik	Środki do czyszczenia w aerozolu
Czysta benzyna	Wosk
Środki czyszczące o działaniu ściernym	Rozpuszczalniki kwasowe lub zasadowe

- Skutkiem pozostawiania obudowy przez długi okres czasu w zetknięciu z jakimikolwiek produktami z gumy lub tworzyw sztucznych może być degeneracja lub odbarwienie materiału obudowy.

**OBUDOWA** Plamy można usuwać za pomocą ściereczki lekko zwilżonej roztworem łagodnego detergentu. Następnie należy wytrzeć obudowę miękką suchą szmatką.

### EKRAN LCD

Zaleca się okresowe czyszczenie za pomocą miękkiej, suchej szmatki. Nie należy używać papierowych chusteczek higienicznych, ponieważ mogą one powodować uszkodzenia ekranu LCD.

# ZANIM URUCHOMISZ MONITOR

## WŁAŚCIWOŚCI

- ◆ Obsługuje rozdzielczości do 3440 × 1440
- ◆ Wysoki kontrast 4000:1 (typowy), Funkcja Kontrast podwyższony dostępna, Jasność 350cd/m<sup>2</sup> (typowy)
- ◆ Czas reakcji na film ruchomy 0,4ms
- ◆ Współpracuje z technologią AMD FreeSync™ Premium
- ◆ Bez migotania
- ◆ Redukcja niebieskiego światła
- ◆ Cyfrowe wygładzanie znaków
- ◆ Złącza USB Typu-C / RJ45
- ◆ Zasilanie USB obsługuje moc do 65W
- ◆ Głośniki Stereo 2 × 2W
- ◆ Ergonomiczna budowa: Certyfikat zgodności z normami TCO Certified
- ◆ Funkcja czuwania
- ◆ Zgodność ze standardem zamocowania VESA (100mm×100mm)
- ◆ Miejsce na blokadę zabezpieczającą

## KONTROLA ZAWARTOŚCI OPAKOWANIA

Wraz z monitorem LCD dostarczane są wymienione poniżej akcesoria. Sprawdź, czy znajdują się one w opakowaniu. Jeżeli brakuje któregoś z poniższych elementów lub jest on uszkodzony, należy powiadomić o tym sprzedawcę lub najbliższego przedstawiciela firmy iiyama.

- |                               |                        |                             |
|-------------------------------|------------------------|-----------------------------|
| ■ Kabel zasilający*           | ■ Kabel HDMI           | ■ Kabel DisplayPort         |
| ■ Kabel USB (Typu-C-C)        | ■ Kabel USB (Typu-A-B) | ■ Ramię stopki              |
| ■ Podstawa stopki ze śrubą    | ■ Śrubokręt            | ■ Instrukcja bezpieczeństwa |
| ■ Skrócona instrukcja obsługi |                        |                             |

### UWAGA

\* Pamiętaj, iż używanie nieoryginalnego kabla zasilającego skutkuje utratą wszelkich praw gwarancyjnych.

Konieczne jest używanie zatwierdzonego kabla zasilającego o specyfikacji równej lub lepszej od H05VVF, 3G, 0,75mm<sup>2</sup>.

## KORZYSTANIE Z RAMIENIA LUB STOJAKA

### UWAGA

- Ten produkt jest przeznaczony do użytku na biurku, a nie do zastosowań digital signage (szyldów elektronicznych), zawieszanych na suficie lub montowanych na ścianie.
- Przed instalacją upewnij się, że ramię wyświetlacza lub ramię stojaka na biurko jest wystarczająco silne, aby utrzymać wagę wyświetlacza i uchwyty.
- Zakres regulacji kąta panelu : do 23° w górę i 5° w dół
- Ten produkt nie może być używany z ekranem monitora skierowanym w dół/górę.

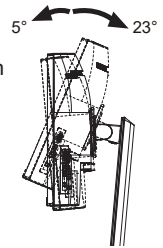

## [ RAMIĘ WYŚWIETLACZA LUB RAMIĘ STOJAKA NA BIURKO ]

### UWAGA

- Aby zamocować monitor, biorąc pod uwagę grubość stopnia montażowego, w przypadku korzystania z ramienia wyświetlacza lub stojaka na biurko, należy dokręcić śruby M4 (4 szt.), których długość „L” wynosi 10mm. Użycie dłuższej śruby może spowodować porażenie prądem lub uszkodzenie sprzętu w wyniku zetknięcia się śruby z częściami elektrycznymi wewnątrz monitora.

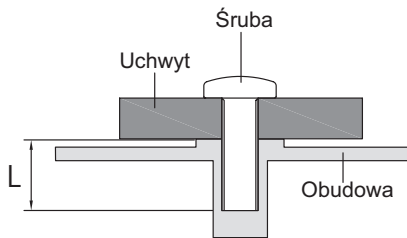

## [ TRYB KRAJOBRAZU ]

Monitor może być używany wyłącznie w pozycji poziomej. Nie obracaj i nie używaj monitora w żadnej innej pozycji.

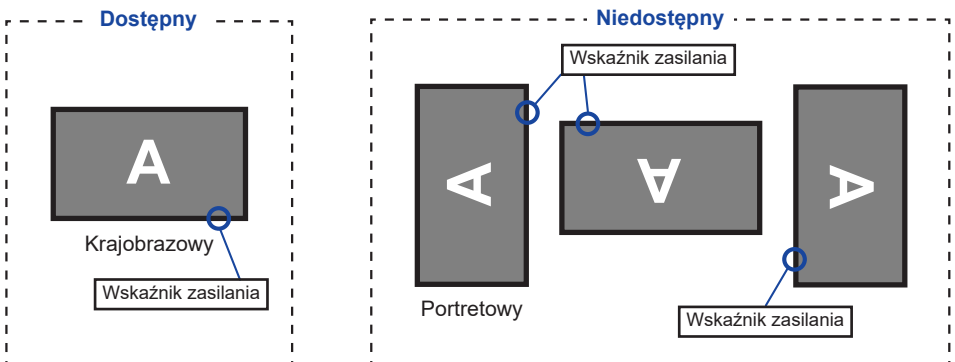



## MONTAŻ I DEMONTAŻ STOJAK

### UWAGA

- Umieścić monitor na stabilnej powierzchni. Monitor może spowodować obrażenia ciała lub uszkodzenia w razie upadku lub upuszczenia.
- Nie narażaj monitora na większe wstrząsy, gdyż może to doprowadzić do jego uszkodzenia.
- Przed zdemontowaniem lub zamontowaniem stojaka odłącz przewody monitora, aby uniknąć porażenia prądem elektrycznym lub uszkodzenia.

### <Montaż>

- ① Jak pokazano poniżej, umieść całą zawartość wyjętą z kartonu na płaskiej powierzchni, z ekranem skierowanym w dół.
- ② Zdejmij zabezpieczenie z tyłu, Ramię stopki i Podstawę stopki.

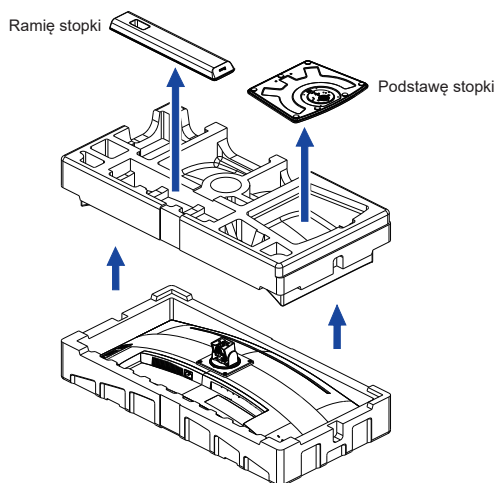

- ③ Zainstaluj Ramię stopki na monitorze, a następnie dokręć „śrubę skrzydełkową” za pomocą dostarczonego śrubokręta aby ją zabezpieczyć.

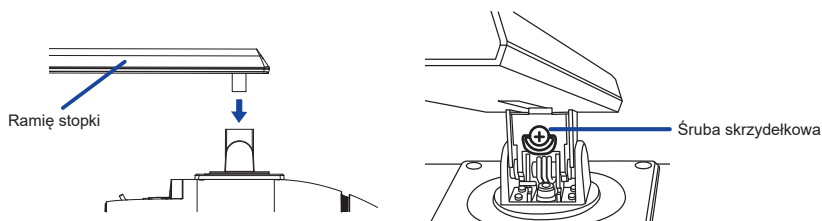

- ④ Zainstaluj Podstawę stopki na Ramię stopki, a następnie dokręć „śrubę skrzydełkową” za pomocą dostarczonego śrubokręta aby ją zabezpieczyć.

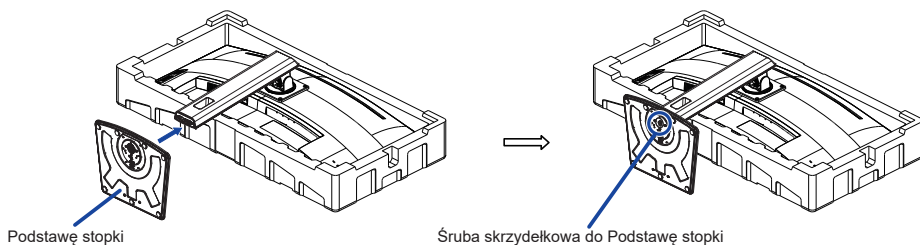

- ⑤ Ustaw monitor pionowo, a następnie zdejmij zabezpieczenie z przodu monitora.

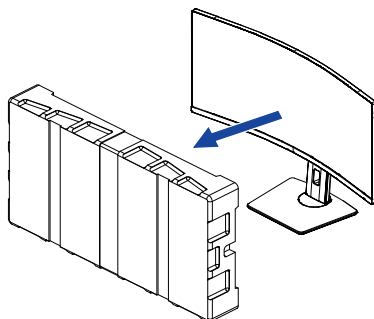

### <Demontaż>

- ① Umieść zabezpieczenie przodu monitora na płaskiej powierzchni i połóż monitor ekranem do dołu.
- ② Poluzuj „śrubę skrzydełkową” za pomocą dostarczonego śrubokręta aby wyjąć Podstawę stopki z Ramię stopki.
- ③ Poluzuj „śrubę skrzydełkową” za pomocą dostarczonego śrubokręta aby wyjąć Ramię stopki z monitora.

## ELEMENTY STERUJĄCE I ZŁĄCZA

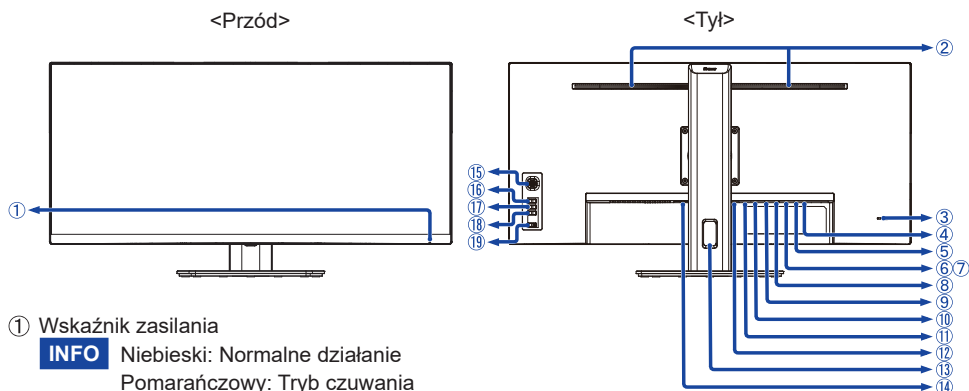

- ① Wskaźnik zasilania  
**INFO** Niebieski: Normalne działanie  
 Pomarańczowy: Tryb czuwania
- ② Głośniki
- ③ Miejsce na blokadę zabezpieczającą  
**INFO** Mocując odpowiedni kabel zabezpieczający z blokadą ochronisz monitor przed kradzieżą lub przestawieniem.
- ④ Gniazdo słuchawkowe ( )  
**INFO** Prawidłowe działanie podłączonych urządzeń zewnętrznych innych niż słuchawki nie jest gwarantowane.
- ⑤ Złącze USB-DOWN ( ) (USB3,2 Gen 1: 5Gbps, 5V, 900mA)
- ⑥ Złącze USB-DOWN ( ) (USB3,2 Gen 1: 5Gbps, 5V, 900mA)
- ⑦ Złącze USB-DOWN ( ) (USB3,2 Gen 1: 5Gbps, 5V, 900mA)
- ⑧ Złącze USB-UP ( )
- ⑨ Złącze LAN(RJ45) ( )
- ⑩ Złącze USB-UP (USB-C) (USB3,2 Gen 1: 5Gbps, 20V, 3,25A)
- ⑪ Złącze DisplayPort (DP)
- ⑫ Złącze HDMI (HDMI)
- ⑬ Otwór na kabel
- ⑭ Gniazdo zasilania prądem przemiennym ( ~ : Prąd przemienny)
- ⑮ Przycisk Nawigacji  
 Menu [Środek]  
 Góra [ ↑ ]  
 Dół [ ↓ ]  
 Lewy / Tryb Eco [ ⇐ ] \*1,2  
 Prawy / Red. nieb. światła [ ⇒ ] \*1,2
- ⑯ Przycisk Wybór wejścia (INPUT) \*1
- ⑰ Przycisk Głośność + (VOL +) \*1
- ⑱ Przycisk Głośność – (VOL –) \*1
- ⑲ Przycisk Zasilania ( )

\*1 Możesz pominąć elementy Menu i bezpośrednio wyświetlić daną opcję lub skalę regulacji.

\*2 Kierunek patrzenia na ekran od przodu

## PODŁĄCZANIE MONITORA

- ① Upewnij się, czy komputer i monitor są wyłączone.
- ② Przewodem sygnałowym połącz monitor z komputerem.
- ③ Podłącz komputer do monitora kablem USB (Typu-A-B).
- ④ Podłącz komputer do monitora Kablem USB (Typu-C-C) podczas oglądania obrazów na monitorze przez Złącze USB Typu-C lub podczas korzystania z funkcji koncentratora USB monitora.\*
- ⑤ Podłącz kabel zasilający najpierw do monitora, a następnie do gniazdka elektrycznego.
- ⑥ Włącz monitor i komputer.

- \* ● Podczas ładowania podłączonego urządzenia przez Złącze USB Typu-C sprawdź, czy urządzenie jest wyposażone w Złącze USB Typu-C, które obsługuje funkcję ładowania przez USB PD (=zasilanie).
- Zasilanie USB wynosi do 65W. Jeśli podłączone urządzenie wymaga więcej niż 65W do pracy lub do uruchomienia (po rozładowaniu baterii), należy użyć oryginalnego zasilacza dostarczonego wraz z urządzeniem.
- W przypadku korzystania z zakupionego osobno Kabel USB Typu-C, upewnij się, czy kabel posiada certyfikat USB-IF i jest w pełni wyposażony w funkcje zasilania i przesyłania obrazu / dźwięku / danych.
- Jeśli monitor jest w trybie czuwania, nie wyświetli obrazu automatycznie w następujących sytuacjach:
  1. Pierwsze uruchomienie komputera
  2. Gdy komputer wychodzi z trybu czuwaniaAby wyświetlić obraz, naciśnij Przycisk INPUT. To zachowanie jest normalne. Aby temu zapobiec, wejdź do menu OSD i ustaw „USB Tryb czuwania” na „Wyłącz”.
- Kabel USB (Typu-A-C) nie jest dołączony do monitora. Jeśli używasz kabla USB (Typu-A-C), pamiętaj, że możesz przesyłać tylko dane.
- Kompatybilność ze wszystkimi podłączonymi urządzeniami nie jest gwarantowana ze względu na różne środowiska użytkowników.

### INFO

- Upewnij się, że instalacja w budynku ma wyłącznik automatyczny 120/240 V, 20 A (maksymalnie)
- Przewody sygnałowe używane do łączenia komputera z monitorem mogą być różne w zależności od typu używanego komputera. Nieprawidłowe połączenie może spowodować poważne uszkodzenie zarówno monitora, jak i komputera. Kabel dostarczany wraz z monitorem to standardowy kabel z złączem. Jeżeli potrzebny jest specjalny kabel, skontaktuj się ze swym sprzedawcą lub najbliższym przedstawicielem firmy iiyama.
- Wtykowe urządzenia klasy I typ A muszą być podłączone do uziemienia ochronnego.
- Gniazdko sieciowe powinno być zainstalowane w pobliżu urządzenia i powinno być łatwo dostępne.
- Nadmierne ciśnienie akustyczne w słuchawkach może spowodować uszkodzenie/utratę słuchu.

## [ Przykład podłączenia ]

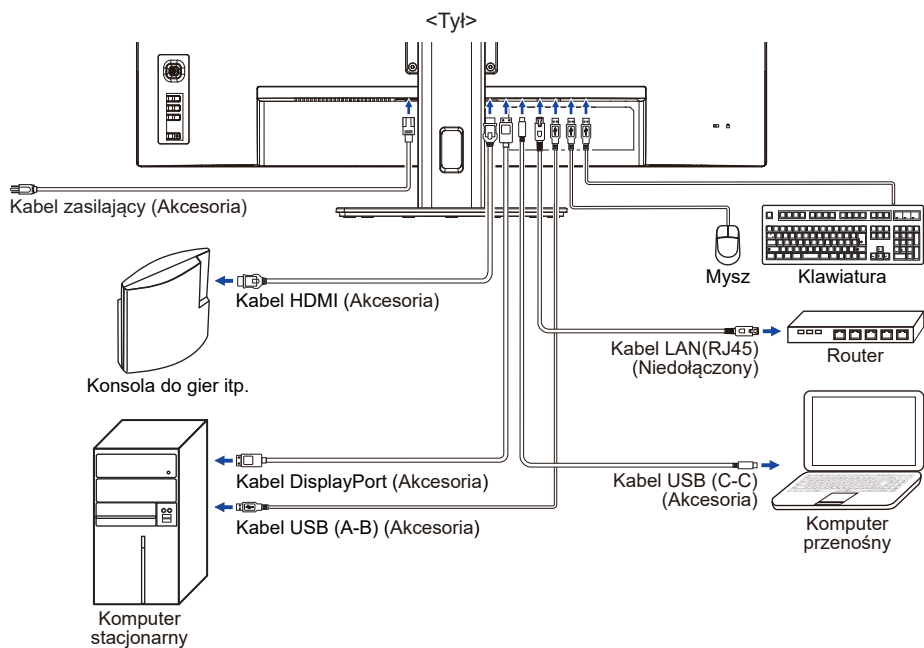

## [ Uchwyt na kable ]

Przełóż kable przez Otwór na kable, aby je połączyć.

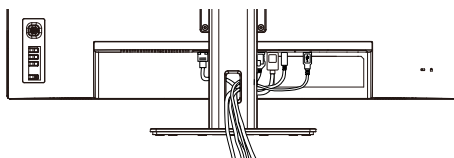

## USTAWIENIA KOMPUTERA

### ■ Synchronizacja sygnałów

Patrz tabela synchronizacji dla podstawowych rozdzielczości w rozdziale SYNCHRONIZACJA na stronie 28.

## REGULACJA WYSOKOŚCI I KĄTA WIDZENIA

- Optymalna praca przy monitorze polega na bezpośrednim, prostopadłym patrzeniu na ekran, następnie dostosuj wysokość i kąt monitora do własnych upodobań.
- Przy zmianie wysokości i kąta nachylenia panela przytrzymaj podstawkę monitora jedną ręką, aby uniknąć przewrócenia urządzenia.
- Panel LCD można ustawić na maksymalnej wysokości 150mm. Kąty nachylenia względem użytkownika mogą wynosić do 45° w lewo i prawo, do 23° w górę i 5° w dół.

### INFO

- Podczas zmiany wysokości lub kąta nachylenia panela nie dotykaj ekranu LCD. W przeciwnym razie istnieje ryzyko uszkodzenia ekranu.
- Zachowaj ostrożność przy zmianie wysokości lub kąta ustawienia monitora, aby nie przygnieść sobie palców albo dłoni.
- Jeśli podczas regulacji wysokości nie zostanie zachowana ostrożność, aby uniknąć kontaktu palców z podstawą wyświetlacza, może dojść do obrażeń.

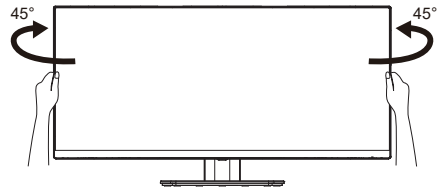
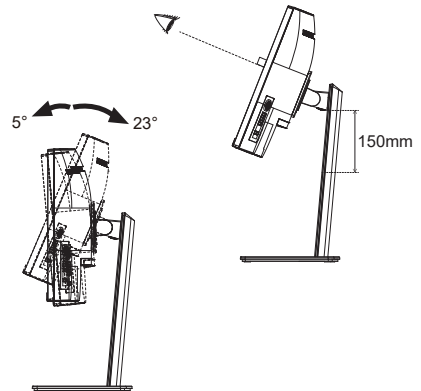

# OBSŁUGA MONITORA

W celu zapewnienia najlepszego obrazu, monitor LCD firmy iiyama otrzymał w fabryce predefiniowane ustawienia synchronizacji (patrz str. 28). Możesz także dostosować obraz wykonując przedstawione poniżej operacje na przyciskach.

- 1 **Naciśnij Przycisk Nawigacji [Środek] na monitorze, aby uruchomić funkcję menu ekranowego (OSD). Są tutaj dodatkowe pozycje menu, które można przełączać Przycisk Nawigacji [↔].**



- 2 **Wybierz pozycję menu, zawierającą ikonę regulacji dotyczącą regulacji, jaką chcesz przeprowadzić. Naciśnij Przycisk Nawigacji [Środek]. Następnie użyj Przycisk Nawigacji [↕/↔] do wyróżnienia ikony żądanej regulacji.**
- 3 **Naciśnij ponownie Przycisk Nawigacji [Środek]. Używając Przycisk Nawigacji [↔] dokonaj odpowiedniej regulacji lub ustawienia.**
- 4 **Naciśnij Przycisk Nawigacji [Środek] i Naciśnij Przycisk INPUT aby opuścić menu, a wprowadzone ustawienia zostaną automatycznie zapisane.**

Na przykład, aby dokonać korekty położenia w pionie OSD, wybierz pozycję menu Ustawienia, a następnie naciśnij Przycisk Nawigacji [Środek]. Potem użyj Przycisk Nawigacji [↕/↔] wybierz Pozycja pionowa.

Skala regulacji staje się aktywna po naciśnięciu Przycisku Nawigacja [Środek]. Wtedy użyj Przycisk Nawigacji [↔] do zmiany ustawienia położenia w pionie OSD. Położenie całego wyświetlanego obrazu będzie zmieniać się na bieżąco zgodnie z wprowadzanymi zmianami.

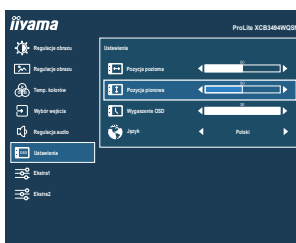

Naciśnij Przycisk Nawigacji [Środek] i Na koniec naciśnij Przycisk INPUT aby zamknąć OSD, a wszystkie zmiany są zapisywane w pamięci.

## UWAGA

- W przypadku wstrzymania operacji na przyciskach podczas przeprowadzania regulacji, menu ekranowe zniknie po upływie okresu czasu zdefiniowanego w ustawieniu Wygaszenie OSD. Również naciśnięcie Przycisk INPUT powoduje szybkie wyłączenie menu ekranowego.
- W chwili zniknięcia menu ekranowego następuje zapisanie w pamięci wszelkich wprowadzonych zmian. Należy unikać wyłączenia zasilania, kiedy korzysta się z menu ekranowego.

## ZAWARTOŚĆ MENU REGULACJA



### Regulacje obrazu \*1 Picture Adjust

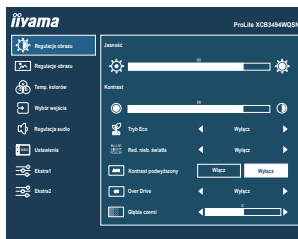

Element regulacji	Problem / Opcja		Przycisk Nawigacji
Jasność *2 Brightness	Zbyt ciemny obraz Zbyt jasny obraz		 
Kontrast Contrast	Zbyt mdły obraz Zbyt intensywny obraz		 
Tryb Eco Eco <b>Direct</b>	Wyłącz	Normalne	
	Mode1	Jasność lub podświetlenie są zredukowane.	
	Mode2	Jasność lub podświetlenie są zredukowane bardziej niż w Trybie1 (Mode1).	
	Mode3	Jasność lub podświetlenie są zredukowane bardziej niż w Trybie2 (Mode2).	
Red. nieb. światła Blue Light Reducer <b>Direct</b>	Wyłącz	Normalne	
	Mode1	Niebieskie światło jest zredukowane.	
	Mode2	Niebieskie światło jest zredukowane bardziej niż w Mode1.	
	Mode3	Niebieskie światło jest zredukowane bardziej niż w Mode2.	
Kontrast podwyższony Adv. Contrast	Włącz	Podwyższony współczynnik kontrast.	
	Wyłącz	Normalne	
<b>INFO</b> Funkcja Kontrast podwyższony reguluje jasność obrazu i poziom kontrastu w czasie oglądania filmów.			
Over Drive *3 Overdrive	Wyłącz / 1 / 2 / 3 / 4 / 5 Poprawia czas przejścia dla odcieni szarości. Skutkuje to szybszym czasem reakcji.		 
Głębia czerni Black Tuner	Od -5 do +5 Regulacje cieni		 

\*1 Dostępność każdego elementu zależy od tego, który element jest aktywowany. Więcej informacji można znaleźć na stronie 23 "Matryca korelacji funkcji".

\*2 Dokonaj regulacji parametru Jasność, gdy używasz monitora w ciemnym pomieszczeniu i odnosisz wrażenie, że obraz jest zbyt jasny.

\*3 Przy włączaniu funkcji Over Drive może wystąpić efekt zatrzymania obrazu.



## Direct

Wykonując poniższe operacje na przyciskach możesz pominąć te elementy menu i wyświetlić bezpośrednio opcję.

- Tryb Eco: Naciśnij Przycisk Nawigacyjny w Lewo [↶], gdy menu nie jest wyświetlane.
- Red. nieb. światła: Naciśnij Przycisk Nawigacyjny w Prawo [↷], gdy menu nie jest wyświetlane.

Regulacje obrazu Image Adjust			
Element regulacji	Problem / Opcja		Przycisk Nawigacji
Regulacje trybu video <sup>*1</sup> Video Mode Adjust	Pełny	Pełny ekran	
	Format	Zmiana formatu obrazu	
	1 do 1 <sup>*2</sup>	Obraz wyświetlany jest w formacie 1:1.	
Ostre i miękkie Sharp and Soft	1 2 3 4 5 6	Możesz dokonać zmiany ostrości obrazu w skali od 1 do 6 (ostry-miękki). Naciśnij w Prawo [↔], aby zmieniać ostrość obrazu w kolejności liczbowej. Naciśnij w Lewo [↔], aby zmieniać ostrość obrazu w kolejności odwrotnej.	
Technologia X-Res <sup>*3</sup> X-Res Technology	Wyłącz	Normalne	
	Miękkie	Popraw ostrość krawędzi.	
	Średni	Popraw ostrość krawędzi bardziej niż w opcji Miękkie.	
	Wyostrome	Popraw ostrość krawędzi bardziej niż w opcji Średnie.	

\*1 Jeśli wejściowy obraz video miał proporcje 4:3, 5:4 lub 16:10, to obraz w środku ekranu może być wyświetlany w proporcjach 4:3, 5:4 lub 16:10.

\*2 Dostępność każdego elementu zależy od tego, który element jest aktywowany. Więcej informacji można znaleźć na stronie 23 "Matryca korelacji funkcji".

\*3 Wyłączone, gdy aktywny jest HDR.



# Temp. kolorów \* Color Settings

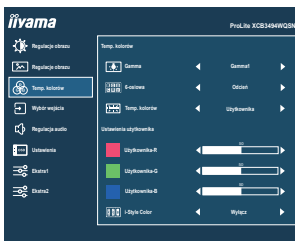

Element regulacji	Problem / Opcja		Przycisk Nawigacji	
Gamma Gamma	Gamma1	Normalne		
	Gamma2	Ciemny		
	Gamma3	Wysoki kontrast		
6-osiowa 6-Axis	Odcień	Czerw.	Zbyt słaby Zbyt mocny	
		Zółt.		
		Ziel.		
		Cyjan		
		Nieb.		
	Saturacja	Czerw.	Zbyt słaby Zbyt mocny	
		Zółt.		
		Ziel.		
		Cyjan		
		Nieb.		
Temp. kolorów Color Temp.	Użytkownika	Użytkownika-R	Zbyt słaby Zbyt mocny	
		Użytkownika-G		
		Użytkownika-B		
	sRGB	sRGB		
	Ciepłe	Ciepły kolor		
Normalne	Standardowy kolor			
Zimne	Zimny kolor			
i-Style Color i-Style Color	Wyłącz	i-Style Mode jest wyłączony.		
	Standard	Ogólny dla środowiska Windows i domyślnych ustawień monitora.		
	Tekst	Do edycji i oglądania tekstu.		
	Internet	Do środowiska internetowego.		
	Gry	Do gier.		
	Sport	Do oglądania sportu.		

### INFO

- sRGB jest międzynarodowym standardem, który definiuje i ujednolica wyświetlanie kolorów przez różne urządzenia.
- Regulacje Kontrast, Tryb Eco, Red. nieb. światła, Kontrast podwyższony, Głęboka czerni, Gamma, 6-osiowa i i-Style Color są niedostępne, gdy włączony jest tryb sRGB.

\* Dostępność każdego elementu zależy od tego, który element jest aktywowany. Więcej informacji można znaleźć na stronie 23 "Matryca korelacji funkcji".



## Wybór wejścia Signal Select

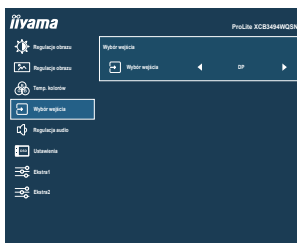

Element regulacji	Problem / Opcja	
Wybór wejścia Signal Select <b>Direct</b>	Auto	Automatyczny wybór wejścia sygnału.
	HDMI	Wybierz Cyfrowy (HDMI) sygnał wejściowy.
	DP	Wybierz Cyfrowy (DisplayPort) sygnał wejściowy.
	USB-C	Wybierz Cyfrowy (USB Typu-C) sygnał wejściowy.
<b>INFO</b>	<p>Jeśli dostępne jest tylko jedno źródło sygnału, Auto wybierane jest automatycznie. Jeśli dostępnych jest kilka źródeł sygnału i zostanie wybrane jedno z nich, opcja Auto jest niedostępna.</p> <p>Jeśli podłączonych jest kilka wejść sygnału, monitor po wyłączeniu i ponownym włączeniu może nie rozpoznać ostatnio używanego.</p> <p>Możliwe jest to tylko w przypadku ustawienia konkretnego wejścia sygnału.</p>	

## Direct

Wykonując poniższe operacje na przyciskach możesz pominąć te elementy menu i wyświetlić bezpośrednio opcję.

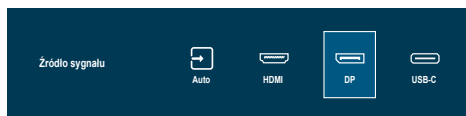

- Źródło sygnału: Naciśnij Przycisk INPUT kiedy menu nie jest wyświetlane, pokaże się następujące menu.



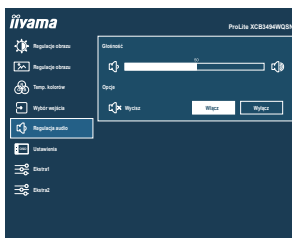

## Regulacja audio Audio Adjust



Element regulacji	Problem / Opcja	Przycisk Nawigacji
Głośność Volume	Zbyt cicho Zbyt głośno	 
Wycisz Mute	Włączyć	Przywraca poprzedni poziom głośności.
	Wyłączyć	Czasowo wyłączyć dźwięk.

### Direct













Wykonując poniższe operacje na przyciskach możesz pominąć te elementy menu i wyświetlić bezpośrednio opcję lub skalę regulacji.

- Głośność: Naciśnij Przycisków VOL + / VOL – kiedy nie jest wyświetlane menu ekranowe.



## Ustawienia Setup Menu



Element regulacji	Problem / Opcja	Przycisk Nawigacji		
Pozycja pozioma OSD Horizontal Position	OSD jest za bardzo na lewo OSD jest za bardzo na prawo	   		
Pozycja pionowa OSD Vertical Position	OSD zbyt nisko OSD zbyt wysoko	   		
Wygaszenie OSD OSD Time	Możesz ustawić czas wyświetlania OSD display od 5 do 30 sekund.	   		
Język Language	English	Angielski	Nederlands	Holenderski
	Deutsch	Niemiecki	Polski	Polski
	Español	Hiszpański	Português	Portugalski
	Français	Francuski	Русский	Rosyjski
	Italiano	Włoski	Česky	Czeski
	日本語	Japoński		

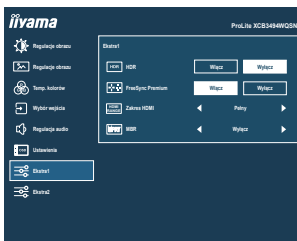

Element regulacji	Problem / Opcja		Przycisk Nawigacji
HDR * <sup>1</sup> HDR	Włącz	Dla sygnału HDR (High Dynamic Range)	
	Wyłącz	Dla normalnego sygnału	
FreeSync Premium * <sup>1</sup> FreeSync Premium	Włącz	Włącz obsługę Freesync.	
	Wyłącz	Freesync jest wyłączona.	
Zakres HDMI HDMI Range	Pełny	Pełny zakres kolorów	
	Ograniczony	Ograniczony zakres kolorów	
	Auto	Wybierz zakres HDMI automatycznie.	
MBR * <sup>1,2</sup> MBR	Wyłącz / 1 / 2 / 3 / 4 / 5 / 6 / 7 Poprawi to czas reakcji animowanego obrazu na panelu LCD.		

\*<sup>1</sup> Dostępność każdego elementu zależy od tego, który element jest aktywowany. Więcej informacji można znaleźć na stronie 23 "Matryca korelacji funkcji".

\*<sup>2</sup> MBR jest dostępny tylko wtedy, gdy częstotliwość odświeżania wynosi 75Hz lub więcej.



## Ekstra2 Extra2

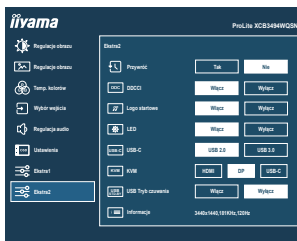

Element regulacji	Problem / Opcja		
Przywróć Reset	Tak	Przywracane są ustawienia fabryczne.	
	Nie	Powrót do Menu.	
DDCCI DDCCI	Włącz	Włączony protokół DDC/CI.	
	Wyłącz	Wyłączony protokół DDC/CI.	
Logo startowe Opening Logo	Włącz	Logo iiyama wyświetla się gdy monitor jest włączony.	
	Wyłącz	Logo iiyama nie wyświetla się gdy monitor jest włączony.	
LED LED	Włącz	Dioda świecąca Wskaźnik Zasilania jest włączona.	
	Wyłącz	Dioda świecąca Wskaźnik Zasilania jest wyłączona.	
<b>INFO</b> Diodę Wskaźnik Zasilania należy wyłączyć, jeśli jej światło przeszkadza.			
USB-C USB-C	USB 2.0	Wybierz prędkość przesyłania danych podczas łączenia przez USB Typu-C.	
	USB 3.0		
<b>INFO</b> Po wybraniu USB 3.0 na wejściu USB Typu-C, rozdzielczość 3440 × 1440 przy 100Hz / 120Hz nie może być obsługiwana.			
KVM KVM	HDMI	USB-B	Gdy do monitora podłączone są dwa lub trzy komputery, można połączyć źródło wejściowe ze złączem USB-UP.
		USB-C	
	DP	USB-B	
		USB-C	
USB-C	USB-B		
	USB-C		
USB Tryb czuwania USB Standby mode	Włącz	Koncentrator USB przechodzi w tryb czuwania w synchronizacji z monitorem.	
	Wyłącz	Koncentrator USB pozostaje aktywny, gdy monitor przechodzi w tryb czuwania.	
Informacje Information	Wyświetlane są informacje dotyczące bieżącego sygnału wejściowego, doprowadzanego z karty graficznej komputera.		
	<b>INFO</b> Więcej informacji na temat rozdzielczości oraz częstotliwości odświeżania można znaleźć w instrukcji obsługi karty graficznej.		



● **Blokada:**

**<Menu OSD>**

Jeśli monitor zostanie włączony przy wciśniętym Przycisk Nawigacji [Środek], gdy monitor jest wyłączony, operacje Menu OSD zostaną zablokowane / odblokowane.

**<Przycisk Zasilania / Menu OSD>**

Jeśli będziesz naciskać Przycisk Nawigacji [Środek] przez 10 sekund, gdy menu nie jest wyświetlane, działanie Przycisku Zasilania / Menu OSD zostanie zablokowane / odblokowane.

## ■ Matryca korelacji funkcji

Wybrany przedmiot		Regulacje obrazu						Regulacje obrazu		Temp. kolorów					Ekstra1		
		Jasność	Kontrast	Tryb Eco	Tryb nieb. światła	Kontrast podwyższony	Over Drive	Głębia czerni	Regulacje trybu video 1 do 1	Gamma	6-osłowa	Użytkownika	sRGB	Ciepłe Normalne Zimne	i-Style Color	HDR	Free Sync Premium
Aktywny przedmiot	Tryb Eco	-	✓	-	-	-	✓	✓	✓	✓	✓	✓	✓	-	-	✓	-
	Red. nieb. światła	✓	✓	-	-	-	✓	✓	✓	-	-	-	-	-	-	✓	-
	Kontrast podwyższony	-	-	-	-	-	✓	✓	✓	✓	✓	✓	✓	-	-	-	-
Regulacje obrazu	Regulacje trybu video 1 do 1	✓	✓	✓	✓	✓	✓	✓	✓	✓	✓	✓	✓	✓	✓	✓	✓
	Temp. kolorów sRGB	-	-	-	-	-	-	-	-	-	-	-	-	-	-	-	-
Ekstra1	i-Style Color	-	-	-	-	-	-	-	-	-	-	-	-	-	-	-	-
	HDR	-	-	-	-	-	✓	✓	✓	✓	✓	✓	✓	✓	✓	✓	✓
Ekstra1	FreeSync Premium	✓	✓	✓	✓	✓	✓	✓	✓	✓	✓	✓	✓	✓	✓	✓	✓
	MBR	-	✓	-	-	-	✓	✓	✓	✓	✓	✓	✓	✓	✓	✓	✓

✓ : Dostępny

- : Niedostępne

## FUNKCJA CZUWANIA

Ten produkt posiada funkcję czuwania. Jeżeli ta funkcja jest aktywna, zapewnia automatyczne redukowanie niepotrzebnego zużycia energii przez monitor, kiedy komputer nie jest używany. Monitor przechodzi do trybu czuwania, jak to przedstawiono poniżej. Funkcja czuwania, wraz z wszelkimi ustawieniami zegarów, jest konfigurowana przez system operacyjny. W podręczniku systemu operacyjnego możesz sprawdzić konfigurację czuwania.

### ■ Tryb czuwania

Kiedy zostaną wyłączone sygnał wideo z komputera, monitor przechodzi do trybu czuwania, który zapewnia obniżenie zużycia energii do 0,5W lub mniej\*. Ekran staje się ciemny, a wskaźnik zasilania zmienia kolor na pomarańczowy. Po ponownym dotknięciu klawiatury lub myszki następuje wyjście z trybu czuwania i obraz pojawia się po kilku sekundach.

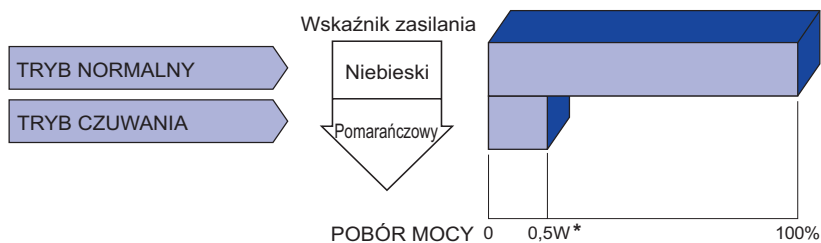

\* Gdy "USB Tryb czuwania" w "Ekstra2" jest włączony.

# ROZWIĄZYWANIE PROBLEMÓW

Gdy monitor nie działa prawidłowo, wykonaj poniższe czynności w celu znalezienia prawdopodobnego rozwiązania problemu.

1. W zależności od występującego problemu wykonaj regulacje przedstawione w punkcie OBSŁUGA MONITORA. Gdy nie zapewnia to przywrócenia obrazu, przejdź do czynności 2.
2. Jeżeli nie możesz znaleźć stosownej pozycji regulacji w punkcie OBSŁUGA MONITORA lub problem nie ustępuje, wykonaj poniższe czynności kontrolne.
3. W przypadku gdy zetknąłeś się z problemem, który nie został opisany poniżej lub nie możesz skorygować tego problemu, zaprzestań użytkowania monitora i skontaktuj się ze swoim dostawcą lub centrum serwisowym firmy iiyama w celu uzyskania dodatkowej pomocy.

## Problem

## Sprawdź

### ① Obraz nie wyświetla się.

(Nie świeci wskaźnik zasilania.)

- Czy kabel zasilania jest prawidłowo umieszczony w gnieździe.
- Czy zostało włączone zasilanie.
- Czy w gnieździe prądu przemiennego jest napięcie - sprawdź podłączając inne urządzenie.

(Wskaźnik zasilania ma kolor Niebieski.)

- Czy jest aktywny wygaszacz ekranu bez obrazu – dotknij klawiatury lub myszki.
- Zwiększ kontrast i/lub jasność.
- Czy komputer jest włączony.
- Czy został prawidłowo przyłączony kabel sygnałowy.
- Czy taktowanie sygnałów z komputera jest zgodne z danymi technicznymi monitora.

(Wskaźnik zasilania świeci pomarańczowym światłem.)

- Czy monitor jest w trybie czuwania – dotknij klawiatury lub myszki.
- Czy komputer jest włączony.
- Czy został prawidłowo przyłączony kabel sygnałowy.
- Czy taktowanie sygnałów z komputera jest zgodne z danymi technicznymi monitora.

### ② Brak synchronizacji ekranu.

- Czy został prawidłowo przyłączony kabel sygnałowy.
- Czy taktowanie sygnałów z komputera jest zgodne z danymi technicznymi monitora.

### ③ Obraz nie jest na środku ekranu.

- Czy taktowanie sygnałów z komputera jest zgodne z danymi technicznymi monitora.

### ④ Ekran jest zbyt jasny lub zbyt ciemny.

- Czy poziom sygnału wyjściowego wideo z komputera jest zgodny z danymi technicznymi monitora.

## Problem

## Sprawdź

- ⑤ Drga obraz na ekranie.
- Czy napięcie prądu elektrycznego jest zgodne z danymi technicznymi monitora.
  - Czy taktowanie sygnałów z komputera jest zgodne z danymi technicznymi monitora.
- ⑥ Brak dźwięku.
- Czy włączony jest sprzęt audio (komputer itp.).
  - Czy Głośność jest ustawiona.
  - Czy Wyciszenie jest wyłączone.
  - Czy poziom sygnału wyjściowego audio ze sprzętu audio jest zgodny z danymi technicznymi monitora.
- ⑦ Dźwięk jest zbyt głośny lub zbyt cichy.
- Czy poziom sygnału wyjściowego audio ze sprzętu audio jest zgodny z danymi technicznymi monitora.

## INFORMACJE NA TEMAT RECYKLINGU

Nie wyrzucaj swego monitora – przyczynisz się do lepszej ochrony środowiska.

Odwiedź naszą witrynę: <https://iiyama.com>, aby uzyskać informacje o recyklingu monitorów.

**DANE TECHNICZNE : ProLite XCB3494WQSN-B5 A**

Kategoria	34"	
Panel LCD	Technologia paneli	VA
	Rozmiar	Przekątna: 86,4cm / 34"
	Zakrzywienie	1500R
	Wielkość plamki	0,232mm w poziomie × 0,232mm w pionie
	Jasność	350cd/m <sup>2</sup> (Typowa), 155cd/m <sup>2</sup> (Domyślne / Oszczędność energii)
	Współczynnik kontrastu	4000 : 1 (Typowe), Funkcja Kontrast podwyższony dostępna
	Kąt widzenia	W prawo / w lewo: 89° każdy, w górę / w dół: 89° każdy (Typowy)
	MPRT	0,4ms
Liczba wyświetlanych kolorów	16.777.216	
Częstotliwość synchronizacji	HDMI (FreeSync: Wyłącz): Poziomej: 30,0-185,0kHz Pionowej: 30-120Hz (2560 × 1440 lub mniej) 30-100Hz (3440 × 1440)	
	HDMI (FreeSync: Włącz): Poziomej: 30,0-185,0kHz Pionowej: 48-120Hz (2560 × 1440 lub mniej) 48-100Hz (3440 × 1440) DisplayPort / USB Typu-C: Poziomej: 30,0-185,0kHz Pionowej: 48-120Hz	
Natywna rozdzielczość	3440 × 1440, 4,9 megapikseli	
Maksymalna obsługiwana rozdzielczość	HDMI: 3440 × 1440 100Hz 2560 × 1440 120Hz DisplayPort / USB Typu-C: 3440 × 1440 120Hz	
Złącze sygnału wejściowego	HDMI, DisplayPort, USB Typu-B, USB Typu-C (Tryb Alt.)	
Sygnal wejściowy wizji	HDMI, DisplayPort, USB Typu-C (Tryb Alt.)	
Standard USB	USB3,2 Gen 1 (5Gbps, DC5V, 900mA), USB Power Delivery (65W)	
Ilość portów USB Typ portu	2 Upstream: Typu-B, Typu-C 3 Downstream: Typu-A	
Port LAN	RJ45	
Gniazdo słuchawkowa*1	Gniazdo ø 3,5mm typu mini jack (Stereo)	
Głośniki	2W × 2 (Głośniki stereo)	
Maksymalny rozmiar ekranu	Szer. 797,22mm × wys. 333,72mm / szer. 31,4" × 13,1" wys	
Źródło zasilania	Źródło prądu przemiennego o napięciu 100-240V, 50/60Hz, 2,0A	
Zużycie energii*2	45W (Typowe), 31W (Domyślne / Oszczędność energii) Trybie czuwania: maks. 0,5W, Tryb wyłączenia: maks. 0,3W	
Wymiary*3, Waga netto	809,5 × 431,0 - 581,0 × 245,5(239,5)mm / 31,9 × 17,0 - 22,9 × 9,7(9,4)" (Szer. × Wys. × Głęb.), 9,3kg / 20,5lbs	
Zakres regulacji wysokości	150mm	
Kąt	Pochylenia: W górę: 23°, W dół: 5° Pivot: W prawo / w lewo: 45° każdy	
Warunki środowiska	Podczas pracy: Temperatura 5 do 35°C / 41 do 95°F Wilgotność 10 do 80% (Bez kondensacji pary wodnej)	
	Składowanie: Temperatura -20 do 60°C / -4 do 140°F Wilgotność 10 do 90% (Bez kondensacji pary wodnej)	
Certyfikaty	TCO Certified, CE, UKCA, TÜV-Bauart, EAC, VCCI, PSE	

**INFO**

\*1 Prawidłowe działanie podłączonych urządzeń zewnętrznych innych niż słuchawki nie jest gwarantowane.

\*2 Gdy "USB Tryb czuwania" w "Ekstra2" jest włączony.

\*3 ( ) : Głębokość podstawy stopki

## WYMIARY

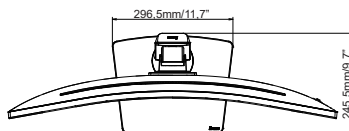
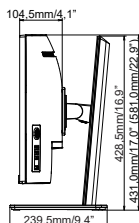
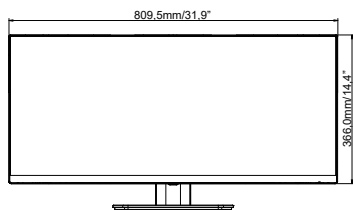

( ) : Maksymalny zakres regulacji

## SYNCHRONIZACJA

Tryb wideo	Częstotliwość pozioma	Częstotliwość pionowa	Częstotliwość pasma wizyjnego
800 × 600	37,879kHz	60,317Hz	40,000MHz
	46,875kHz	75,000Hz	49,500MHz
1024 × 768	48,363kHz	60,004Hz	65,000MHz
	60,023kHz	75,029Hz	78,750MHz
1280 × 1024	63,981kHz	60,020Hz	108,000MHz
	79,976kHz	75,025Hz	135,000MHz
1920 × 1080	67,500kHz	60,000Hz	148,500MHz
	112,500kHz	100,000Hz	297,000MHz
	135,000kHz	120,000Hz	297,000MHz
2560 × 1440	88,860kHz	60,000Hz	241,699MHz
	183,000kHz	120,000Hz	497,760MHz
3440 × 1440	43,830kHz	30,000Hz	154,281MHz
	88,860kHz	60,000Hz	319,896MHz
	151,000kHz	100,000Hz	543,600MHz
	181,200kHz	120,000Hz	652,320MHz

\*1

\*1

\*4

\*3,4

\*2,3,4

**INFO** \*1 Dostępne tylko dla wejścia HDMI.

\*2 Dostępne tylko dla wejść DisplayPort i USB Typu-C.

\*3 W przypadku wejścia USB Typu-C, dostępne tylko wtedy, gdy "USB-C" w menu "Ekstra2" jest ustawione na USB 2.0.

\*4 Karta graficzna musi obsługiwać rozdzielczość 3440 × 1440 przy 60Hz / 100Hz / 120Hz.

Konsola	1080p (1920×1080)	1440p (2560×1440)	2160p (3840×2160)
PS5	60 / 120Hz	60 / 120Hz	–
Xbox Series X/S	60 / 120Hz	120Hz	–