

AOC



Monitora LCD Podręcznik użytkownika CU34P3CV

Bezpieczeństwo.....	1
Konwencje krajowe	1
Zasilanie	2
Instalacja	3
Czyszczenie	4
Inne	5
Ustawienia	6
Zawartość opakowania	6
Montaż stojaka i podstawy	7
Regulacja kąta widzenia	8
Funkcja KVM.....	9
Podłączanie monitora.....	10
Podłączanie wspomnika do montażu na ścianie.....	12
Funkcja Adaptive-Sync.....	13
Regulacja.....	14
Przyciski skrótów.....	14
OSD Setting (Ustawienia OSD)	16
Luminance (Luminancja)	17
Color Setup (Konfiguracja koloru).....	18
Picture Boost (Wzmocnienie obrazu)	19
OSD Setup (Ustawienia OSD).....	20
PIP Setting (Ustawienia PIP)	21
Game Setting (Ustawienia gier).....	22
Extra (Ekstra)	23
Exit (Wyjście)	24
Diody stanu	25
Rozwiązywanie problemów	26
Dane techniczne.....	28
Ogólne dane techniczne	28
Zaprogramowane tryby wyświetlania	29
Przypisanie styków.....	30
Plug and Play	31

Bezpieczeństwo

Konwencje krajowe

Następujące części opisują wykorzystywane w tym dokumencie konwencje krajowe.

Uwagi, ostrzeżenia i przestrogi

W tym podręczniku, blokom tekstu mogą towarzyszyć ikony i pogrubienie lub pochylenie tekstu. Te bloki to uwagi, przestrogi i ostrzeżenia, wykorzystywane w następujący sposób:



UWAGA: UWAGA wskazuje ważną informację, pomocną w lepszym wykorzystaniu systemu komputerowego.





PRZESTROGA: PRZESTROGA wskazuje możliwość potencjalnego uszkodzenia urządzenia lub utratę danych i podpowiada jak uniknąć problemu.





OSTRZEŻENIE: OSTRZEŻENIE wskazuje potencjalne zagrożenie odniesienia obrażeń ciała i informuje o sposobie ich unikania. Niektóre ostrzeżenia mogą pojawiać się w alternatywnych formatach i może im towarzyszyć ikona. W takich przypadkach, specyficzna prezentacja ostrzeżenia jest regulowana przepisami.

Zasilanie

 Monitor należy zasilać wyłącznie ze źródła zasilania wskazanego na etykiecie. Przy braku pewności co do typu zasilania w sieci domowej należy skontaktować się z dostawcą lub lokalnym zakładem energetycznym.

 Monitor posiada trójstykową wtyczkę z uziemieniem. Wtyczka ta, w ramach funkcji zabezpieczenia, będzie pasować tylko do gniazdka zasilania z uziemieniem. Jeżeli gniazdko nie nadaje się do wtyczki z trzema bolcami, należy zwrócić się do elektryka o zamontowanie odpowiedniego gniazdka lub zastosować adapter, w celu bezpiecznego uziemienia urządzenia. Nie wolno pokonywać funkcji zabezpieczenia wtyczki z uziemieniem.

 Urządzenie należy odłączyć od zasilania podczas burzy z wyładowaniami atmosferycznymi lub, jeśli nie będzie długo używane. Zabezpieczy to monitor przed uszkodzeniem spowodowanym skokami napięcia.

 Nie należy przeciążać listew zasilających ani przedłużaczy. Przeciążenie może spowodować pożar lub porażenie prądem elektrycznym.

 Aby zapewnić oczekiwane działanie, monitor należy używać wyłącznie z komputerami z certyfikatem UL, z gniazdami o parametrach prądu przemiennego 100 - 240 V, min. 5 A.

 Gniazdko sieciowe powinno znajdować się w pobliżu urządzenia i powinno być łatwo dostępne.

Instalacja

! Nie należy umieszczać monitora na niestabilnym wózku, podstawie, stojaku, wsporniku lub stoliku. Upadek monitora może spowodować obrażenia ciała lub poważne uszkodzenie produktu. Należy korzystać jedynie z wózków, podstaw, stojaków, wsporników lub stolików zalecanych przez producenta lub sprzedawanych wraz z tym produktem. Podczas instalacji produktu należy postępować zgodnie z instrukcjami producenta i używać akcesoriów montażowych zalecanych przez producenta. Zestaw produktu i wózka należy przesuwać z zachowaniem ostrożności.

! Nigdy nie należy wpychać do szczelin w obudowie monitora żadnych obiektów. Może to spowodować zwarcie części, a w rezultacie pożar lub porażenie prądem elektrycznym. Nigdy nie należy wylewać płynów na monitor.

! Produktu nie należy kłaść przodem na podłodze.

! W przypadku montażu monitora na ścianie lub na półce zastosować zestaw montażowy zatwierdzony przez producenta i postępować zgodnie z instrukcją dołączoną do zestawu.

! Należy pozostawić wolną przestrzeń wokół monitora, jak pokazano poniżej. W przeciwnym razie obieg powietrza może być niewystarczający, a przegrzanie może doprowadzić do pożaru lub uszkodzenia monitora.

! Aby uniknąć potencjalnego uszkodzenia, na przykład odklejenie panela przez ramkę, monitora nie należy nachylać w dół pod kątem większym niż 5 stopni. Nachylenie w dół pod kątem większym niż 5 stopni, może spowodować uszkodzenie nie objęte gwarancją.

Sprawdź poniżej zalecane obszary wentylacyjne wokół monitora, przy instalacji monitora na ścianie lub na podstawie:

Montaż na podstawie

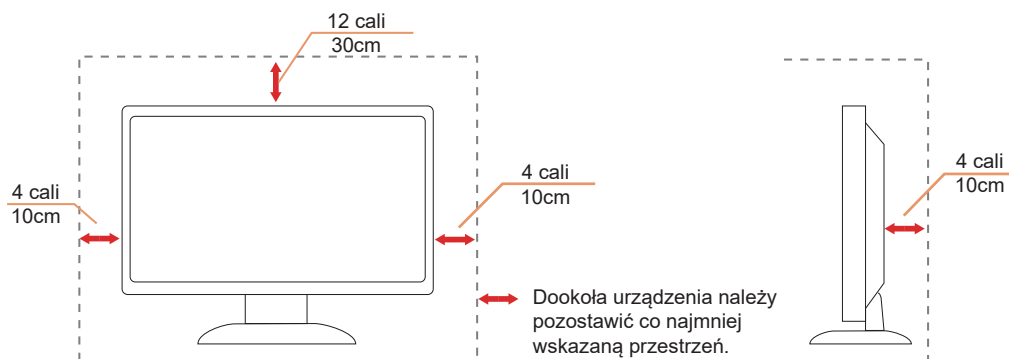

Czyszczenie

! Obudowę należy regularnie czyścić miękką szmatką zwilżoną wodą.

! Do czyszczenia należy używać miękkiej ściereczki bawełnianej lub mikrofibry. Ściereczka powinna być wilgotna i prawie sucha, aby nie dopuścić do przedostania się do obudowy płynu.





! Przed czyszczeniem produktu należy odłączyć przewód zasilający.

Inne

 Jeżeli z produktu zacznie wydobywać się nieprzyjemny zapach, dziwny dźwięk lub dym należy NATYCHMIAST odłączyć kabel zasilający i skontaktować się z punktem serwisowym.

 Należy upewnić się, że otwory wentylacyjne nie są zablokowane przez stół lub zasłony.

 Podczas działania nie należy narażać monitora LCD na silne drgania lub uderzenia.

 Nie wolno uderzać lub upuścić monitora podczas pracy lub transportu.

Ustawienia

Zawartość opakowania

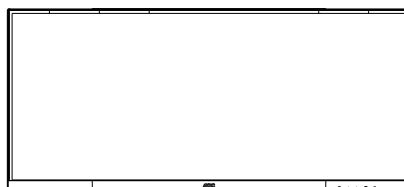

Monitor

*



Quick Start

*



Warranty Card

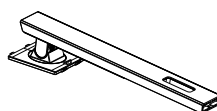

Stand

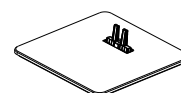

Base



Power Cable

*



HDMI Cable

*



DP Cable

*



USB C-C Cable

*



USB C-A

*



USB C-C/A Cable

* Nie wszystkie kable sygnałowe będą dostarczane we wszystkich krajach i regionach. Sprawdzić u lokalnego dostawcy lub w biurze oddziału AOC celem potwierdzenia.

Montaż stojaka i podstawy

Wykonaj montaż lub demontaż podstawy, zgodnie z wymienionymi poniżej czynnościami.

Por favor coloque o monitor em uma superfície macia e plana para evitar arranhar.

Ustawienia:

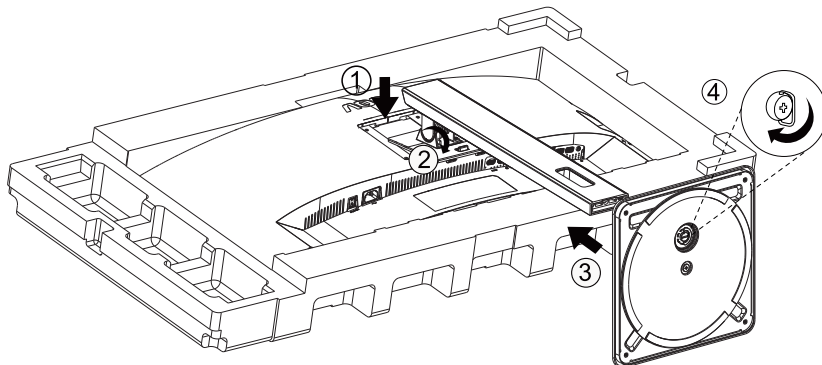

Zdejmowanie:

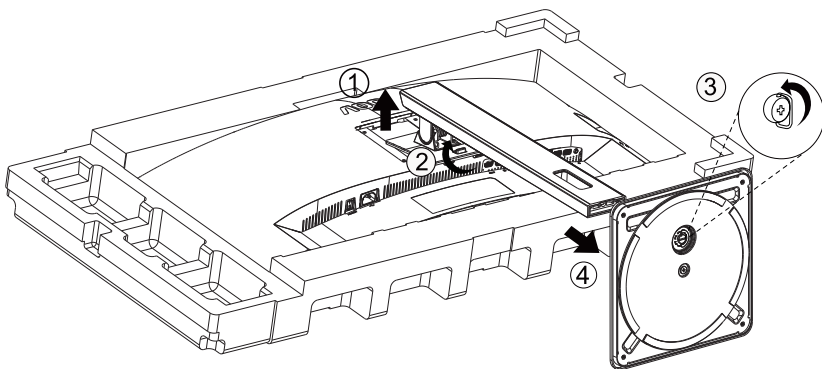

Regulacja kąta widzenia

Aby zapewnić optymalne widzenie zaleca się, aby spojrzeć na pełny ekran monitora, a następnie wyregulować kąt monitora do własnych preferencji.

Podczas zmiany kąta monitora należy przytrzymać wspornik, aby monitor się nie przewrócił.

Kąt monitora można wyregulować w pokazanym poniżej zakresie:

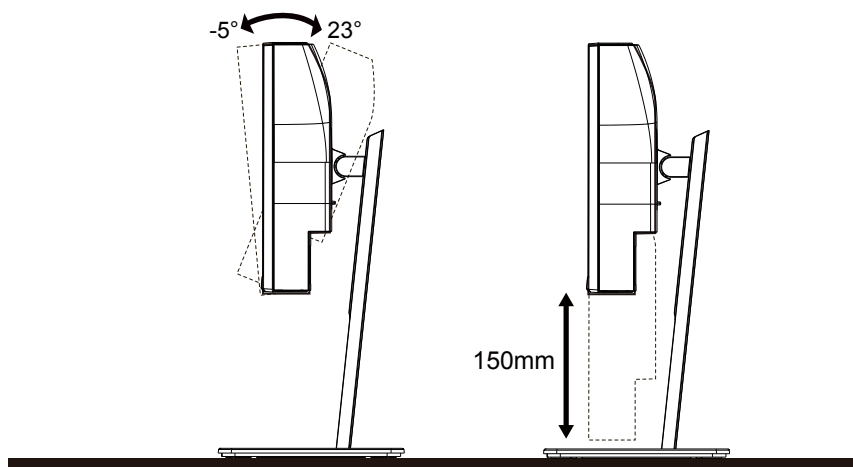

UWAGA:

Podczas zmiany kąta nie należy dotykać ekranu LCD. Dotykanie ekranu LCD może spowodować uszkodzenie.

Ostrzeżenie

- Aby uniknąć potencjalnego uszkodzenia ekranu, takiego jak odklejanie panela przez ramkę, monitora nie należy nachylać w dół pod kątem większym niż 5 stopni.
- Podczas regulacji kąta monitora nie należy naciskać ekranu. Należy chwytać wyłącznie za ramkę.

Funkcja KVM

Co to jest KVM?

Z funkcją KVM, na jednym monitorze AOC można pokazać dwa komputery PC lub dwa notebooki albo jeden komputer PC i jeden notebook i sterować dwoma urządzeniami z użyciem jednego zestawu klawiatury i myszy. Sterowanie komputerem PC lub notebookiem można przełączać poprzez wybranie źródła sygnału wejścia w menu „Input Select (Wybór wejścia)” OSD.

Jak używać KVM?

Krok 1: Podłącz do monitora jedno urządzenie (komputer PC lub notebook) przez USB C.

Krok 2: Podłącz do monitora inne urządzenie przez HDMI lub DisplayPort. Następnie podłącz także to urządzenie do monitora przez USB przesyłania danych.

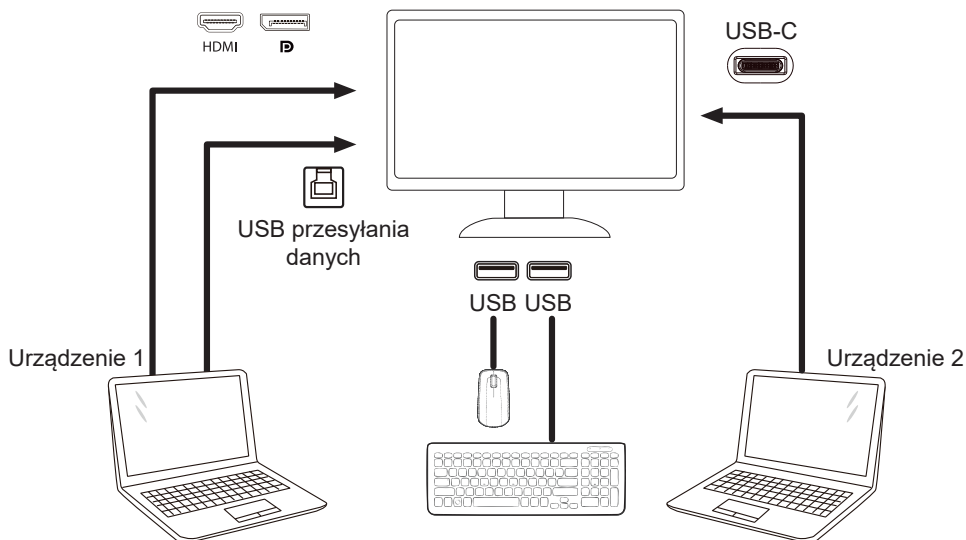

Uwaga: Konstrukcja wyświetlacza może się różnić od widocznej na ilustracjach

Krok 3: Przejdź do menu OSD. Przejdź na stronę OSD Setup (Ustawienia OSD) i „Auto (Automatyczny)”, „USB C” lub „USB UP (USB przesyłania danych)” karty USB Selection (Wybór USB); Klawisze skrótów: naciśnij klawisz „<”, aby otworzyć wybór USB, istnieje wiele trybów do wyboru: Auto, USB C, USB w górę..

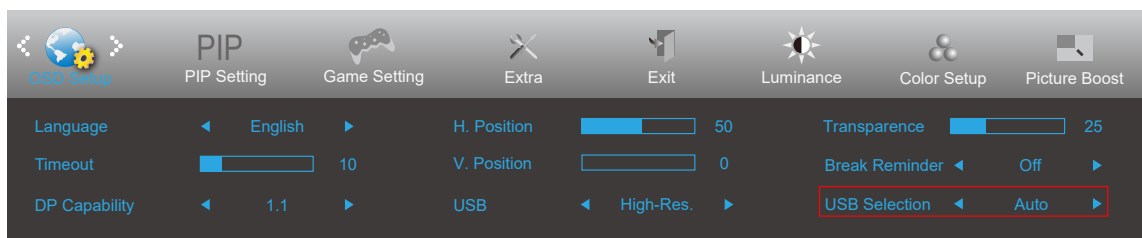

USB Selection (Wybór USB)	Opis funkcji
Auto (Automatyczny)	Auto umożliwia wybór USB C lub USB Up w zależności od źródła wejścia.
USB C	Udostępnia funkcję Hub USB przez kabel Type-C.
USB up (USB przesyłania danych)	Udostępnia funkcję Hub USB przez kabel USB B.

Podłączanie monitora

Gniazda kabli z tyłu monitora i komputera

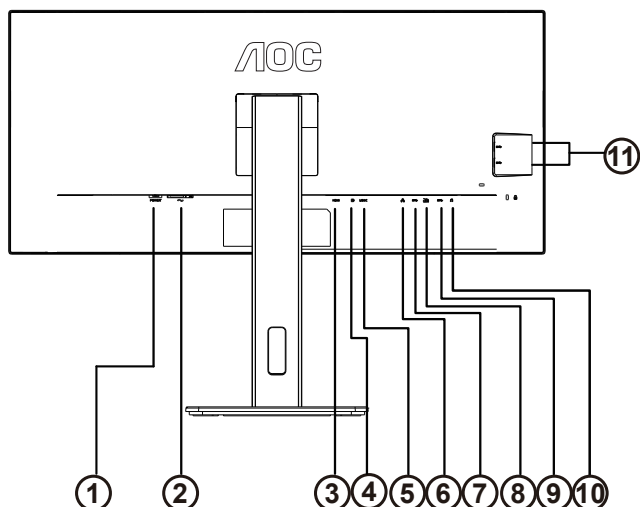

1. Włącznik zasilania
2. Zasilanie
3. HDMI
4. DP
5. USB C
6. RJ45 Input
7. USB PC przesyłania danych
8. USB 3.2 Gen 1 + szybkie ładowaniex1
9. USB 3.2 Gen 1x1
10. Wyjście słuchawek
11. USB 3.2 Gen1x2

Połączenie z komputerem PC

1. Podłącz dokładnie przewód zasilający do złącza z tyłu monitora.
2. Wyłącz komputer i odłącz kabel zasilający.
3. Podłącz kabel sygnałowy monitora do złącza wideo w tylnej części komputera.
4. Podłącz kabel zasilający komputera i monitora do najbliższego gniazdka elektrycznego.
5. Uruchom komputer i włącz monitor.

Jeżeli na monitorze wyświetlany jest obraz instalacja jest zakończona. Jeżeli obraz nie jest wyświetlany, patrz Rozwiązywanie problemów.

Aby zabezpieczyć sprzęt, przed podłączeniem należy zawsze wyłączyć komputer i monitor LCD.

Dokowanie USB

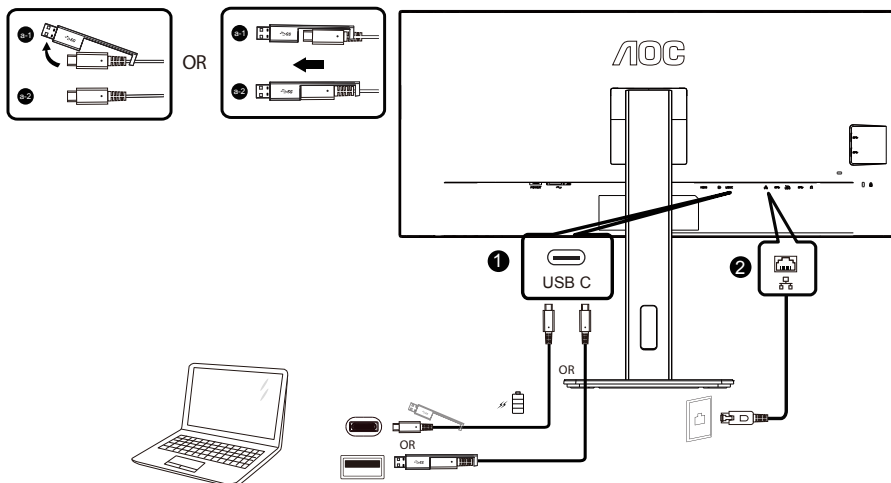

Instalacja sterownika LAN RJ-45

Przed użyciem stacji tej dokującej USB C należy zainstalować sterownik LAN Realtek. Ten sterownik jest dostępny do pobrania na stronie internetowej AOC, w części „Drivers & Software (Sterowniki i oprogramowanie)”.

Podłączanie wspomnika do montażu na ścianie

Przygotowanie do instalacji opcjonalnego ramienia do montażu ściennego.

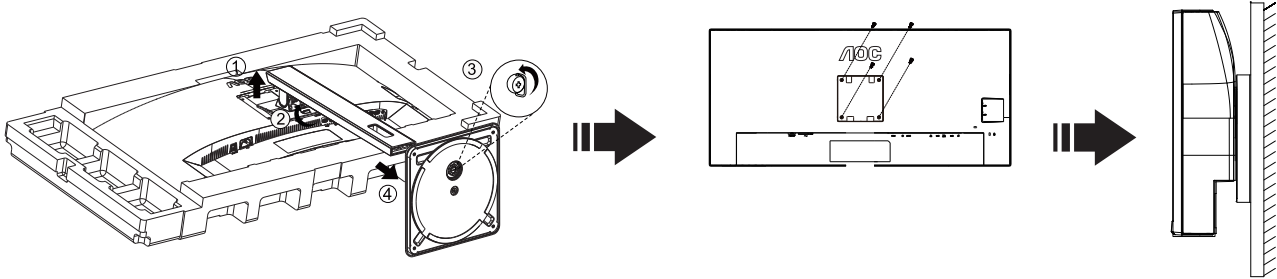

Monitor można zamocować na zakupionym oddzielnie ramieniu do montażu ściennego. Przed przystąpieniem do zamocowania odłącz zasilanie i wykonaj poniższe czynności:

1. Zdejmij podstawę.
2. Złóż ramię do montażu ściennego zgodnie z instrukcjami producenta.
3. Umieść ramię do montażu ściennego z tyłu monitora. Dopasuj otwory w ramieniu do otworów z tyłu monitora.
4. Włóż w otwory 4 wkręty i dokręć.
5. Podłącz ponownie kable. Instrukcje dotyczące montażu, znajdują się w podręczniku użytkownika dostarczonym wraz z opcjonalnym ramieniem do montażu ściennego.



Uwaga : Otwory na śruby do montażu VESA nie są dostępne we wszystkich modelach, sprawdź u dostawcy lub w oficjalnym wydziale AOC.

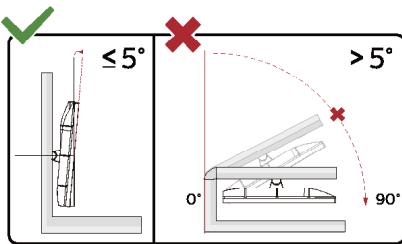

* Konstrukcja wyświetlacza może się różnić od pokazanej na ilustracji.

Ostrzeżenie:

1. Aby uniknąć potencjalnego uszkodzenia ekranu, takiego jak odklejenie panela przez ramkę, monitora nie należy nachylać w dół pod kątem większym niż 5 stopni.
2. Podczas regulacji kąta monitora nie należy naciskać ekranu. Należy chwytać wyłącznie za ramkę.

Funkcja Adaptive-Sync

1. Funkcja Adaptive-Sync współpracuje z DP/HDM
2. Kompatybilne karty graficzne: Lista zalecanych kart jak niżej, można również sprawdzić odwiedzając www.AMD.com

Karty graficzne

- Radeon™ RX Vega serii
- Radeon™ RX 500 serii
- Radeon™ RX 400 serii
- Radeon™ R9/R7 300 serii (za wyjątkiem serii R9 370/X, R7 370/X, R7 265)
- Radeon™ Pro Duo (2016)
- Radeon™ R9 Nano serii
- Radeon™ R9 Fury serii
- Radeon™ R9/R7 200 serii (za wyjątkiem serii R9 270/X, R9 280/X)

Procesory

- AMD Ryzen™ 7 2700U
- AMD Ryzen™ 5 2500U
- AMD Ryzen™ 5 2400G
- AMD Ryzen™ 3 2300U
- AMD Ryzen™ 3 2200G
- AMD PRO A12-9800
- AMD PRO A12-9800E
- AMD PRO A10-9700
- AMD PRO A10-9700E
- AMD PRO A8-9600
- AMD PRO A6-9500
- AMD PRO A6-9500E
- AMD PRO A12-8870
- AMD PRO A12-8870E
- AMD PRO A10-8770
- AMD PRO A10-8770E
- AMD PRO A10-8750B
- AMD PRO A8-8650B
- AMD PRO A6-8570
- AMD PRO A6-8570E
- AMD PRO A4-8350B
- AMD A10-7890K
- AMD A10-7870K
- AMD A10-7850K
- AMD A10-7800
- AMD A10-7700K
- AMD A8-7670K
- AMD A8-7650K
- AMD A8-7600
- AMD A6-7400K

Regulacja

Przyciski skrótów

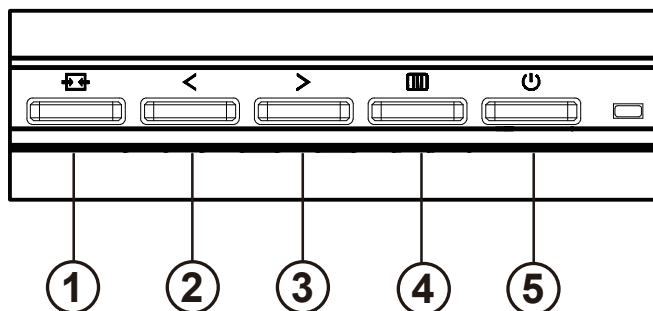

1	Źródło/Zakończ
2	Wybór USB/Clear Vision Demo/<
3	Głośność/>
4	Menu/Enter
5	Zasilanie

przełącznik

Naciśnij klawisz zasilania, aby włączyć / wyłączyć monitor.

Menu / Wybierz

Aktywuj menu OSD lub potwierdzenie regulacji funkcji.

Głośność / wzrost

Gdy menu OSD jest zamknięte, naciśnij przycisk „>”, aby otworzyć pasek regulacji głośności, a następnie naciśnij przycisk „<” lub „>”, aby wyregulować głośność wyjścia słuchawkowego.

Zmiana źródła / wyjście

Gdy menu OSD jest wyłączone, naciśnij ten przycisk, aby aktywować funkcję przełączania źródła sygnału, naciśnij ten przycisk w sposób ciągły, aby wybrać źródło sygnału wyświetlane na pasku informacyjnym, a następnie naciśnij przycisk menu, aby ustawić wybrane źródło sygnału.

Gdy menu OSD jest aktywne, przycisk ten działa jak klawisz wyjścia (aby wyjść z menu OSD)

Wybór USB/Clear Vision Demo/<

Kiedy menu OSD jest zamknięte. Naciśnij klawisz „<”, aby otworzyć menu wyboru USB, naciśnij klawisz „<” lub „>”, aby przełączyć źródło wejściowe „USB C” lub „USB up”.

Clear Vision Demo

1. Naciśnij i przytrzymaj przez 5 sekund przycisk "<", aby uaktywnić Clear Vision Demo, po czym na ekranie pojawi się komunikat "Clear Vision Demo: on" (Clear Vision Demo: wł.), wyświetlany przez 5 sekund. Ponownie naciśnij i przytrzymaj przez 5 sekund przycisk "<", funkcja Clear Vision Demo zostanie wyłączona.

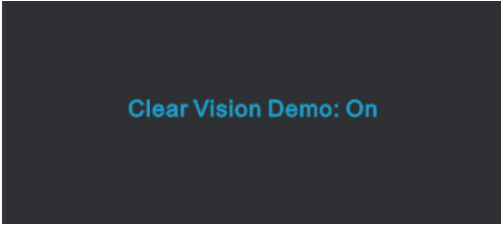







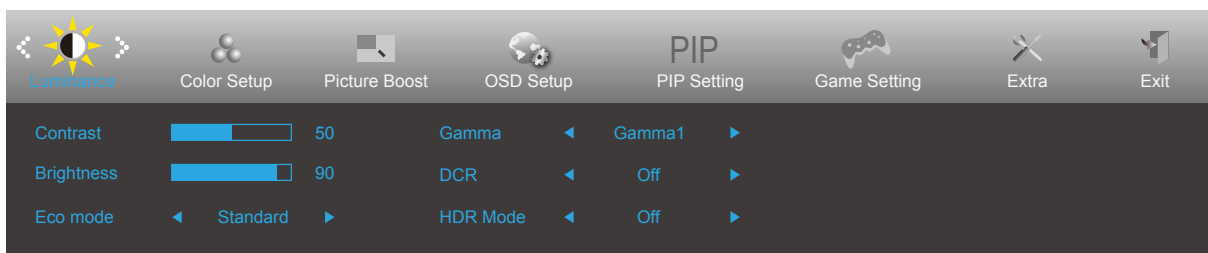

Clear Vision Demo: On

OSD Setting (Ustawienia OSD)

Podstawowe i proste instrukcje dla przycisków sterowania.



- 1). Naciśnij przycisk  **MENU**, aby wyświetlić okno menu ekranowego OSD.
- 2). Naciśnij przyciski **< W lewo** lub **> W prawo**, aby nawigować między funkcjami. Po podświetleniu wymaganej funkcji, naciśnij przycisk  **MENU** w celu uaktywnienia. Naciśnij przycisk **< W lewo** lub **> W prawo** w celu przechodzenia między funkcjami podmenu. Kiedy wymagana funkcja będzie podświetlona, naciśnij przycisk  **MENU**, aby ją uaktywnić.
- 3). Naciśnij **< W lewo** lub **> W prawo** w celu zmiany ustawień wybranej funkcji. Naciśnij przycisk  **Zakończ** w celu opuszczenia ustawienia. Jeżeli chcesz wyregulować dowolną z innych funkcji, powtórz kroki od 2 do 3.
- 4). Funkcja blokady OSD: W celu zablokowania OSD, naciśnij i przytrzymaj wciśnięty przycisk  **MENU** przy wyłączonym monitorze a następnie naciśnij przycisk  **zasilania** w celu włączenia monitora. W celu odblokowania OSD - naciśnij i przytrzymaj wciśnięty przycisk  **MENU** przy wyłączonym monitorze a następnie naciśnij przycisk  **zasilania** w celu włączenia monitora.

Uwaga:

1. Jeżeli produkt ma tylko jedno wejście sygnału pozycja "Wybór wejścia" jest wyłączona.
2. Jeżeli wielkość ekranu wynosi 4:3 lub rozdzielczość sygnału wejściowego ma rozdzielczość własną, pozycja "Współcz. obrazu" jest wyłączona.
3. Jedna z funkcji DCR, Wzmocn. kolorów i Wzmocn. obrazu jest aktywna; pozostałe trzy funkcje są wyłączone.

Luminance (Luminancja)

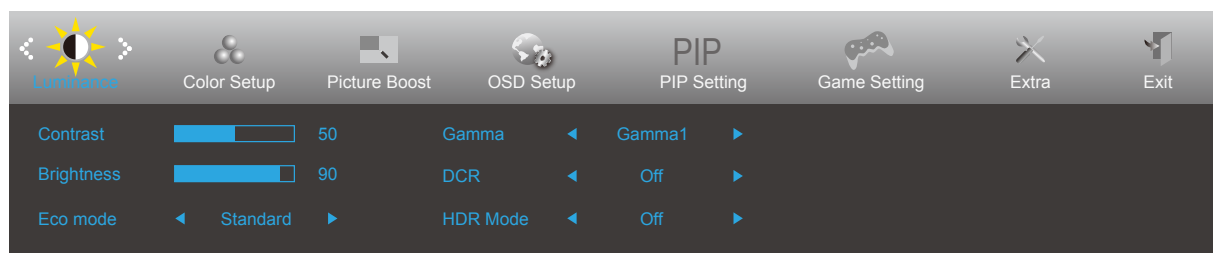

	Contrast (Kontrast)	0-100		Kontrast z rejestru cyfrowego.
	Brightness (Jasność)	0-100		Regulacja Jasność
	Eco mode (Ekonomiczny)	Standard	<input checked="" type="checkbox"/>	Tryb Standardowy
		Text (Tekst)		Tryb tekstowy
		Internet		Tryb Internetu
		Game (Gra)		Tryb gry
		Movie (Film)		Tryb filmu
		Sports (Sport)		Tryb sportu
		Reading (Odczytu)		Tryb odczytu
		Uniformity		Uniformity Mode
	Gamma	Gamma1	Regulacja do Gamma 1	
		Gamma2	Regulacja do Gamma 2	
		Gamma3	Regulacja do Gamma 3	
	DCR	Off (Wyłączone)	Wyłączony dynamiczny współczynnik kontrastu	
		On (Włączone)		Włączony dynamiczny współczynnik kontrastu
HDR Mode	Off (Wyłączone)	Adjust HDR Mode		
	HDR Obraz			
	HDR Film			
	HDR Gra			

Color Setup (Konfiguracja koloru)

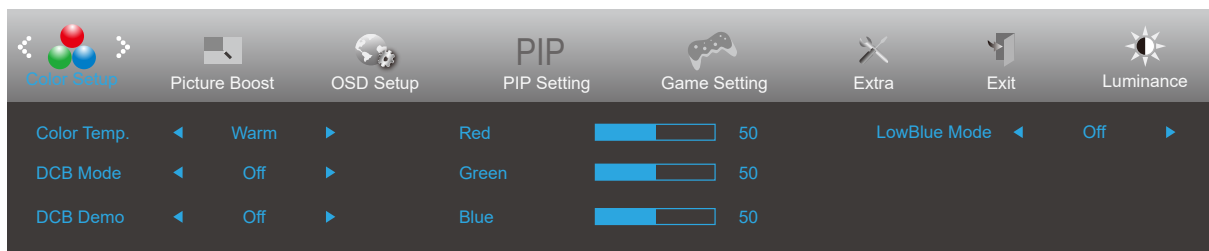

	Color Temp. (Temp. barwowa)	Warm (Ciepłe)	Przywołuje temperaturę barwową ciepłych kolorów z pamięci EEPROM.
		Normal (Normalne)	Przywołuje temperaturę barwową normalnych kolorów z pamięci EEPROM.
		Cool (Zimne)	Przywołuje temperaturę barwową zimnych kolorów z pamięci EEPROM.
		sRGB	Przywołuje temperaturę barwową sRGB z pamięci EEPROM.
		User (Użytk.)	Przywołanie temperatury barwowej użytkownika z pamięci EEPROM.
	DCB Mode (Tryb DCB)	Full Enhance (Pełne Rozszerz.)	Wy ³¹ cz lub w ³¹ cz tryb pełnego zwiększenia
		Nature Skin (Natur. Skóra)	Wy ³¹ czenie lub w ³¹ czenie naturalnego odcienia skóry
		Green Field (Zielone Pole)	Wy ³¹ czenie lub w ³¹ czenie trybu pola zieleni
		Sky-blue (Niebieskie Niebo)	Wy ³¹ czenie lub w ³¹ czenie kolor nieba
		AutoDetect (Autom. Wykr.)	Wy ³¹ czenie lub w ³¹ czenie AutoDetect
		Off (Wył.)	Disable DCB Mode
	DCB Demo (DCE Demo)	ON (Wł.)/ OFF (Wył.)	Wy ³¹ czenie lub w ³¹ czenie demo
	Red (Czerwony)	0-100	Wzmocnienie czerwieni z rejestru cyfrowego.
	Green (Zielony)	0-100	Wzmocnienie zielonego z rejestru cyfrowego.
	Blue (Niebieski)	0-100	Wzmocnienie niebieskiego z rejestru cyfrowego.
Low Blue Light (Niski jasnoniebieski)	Off (Wyłączone)/ Weak (Słaby)/ Medium (Średni)/ Strong (Silny)	Zmniejsza długość fali niebieskiego światła sterując temperaturą barwową.	

Picture Boost (Wzmocnienie obrazu)

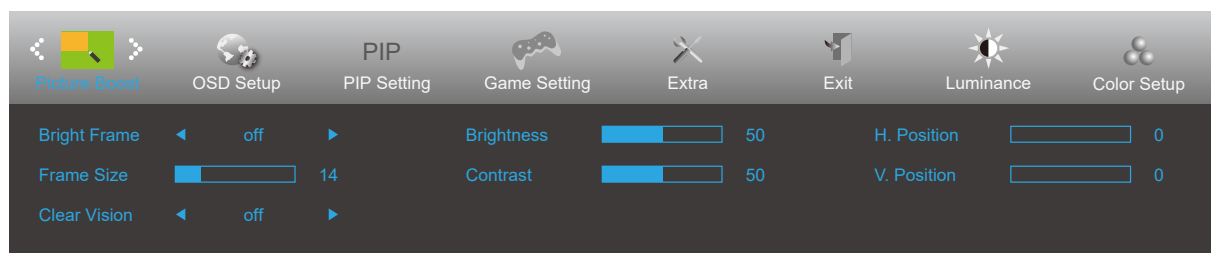

	Bright Frame (Jasna Ramka)	ON (Wł.)/OFF (Wył.)	Włączenie/wyłączenie jasnej ramki
	Frame Size (Rozmiar Ramki)	14-100	Regulacja rozmiaru ramki
	Clear Vision	Wy ³	Adjust the Clear Vision
		Słaby	
		Średni	
		Silny	
	Brightness (Jasność)	0-100	Regulacja jasności dla poprawionego obszaru
	Contrast (Kontrast)	0-100	Regulacja kontrastu dla poprawionego obszaru
H. Position (Poz. Pozioma)	0-100	Regulacja pozycji poziomej ramki.	
V. Position (Poz. Pionowa)	0-100	Regulacja pozycji pionowej ramki.	

Uwaga:

1) Aby uzyskać lepszą jakość oglądania, dostosuj jasność, kontrast i pozycję rozjaśnienia.

2) Gdy „Tryb HDR” w „Luminancja” jest ustawiony na stan wyłączony, nie można regulować wszystkich pozycji w „Wzmocn. Obrazu”.

Funkcja Clear Vision zapewnia najlepszy obraz, poprzez konwersję niskiej rozdzielczości i zamazanych obrazów do obrazów wyraźnych i żywych.

OSD Setup (Ustawienia OSD)

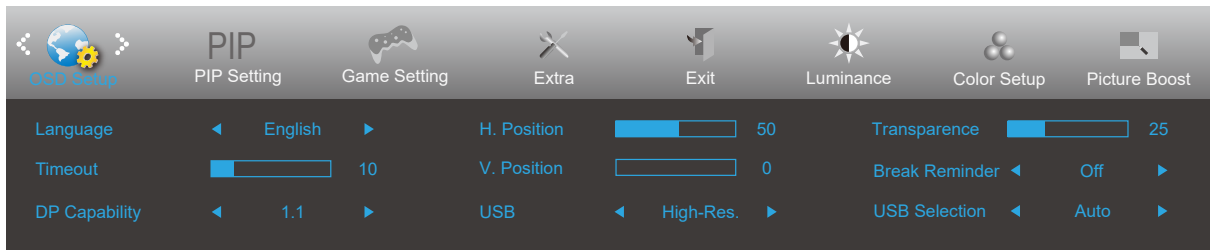

	Language (Język)		Wybór języka OSD.
	Timeout (Czas Zakoń.)	5-120	Regulacja czasu zakończenia wyświetlania OSD.
	DP Capability (Zdolność DP)	1.1/1.2	Proszę zwrócić uwagę, że jedynie DP1.2 obsługuje funkcję free sync
	H. Position (Poz. Pozioma)	0-100	Reguluje pozycję OSD w poziomie
	V. Position (Położenie w pionie)	0-100	Regulacja pozycji pionowej OSD.
	USB	Off / Wysoka rozdzielczość / Wysoka szybkość danych	The default USB setting is Off. If you want to connect USB C device, please adjust the USB setting to Wysoka rozdzielczość or Wysoka szybkość danych.
	Transparence (Przezr.)	0-100	Wyreguluj OSD
	Break Reminder (Przypomnienie o przerwie)	Wł. lub wył.	Przypomnienie o przerwie, jeśli użytkownik pracuje dłużej niż 1 godzinę
USB Selection (Wybór USB)	Auto / USB C / USB up	Auto: przełączanie źródła wejścia wyświetlacza USB C / USB up : przygotowanie strumienia, bez zmiany źródła wejścia	

PIP Setting (Ustawienia PIP)

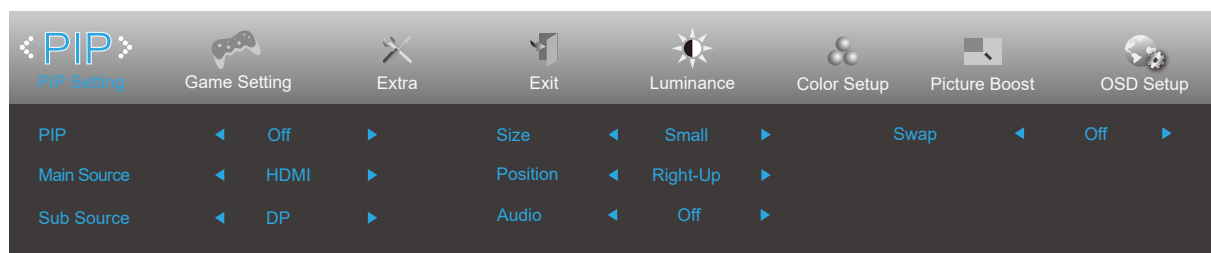

PIP	PIP	Off (Wył.) / PIP / PBP	Wyłączenie lub włączenie PIP lub PBP
	Źródło główne	Zgodnie z treścią wybranego wejścia	Wybór głównego źródła sygnału ekranu.
	Źródło podrzęd.	Zgodnie z treścią wybranego wejścia	Wybór podrzędnego źródła sygnału ekranu.
	Wielk.	Mały/Średni/Duży	Wybór wielkości ekranu.
	Poz.	Prawy-górny/Prawy-dolny/Lewy-dolny/Lewy-górny	Ustawienie położenia ekranu.
	Audio	On (Wł.): Audio PIP Off (Wył.): Główne audio	Wyłączenie lub włączenie ustawień audio.
	Zam.	On (Wł.): Zam. Off (Wył.): brak działania	Zamiana źródła sygnału ekranu.

Sprawdź w tabeli poniżej zgodność głównego/dodatkowego źródła wejścia

Dodatkowe \ Główne	HDMI	DP	USB C
HDMI	V	V	V
DP	V	V	V
USB C	V	V	V

*Regulacje powiązane z kolorem PxP, mogą być obsługiwane wyłącznie przez okno główne, a okno dodatkowe ich nie obsługuje.

Dlatego okno główne i dodatkowe będą miały różne kolory.

Game Setting (Ustawienia gier)

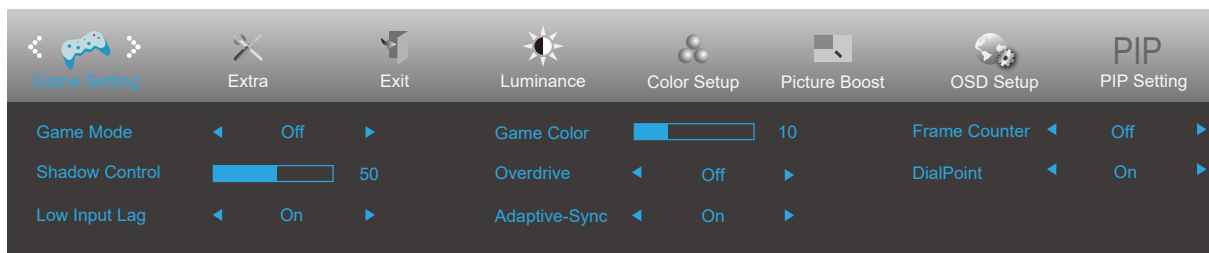



	Game Mode (Tryb gry)	Off (Wył.)	Brak optymalizacji przez grę Smart image.
		FPS	Do grania w gry typu FPS (First Person Shooters [Strzelanka jednoosobowa]). Poprawia szczegóły poziomu czerni motywu.
		RTS	Do grania w gry typu RTS (Real Time Strategy [Strategia czasu rzeczywistego]). Poprawia jakość obrazu.
		Racing (Wyścig)	Do grania w gry typu wyścig. Zapewnia najkrótszy czas odpowiedzi i wysoki poziom nasycenia koloru.
		Gamer 1 (Gracz 1)	Ustawienia preferencji użytkownika zapisane jako Gracz 1.
		Gamer 2 (Gracz 2)	Ustawienia preferencji użytkownika zapisane jako Gracz 2.
		Gamer 3 (Gracz 3)	Ustawienia preferencji użytkownika zapisane jako Gracz 3.
	Shadow Control (Sterowanie tła)	0-100	Domyślna wartość dla sterowania tła to 50, teraz użytkownik może regulować od 50 do 100 lub 0 w celu zwiększenia kontrastu i uzyskania bardziej wyraźnego obrazu. 1. Jeżeli obraz jest z ciemny aby wyraźnie były widoczne szczegóły, wyregulować od 50 do 100 celem uzyskania wyraźniejszego obrazu. 2. Jeżeli obraz jest zbyt jasny aby wyraźnie były widoczne szczegóły, wyregulować od 50 do 0 celem uzyskania wyraźniejszego obrazu.
	Low input Lag (Niskie opóźnienie wejścia)	On (Wyłącz) / Off (Wyłącz)	Wyłącz bufor ramek w celu zmniejszenia opóźnienia wejścia
	Game Color (Kolor gier)	0-20	Pozycja kolorów gry umożliwi regulację nasycenia na poziomie od 0 do 20 w celu uzyskania odpowiedniego obrazu
Overdrive	Off (Wyłączone)	Regulacja czasu odpowiedzi.	
	Weak (Słaby)		
	Medium (Średni)		
	Strong (Silny)		
Adaptive-Sync (tylko w wybranych modelach)	Wł./wył.	Wyłączenie lub włączenie Adaptive-Sync. Przypomnienie o uruchomieniu Adaptive-Sync: Po włączeniu funkcji Adaptive-Sync, w niektórych grach może wystąpić miganie.	
Frame Counter (Licznik ramek)	Wył./Prawy-górny/Prawy-dolny/Lewy-dolny/Lewy-górny	Wyświetlanie częstotliwości pionowej na wybranym rogu.	
Dial Point	On (Wyłącz) / Off (Wyłącz)	Funkcja "Dial Point" umieszcza wskaźnik celu na środku ekranu, pomagając graczom w grach First Person Shooter (FPS) w dokładnym i precyzyjnym celowaniu.	

Uwaga:

Gdy „Tryb HDR” w „Luminancja” jest ustawiony na stan wyłączony, nie można regulować elementów „Tryb gry”, „Wygląd cieni” i „Kolor gier” w „Ustawieniach gry”.

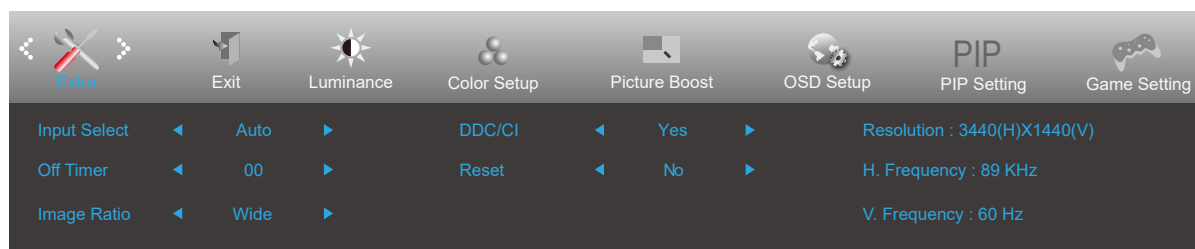
Extra (Ekstra)



	Input Select (Wybór wejścia)	Auto/HDMI/DP/USB C	Wybierz jako wejście Źródło sygnału
	Off Timer (Timer wyłączenia)	0-24 godz	Wybór czasu wyłączenia zasilania prądem stałym.
	Image Ratio (Współcz. Obrazu)	Wide (Szeroki)/4:3 / 1:1 / Movie1 (Film1) / Movie2 (Film2)	Wybór współczynnika obrazu dla wyświetlacza.
	DDC/CI	Yes (Tak)/No (Nie)	Włączenie lub wyłączenie obsługi DDC/CI.
	Reset	Tak lub nie	Przywracanie domyślnych ustawień menu
ENERGY STAR® /nie		Opcja ENERGY STAR® dostępna w wybranych modelach.	

Exit (Wyjście)

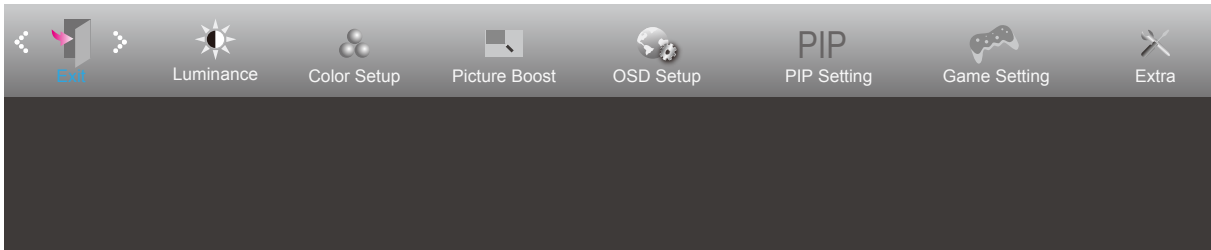

	Exit (Zakończ)		Służy do wejścia do menu głównego OSD
---	----------------	--	---------------------------------------

Diody stanu

Stan	Kolor diody
Tryb pełnej mocy	White (Biały)
Tryb wyłączenia aktywności	Pomarańczowy

Rozwiązywanie problemów

Problem i pytanie	Możliwe rozwiązania
Dioda LED nie świeci	Upewnij się, że przycisk zasilania został włączony, a przewód zasilania jest prawidłowo podłączony do gniazdka sieciowego oraz do monitora.
Brak OBRAZÓWNA EKRANIE	<ul style="list-style-type: none"> • Czy przewód zasilania jest prawidłowo podłączony? Sprawdź podłączenia przewodu zasilania i zasilanie. • Czy kabel wideo jest prawidłowo podłączony? (Podłączony przy użyciu kabla VGA) Sprawdź połączenie kabla VGA. (Podłączony przy użyciu kabla HDMI) Sprawdź połączenie kablem HDMI. (Podłączony przy użyciu kabla DP) Sprawdź połączenie kabla DP. * Wejście VGA/HDMI/DP nie jest dostępne w każdym modelu. • Jeżeli jest włączone zasilanie, uruchom ponownie komputer, aby zobaczyć ekran początkowy (ekran logowania). Jeżeli ekran początkowy (ekran logowania) jest wyświetlany, uruchom komputer w odpowiednim trybie (tryb awaryjny dla Windows 7/8/10/11), a następnie zmień częstotliwość karty wideo. (Sprawdź Ustawienia optymalnej rozdzielczości) Jeżeli ekran początkowy (ekran logowania) nie pojawia się, skontaktuj się z punktem serwisowym lub ze sprzedawcą. • Czy na ekranie wyświetlany jest komunikat „Input Not Supported” (Wejście nieobsługiwane)? Komunikat ten może być widoczny, kiedy sygnał z karty graficznej przekracza maksymalną rozdzielczość i częstotliwość, które może prawidłowo obsłużyć monitor. Ustaw maksymalną rozdzielczość i częstotliwość na takie, które monitor może obsłużyć prawidłowo. • Upewnij się, że zainstalowane zostały sterowniki monitora AOC.
Obraz jest rozmyty i widoczne są podobrazy oraz cienie	Wyreguluj kontrast i jasność. Naciśnij przycisk skrótu (AUTO). Upewnij się, że niej jest wykorzystywany przedłużacz lub skrzynka przełączeniowa. Zalecamy bezpośrednie łączenie monitora z gniazdem wyjściowym karty graficznej.
Obraz skacze, miga lub pojawiają się fale na obrazie	Odsuń jak najdalej od monitora, urządzenia elektryczne mogące powodować zakłócenia elektryczne. Użyj maksymalnej częstości odświeżania monitora dla danej rozdzielczości.
Monitor zawiesza się w trybie aktywnego wyłączenia	Włącznik zasilania komputera powinien być włączony. Karta graficzna komputera powinna być prawidłowo włożona do gniazda. Upewnij się, że kabel wideo monitora jest prawidłowo podłączony do komputera. Sprawdź kabel wideo monitora i upewnij się, że żaden styk nie jest wygięty. Sprawdź, czy komputer działa uderzając w przycisk CAPS LOCK na klawiaturze i obserwując diodę CAPS LOCK. Po uderzeniu w przycisk CAPS LOCK dioda powinna zgasnąć lub się zaświecić.
Brak JEDNEGO z PODSTAWOWYCH kolorów (CZERWONY, ZIELONY lub NIEBIESKI)	Sprawdź kabel wideo monitora i upewnij się, że żaden styk nie jest uszkodzony. Upewnij się, że kabel wideo monitora jest prawidłowo podłączony do komputera.
Obraz ekranowy NIE JEST PRAWIDŁOWOWYŚRODKOWANY	Wyreguluj położenie w pionie i poziomie lub naciśnij przycisk skrótu (AUTO).
Obraz MA DEFEKTY KOLORU (BIAŁY nie wygląda JAK BIAŁY)	Wyreguluj kolor RGB lub ustaw wymaganą temperaturę barwową.
Poziome LUB PIONOWE ZAKŁÓCENIA NA ekranie	Zastosuj tryb zamykania Windows 7/8/10/11, aby wyregulować ZEGAR i OSTROŚĆ. Naciśnij przycisk skrótu (AUTO).

Przepisy i serwis	Należy sprawdzić dokument Informacje o przepisach i serwisie, który znajduje się w podręczniku na płycie CD lub na stronie internetowej ww.aoc.com (należy znaleźć zakupiony w swoim kraju model i znaleźć Informacje o przepisach i serwisie na stronie Pomoc techniczna)
--------------------------	--

Dane techniczne

Ogólne dane techniczne

Panel	Nazwa modelu	CU34P3CV		
	System działania	Kolorowy wyświetlacz LCD TFT		
	Widoczny rozmiar ekranu	Przekątna 86,4 cm		
	Podziałka pikseli	0,23175mm (poziomo) × 0,23175mm (pionowo)		
Inne	Zakres skanowania w poziomie	30-160KHZ		
	Rozmiar skanowania w poziomie (Maksymalny)	797,22mm		
	Zakres skanowania w pionie	48-100HZ		
	Rozmiar skanowania w pionie (Maksymalny)	333.72mm		
	Optymalne wstępne ustawienia rozdzielczości	3440x1440@60Hz		
	Max resolution	3440x1440@100Hz (HDMI/DP/USB C)		
	Plug & Play	VESA DDC2B/CI		
	Źródło zasilania	100-240V~, 50/60Hz,2A		
	Zużycie energii	Typowe (domyślna jasność i kontrast)	35W	
		Maks. (jasność = 100, kontrast = 100)	≤180W	
Tryb gotowości		≤0,5W		
USB C	USB C	Dwustronne złącze		
	Super Speed	Transfer danych i wideo		
	DP	Wbudowany Alt tryb DisplayPort		
	Power Delivery	USB PD wer. 3.0		
	Maks. dostarczana moc	Do 65 W (5 V/3 A, 7V3A,9 V/3 A, 10 V/3 A, 12 V/3 A, 15 V/3 A, 20 V/3,25 A)		
Charakterystyka fizyczna	Typ złącza	HDMI/DP/USB C/Earphone/RJ45 Input/USB Upstream/USB3.2 Gen1x4(Includes 1 Fast Charger)		
	RJ45	Ethernet LAN (10M/100M/1000M)		
	Typ kabla sygnałowego	Odlączany		
Środowiskowe	Temperatura	Działanie	0°C~ 40°C	
		Bez działania	-25°C~ 55°C	
	Wilgotność	Działanie	10% do 85% (bez kondensacji)	
		Bez działania	5% do 93% (bez kondensacji)	
	Wysokość nad poziomem morza	Działanie	0~ 5000 m (0~ 16404 stóp)	
		Bez działania	0~ 12192 m (0~ 40000 stóp)	

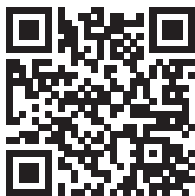

Zaprogramowane tryby wyświetlania

STANDARD	ROZDZIELCZOŚĆ	CZĘSTOTLIWOŚĆ POZIOMA (kHz)	CZĘSTOTLIWOŚĆ PIONOWA (Hz)
VGA	640x480@60Hz	31.469	59.94
	640x480@72Hz	37.861	72.809
	640x480@75Hz	37.5	75
SVGA	800x600@60Hz	37.879	60.317
	800x600@72Hz	48.077	72.188
	800x600@75Hz	46.875	75
XGA	1024x768@60Hz	48.363	60.004
	1024x768@70Hz	56.476	70.069
	1024x768@75Hz	60.023	75.029
SXGA	1280x1024@60Hz	63.981	60.020
	1280x1024@75Hz	79.976	75.025
WXGA+	1440x900@60Hz	55.935	59.887
	1440x900@60Hz	55.469	59.901
WSXGA	1680x1050@60Hz	65.290	59.954
	1680x1050@60Hz	64.674	59.883
HD	1920x1080@60Hz	67.5	60
PBP MODE	1720x1440 @60Hz	89.484	59.936
QHD	2560x1080@60HZ	66	60
	2560x1080@50HZ	56.25	50
WQHD	3440x1440@30HZ	44.408	29.985
	3440x1440@60HZ	89.819	59.973
	3440x1440@75HZ	111.875	74.983
	3440x1440@100HZ	150.972	99.982
MAC MODOS			
VGA	640x480@67Hz	35.000	66.667
SVGA	832x624@75Hz	49.725	74.551
XGA	1024x768@75Hz	60.241	74.927

Przypisanie styków

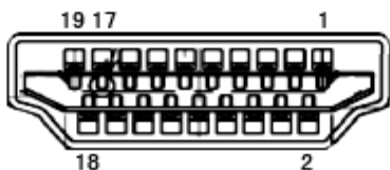

Nr styku	Nazwa sygnału	Nr styku	Nazwa sygnału	Nr styku	Nazwa sygnału
1.	Dane TMDS 2+	9.	TMDS, dane, 0-	17.	Masa DDC/CEC
2.	Dane TMDS 2 - ekranowanie	10.	Zegar TMDS +	18.	+5 V Zasilanie
3.	TMDS, dane, 2-	11.	Ekranowanie zegara TMDS	19.	Wykrywanie wkładania pod napięciem
4.	Dane TMDS 1+	12.	Zegar TMDS -		
5.	Dane TMDS 1 - ekranowanie	13.	CEC		
6.	TMDS, dane, 1-	14.	Rezerwa (urządzenie włączane przy styku normalnie zamkniętym)		
7.	Dane TMDS 0+	15.	SCL		
8.	Dane TMDS 0 — ekranowanie	16.	SDA		

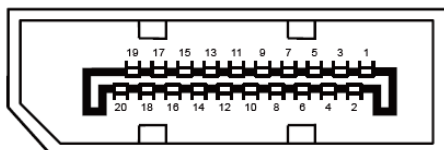

20-stykowy przewód sygnałowy kolorowego wyświetlacza

Nr styku	Nazwa sygnału	Nr styku	Nazwa sygnału
1	ML_Lane 3 (n)	11	GND
2	GND	12	ML_Lane 0 (p)
3	ML_Lane 3 (p)	13	CONFIG1
4	ML_Lane 2 (n)	14	CONFIG2
5	GND	15	AUX_CH(p)
6	ML_Lane 2 (p)	16	GND
7	ML_Lane 1 (n)	17	AUX_CH(n)
8	GND	18	Wykrywanie wkładania pod napięciem
9	ML_Lane 1 (p)	19	Powrót DP_PWR
10	ML_Lane 0 (n)	20	DP_PWR

Plug and Play

Funkcja Plug & Play DDC2B

Monitor wyposażony jest w możliwość VESA DDC2B zgodnie z normą VESA DDC. Umożliwia ona informowanie komputera hosta o tożsamości monitora i, złączenie od zastosowanego poziomu DDC, przekazywanie dodatkowych informacji o możliwościach monitora.

DDC2B jest dwukierunkowym kanałem danych korzystającym z protokołu I2C. Host może zażądać informacji EDID przez kanał DDC2B.