



Monitor LCD

Podręcznik użytkownika

Monitor DesignVue do profesjonalnego projektowania | Seria PD

AQ COLOR®
Colors You Can Trust

Prawa autorskie

Copyright © 2022 BenQ Corporation. Wszelkie prawa zastrzeżone. Reprodukowanie, przekazywanie, przepisywanie, zapisywanie w jakikolwiek sposób lub tłumaczenie na jakikolwiek język lub język programowania dowolnej części tej publikacji, w każdej formie i jakimikolwiek środkami elektronicznymi, mechanicznymi, magnetycznymi, optycznymi, chemicznymi, lub innymi jest zabronione bez wcześniejszej pisemnej zgody firmy BenQ Corporation.

Wyłączenie odpowiedzialności

Firma BenQ Corporation nie składa żadnego rodzaju oświadczeń, ani nie zapewnia gwarancji, wyrażonych lub domniemanych, w odniesieniu do zawartości niniejszego dokumentu, a w szczególności unieważnia wszelkie gwarancje, tytuły sprzedaży, czy fakt spełniania wymagań dla szczególnych zastosowań. Co więcej firma BenQ Corporation zastrzega sobie prawo do przeprowadzania aktualizacji niniejszej publikacji i wprowadzania zmian od czasu do czasu do zawartości tej publikacji bez wymogu informowania kogokolwiek przez BenQ Corporation o takich aktualizacjach czy zmianach.

Na działanie funkcji zapobiegającej migotaniu mogą wywierać negatywny wpływ zewnętrzne czynniki np. jakość kabla, stabilność zasilania, zakłócenia sygnału lub niewłaściwe uziemienie — nie są to jedyne czynniki zewnętrzne, które mogą taki wpływ wywierać. (Dotyczy wyłącznie modeli z funkcją zapobiegania migotaniu).

BenQ ecoFACTS

BenQ has been dedicated to the design and development of greener product as part of its aspiration to realize the ideal of the "Bringing Enjoyment 'N Quality to Life" corporate vision with the ultimate goal to achieve a low-carbon society. Besides meeting international regulatory requirement and standards pertaining to environmental management, BenQ has spared no efforts in pushing our initiatives further to incorporate life cycle design in the aspects of material selection, manufacturing, packaging, transportation, using and disposal of the products. BenQ ecoFACTS label lists key eco-friendly design highlights of each product, hoping to ensure that consumers make informed green choices at purchase. Check out BenQ's CSR Website at <http://csr.BenQ.com/> for more details on BenQ's environmental commitments and achievements.



Wsparcie techniczne dla produktu

Niniejszy dokument ma na celu dostarczenie klientom najbardziej aktualnych i dokładnych informacji. W związku z tym jego cała treść może od czasu do czasu ulegać modyfikacji bez uprzedzenia. Aby uzyskać najnowszą wersję tego dokumentu oraz inne informacje o produkcie, odwiedź witrynę internetową. Dostępne pliki różnią się w zależności od modelu.

1. Upewnij się, że Twój komputer jest podłączony do Internetu.
2. Odwiedź lokalną stronę w witrynie [Support.BenQ.com](https://support.benq.com). Układ strony i jej zawartość mogą się różnić w zależności od kraju/regionu.
 - Podręcznik użytkownika i powiązane dokumenty
 - Sterowniki i aplikacje
 - Informacje dotyczące demontażu (tylko UE): Dostępne na stronie pobierania instrukcji obsługi. Ten dokument jest dostarczany na podstawie rozporządzenia (UE) 2019/2021 w związku z naprawą lub oddawaniem produktu do recyklingu. Zawsze kontaktuj się z lokalnym działem obsługi klienta w sprawie serwisu przed upływem okresu gwarancyjnego. Jeśli chcesz naprawić produkt nieobjęty gwarancją, zalecamy skontaktowanie się z wykwalifikowanym personelem serwisowym i zakup części zamiennych firmy BenQ w celu zapewnienia kompatybilności. Nie należy rozmontowywać produktu, nie będąc świadomym konsekwencji. Jeśli nie możesz znaleźć informacji dotyczących demontażu produktu na produkcie, skontaktuj się z lokalnym działem obsługi klienta w celu uzyskania pomocy.

Indeks pytań i odpowiedzi

Rozpocznij od tematów, które Ciebie interesują.

Konfiguracja

Jak skonfigurować monitor i go włączyć?

- Środki ostrożności 7
- Jak zainstalować sprzęt monitora 20

Jak ustawić wysokość monitora?

- Regulacja wysokości monitora 27

Jak zamontować monitor na ścianie?

- Korzystanie z zestawu do montażu monitora (zakupiony oddzielnie) 30

Różne menu i akcesoria

Jak korzystać z menu OSD?

- Kontroler 5-kierunkowy i podstawowe funkcje menu 32
- Poruszanie się po menu głównym 42

Jak ustawić klawisze skrótów na często używane funkcje lub menu?

- Dostosowanie przycisków skrótów 34

Źródło wejścia i ustawienia kolorów

Jak przełączać źródła wejścia?

- Podłączanie przewodu obrazu komputera PC. 22
- Wejście sygnału 43

Czy dla określonego scenariusza jest zalecane konkretne ustawienie kolorów?

- Wybieranie właściwego trybu koloru 36

Jakie opcje menu są dostępne dla każdego trybu koloru?

- Dostępne opcje menu dla każdego Tryb koloru 49

Jak obejrzeć treść HDR?

- Praca z technologią HDR 41

Przydatne narzędzia do zwiększania wydajności

Czy mogę obsługiwać dwa urządzenia przy użyciu jednego zestawu klawiatury i myszy?

- Praca z dwoma źródłami wideo przy użyciu jednego zestawu klawiatury i myszy (Przełącznik KVM) 36

Czy mogę podłączyć wiele monitorów?

- Podłączanie wielu monitorów za pośrednictwem funkcji MST (transport wielostrumieniowy) 39

Konserwacja i obsługa produktu

Jak czyścić monitor?

Konserwacja i czyszczenie 10

Jak przechowywać nieużywany przez dłuższy czas monitor?

Odlączenie stojaka 25

Konserwacja i czyszczenie 10

Potrzebuję bardziej szczegółowej pomocy.

Wsparcie techniczne dla produktu 4

Naprawy 11

Środki ostrożności

Bezpieczeństwo zasilania



Proszę przestrzegać poniższych przepisów bezpieczeństwa, aby zapewnić najlepszą jakość obrazu i długi czas użytkowania monitora.

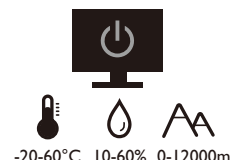
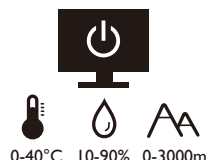

- Wtyczka zasilania służy do podłączenia urządzenia do zasilania prądem zmiennym.
- Kabel zasilania służy do podłączania urządzeń do zasilania. Gniazdko zasilania powinno znajdować się blisko wyposażenia i być łatwo dostępne.
- Ten produkt należy zasilac prądem o charakterystyce podanej na oznaczonej etykiecie. Jeśli nie jesteś pewny co do rodzaju dostępnego zasilania, skontaktuj się ze sprzedawcą lub lokalną firmą dostarczającą prąd.
- Urządzenia podłączane do gniazda zasilania klasy I, typu A muszą być podłączone do uziemienia.
- Należy korzystać z atestowanych przewodów o parametrach równych H03VV-F lub H05VV-F, 2G lub 3G, 0,75 mm².
- Należy stosować wyłącznie przewody zasilające, które zostały dostarczone przez firmę BenQ. Nie wolno korzystać z przewodu zasilającego, który wygląda na uszkodzony lub postrzępiony.
- Nie należy używać monitora w rejonie z niestabilną siecią zasilania, ponieważ może to spowodować jego uszkodzenie.
- Przed włączeniem monitora należy sprawdzić, czy urządzenie zostało podłączone do uziemionego gniazdka ściennego.
- Podczas korzystania z przedłużacza rozdzielającego należy zwrócić uwagę na całkowite obciążenie elektryczne podłączonych urządzeń, unikając ewentualnego niebezpieczeństwa przeciążeniem.
- Przed odłączeniem przewodu zasilającego należy zawsze najpierw wyłączać monitor.

Modele z zasilaczem:

- Należy korzystać wyłącznie z zasilacza dołączonego do monitora LCD. Korzystanie z innego rodzaju zasilacza może spowodować awarię i stanowić niebezpieczeństwo.
- Podczas pracy z urządzeniem lub ładowania akumulatora należy zapewnić odpowiednią cyrkulację powietrza wokół zasilacza. Nie należy zakrywać zasilacza kartkami papieru lub innymi materiałami, które mogą zmniejszyć chłodzenie. Nie należy korzystać z zasilacza, gdy znajduje się on wewnątrz podręcznej torby.
- Podłącz zasilacz do odpowiedniego źródła zasilania.

- Nie należy próbować dokonywać napraw serwisowych zasilacza. Wewnątrz urządzenia nie ma części, które można naprawić. W przypadku uszkodzenia urządzenia lub wystawienia go na działanie wilgoci, należy je wymienić.

Instalacja

- Nie wolno korzystać z monitora w następujących warunkach otoczenia:
 - W ekstremalnie wysokiej lub niskiej temperaturze, bądź w miejscu wystawionym na bezpośrednie działanie światła słonecznego
 - W miejscach pełnych kurzu
 - Przy wysokiej wilgotności, w otoczeniu narażonym na opady atmosferyczne, lub blisko wody
 - W miejscach narażonych na wibracje lub uderzenia mechaniczne, np. w samochodach, autobusach, pociągach oraz innych pojazdach szynowych
 - Nieopodal urządzeń grzewczych, takich jak kaloryfery, grzejniki, kuchenki na paliwo oraz innych urządzeń generujących ciepło (w tym wzmacniaczy dźwięku)
 - W zamkniętych przestrzeniach (np. w szafce czy w regale), pozbawionych odpowiedniego przepływu powietrza
 - Na nierównej lub pochyłej powierzchni
 - W miejscu narażonym na działanie substancji chemicznych lub dymu
- Podczas przenoszenia monitora należy zachować ostrożność.
- Nie wolno kłaść dużych ciężarów na monitorze, ponieważ może to grozić obrażeniami ciała lub uszkodzeniem monitora.
- Dzieci nie powinny zwieszać się z monitora lub wspinać się na niego.
- Materiał opakowaniowy monitora należy trzymać z dala od dzieci.

Praca z urządzeniem

- W trosce o wzrok użytkownika prosimy o zapoznanie się z instrukcją obsługi, w której zawarto opis ustawiania optymalnej rozdzielczości ekranu oraz informacje o zachowaniu stosownej odległości od monitora.
- Należy regularnie robić przerwy podczas pracy, dając odpocząć oczom.
- Należy unikać zbyt długiego wykonywania którejkolwiek z powyższych czynności. W przeciwnym razie na monitorze mogą zostać wypalone elementy obrazu.
 - Odtwarzaj obrazy, które nie mogą zająć całego ekranu.
 - Umieść nieruchomy obraz na ekranie.
- Nie należy dotykać panelu monitora palcem, długopisem, lub jakimkolwiek ostrym przedmiotem, ponieważ może to spowodować jego uszkodzenie.
- Częste podłączanie i odłączanie wtyczek sygnału wideo może spowodować uszkodzenie monitora.
- Ten monitor został zaprojektowany z myślą o użytku osobistym. Jeśli zamierzasz używać monitora w miejscu publicznym lub w nieprzyjaznym otoczeniu, prosimy o kontakt z najbliższym centrum serwisowym BenQ, które udzieli stosownej pomocy.
- Nie należy demontować lub wykonywać własnoręcznych prób naprawy monitora, ponieważ grozi to porażeniem prądem.

- Jeśli z monitora dobywają się nieprzyjemne zapachy lub dziwne dźwięki, prosimy o kontakt z najbliższym centrum serwisowym BenQ, które udzieli stosownej pomocy.

Przeostroga

- Monitor powinien być ustawiony w odległości 50-70 cm (20-28 cali) od oczu użytkownika.
- Długotrwałe patrzenie w ekran powoduje zmęczenie oczu i może pogorszyć wzrok. Pozwól oczom odpocząć przez 5-10 na każdą godzinę używania produktu.
- Zmniejsz wyęężenie oczu, skupiając wzrok na daleko położonych przedmiotach.
- Częste mruganie i ćwiczenie oczu zapobiega wysuszeniu oczu.

Uwaga dotycząca pilota zdalnego sterowania (dotyczy, jeśli dostarczoano pilota)

- Pilota nie należy umieszczać w miejscu bezpośredniego źródła ciepła i wilgoci, oraz należy unikać ognia.
- Należy uważać, aby nie upuścić pilota.
- Nie należy narażać pilota zdalnego sterowania na oddziaływanie wody lub wilgoci. Niezastosowanie się do tych zaleceń może spowodować awarię.
- Należy sprawdzić, czy pomiędzy pilotem a czujnikiem pilota na produkcie nie ma przeszkód.
- W przypadku nieużywania pilota przez dłuższy czas należy wyjąć z niego baterie.

Uwaga dotycząca bezpiecznej obsługi baterii (dotyczy, jeśli dostarczoano pilota)

Używanie nieprawidłowego typu baterii może doprowadzić do wycieku chemicznego lub wybuchu. Należy przestrzegać poniższych zaleceń:

- Należy zawsze sprawdzić, czy styki dodatnie i ujemne włożonych baterii są skierowane w odpowiednim kierunku, zgodnie z oznaczeniami w komorze baterii.
- Różne typy baterii posiadają różne cechy. Nie należy mieszać różnych typów baterii.
- Nie należy wkładać jednocześnie starych i nowych baterii. Mieszanie starych i nowych baterii skróci ich żywotność lub spowoduje wyciek chemiczny ze starych baterii.
- Jeśli baterie nie działają, należy je niezwłocznie wymienić na nowe.
- Substancje chemiczne wyciekające z baterii mogą podrażnić skórę. W przypadku wycieku jakiegokolwiek materii chemicznej z baterii należy ją niezwłocznie wytrzeć przy użyciu suchej szmatki i możliwie jak najszybciej wymienić baterie na nowe.
- Żywotność baterii dołączonych do niniejszego produktu może być krótsza w zależności od określonych warunków przechowywania. Baterie należy wymienić w ciągu 3 miesięcy lub możliwie jak najszybciej po początkowym użyciu.
- Mogą istnieć lokalne ograniczenia dotyczące utylizacji lub recyklingu baterii. Należy zapoznać się z odpowiednimi przepisami lokalnymi lub zasięgnąć informacji u dostawcy usług związanych z utylizacją odpadów.

Jeśli dostarczony pilot zawiera baterie pastylkową, należy również zwrócić uwagę na następujące ostrzeżenie.

- Nie połykać baterii. Zagrożenie poparzeniem chemicznym.
- Dołączony do tego produktu pilot zawiera baterię monetową/guzikową. W przypadku połknięcia baterii monetowej/guzikowej może w ciągu zaledwie 2 godzin spowodować poważne oparzenia wewnętrzne i doprowadzić do śmierci.
- Należy przechowywać nowe i zużyte baterie z dala od dzieci. Jeśli nie można dokładnie zamknąć komory baterii, należy przestać korzystać z produktu i przechowywać go z dala od dzieci.
- Jeśli uważasz, że baterie mogły zostać połknięte lub znalazły się w dowolnej części ciała, należy natychmiast zasięgnąć porady lekarza.

Konserwacja i czyszczenie

- Nie należy kłaść monitora ekranem do dołu bezpośrednio na podłodze lub biurku. Grozi to zarysowaniem powierzchni ekranu.
- Przed rozpoczęciem użytkowania urządzenie należy przymocować do elementu struktury budynku.
- (Modele umożliwiające montaż na ścianie lub suficie)
 - Zainstaluj monitor wraz z zestawem do montażu monitora na ścianie o płaskiej powierzchni.
 - Upewnij się, że materiał, z którego wykonana jest ściana, oraz standardowy uchwyt ścienny (zakupiony oddzielnie) są wystarczająco stabilne, aby wytrzymać ciężar monitora.
 - Wyłącz monitor oraz zasilanie przed odłączeniem kabli od monitora LCD.
- Zanim rozpoczniesz czyszczenie pamiętaj, aby odłączyć urządzenie od zasilania. Oczyszczyć powierzchnię monitora LCD przy pomocy gładkiej szmatki. Unikaj stosowania jakichkolwiek płynów, aerozoli, czy środków do czyszczenia okien.
- Szczeliny i otwory z tyłu, lub u góry obudowy zapewniają wentylację. Nie wolno ich blokować, ani przykrywać. Monitora nie wolno umieszczać obok ani nad kaloryferem bądź innym źródłem ciepła, lub w ciasnej zabudowie, jeśli nie zapewniono odpowiedniej wentylacji.
- Nie wolno kłaść dużych ciężarów na monitorze, ponieważ może to grozić obrażeniami ciała lub uszkodzeniem monitora.
- Pomyśl o przechowaniu pudła i opakowania w magazynie do wykorzystania w przyszłości, kiedy wystąpi potrzeba transportowania monitora.
- Zapoznaj się z tabliczką znamionową produktu, zawierającą wartości znamionowe zasilania, datę produkcji oraz oznaczenia identyfikacyjne.

Naprawy

- Nie podejmuj prób własnoręcznej naprawy monitora, ponieważ otwieranie lub zdejmowanie części obudowy może wystawić cię na wpływ niebezpiecznego napięcia lub inne ryzyko. Jeśli dojdzie do jakiegokolwiek przypadku nieodpowiedniego działania opisanego powyżej, lub dojdzie do wypadku, np. upuszczenia urządzenia, skontaktuj się z wykwalifikowanymi pracownikami serwisu, aby naprawić monitor.
- Aby uzyskać dodatkową pomoc, skontaktuj się z miejscem zakupu lub odwiedź witrynę Support.BenQ.com i przejdź do strony internetowej dla twojego regionu.





Ogólne informacje gwarancyjne

Należy pamiętać, że gwarancja monitora może zostać anulowana w następujących przypadkach:

- Jeśli dokumenty gwarancyjne są nieczytelne bądź zostały zmodyfikowane w nielegalny sposób.
- Jeśli zmieniono, usunięto, lub zatarto numer modelu lub numer seryjny na urządzeniu.
- Jeśli w urządzeniu wykonywano naprawy lub modyfikacje przez nieautoryzowane organizacje serwisowe lub osoby.
- Jeśli uszkodzenie zostało spowodowane niepoprawnym przechowywaniem monitora (w tym m.in. w wyniku siły wyższej, bezpośredniego wystawienia urządzenia na światło słoneczne, wodę lub ogień).
- Jeśli problemy z odbiorem obrazu są wynikiem zakłóceń spowodowanych zewnętrznymi sygnałami (anteną, TV kablową).
- Jeśli uszkodzenia zostały spowodowane niepoprawnym użytkowaniem lub brutalnym traktowaniem monitora.
- Przed rozpoczęciem korzystania z monitora poza obszarem jego sprzedaży, użytkownik jest wyłącznie odpowiedzialny za sprawdzenie, czy monitor jest kompatybilny z lokalnymi standardami technicznymi. W przeciwnym razie produkt może ulec uszkodzeniu, a użytkownik zostanie obciążony kosztami naprawy.
- Użytkownik ponosi pełną odpowiedzialność, jeśli problemy (na przykład utrata danych lub usterka systemu) zostały spowodowane przez oprogramowanie, części i/lub akcesoria nie zainstalowane fabrycznie.
- Z urządzeniem należy używać wyłącznie oryginalnych akcesoriów (np. kabla zasilania), aby uniknąć możliwości zagrożeń takich jak porażenie prądem elektrycznym lub pożar.

Typografia

Ikona/Symbol	Element	Znaczenie
	Ostrzeżenie	Informacja, której głównym celem jest zapobieganie uszkodzeniu podzespołów, danych lub obrażeniom ciała spowodowanym nieprawidłowym użyciem, nieodpowiednią obsługą lub zachowaniem.
	Wskazówka	Informacja przydatna do wykonania zadania.
	Uwaga	Informacja dodatkowa.

W niniejszym dokumencie kroki niezbędne aby dotrzeć do menu mogą być przedstawiane w skróconej formie, na przykład: **Menu > System > Informacja**.



Spis treści



Prawa autorskie	2
Wsparcie techniczne dla produktu	4
Indeks pytań i odpowiedzi	5
Środki ostrożności	7
Bezpieczeństwo zasilania	7
Instalacja.....	8
Praca z urządzeniem	8
Uwaga dotycząca pilota zdalnego sterowania (dotyczy, jeśli dostarczono pilota)	9
Uwaga dotycząca bezpiecznej obsługi baterii (dotyczy, jeśli dostarczono pilota)	9
Konserwacja i czyszczenie	10
Naprawy	11
Ogólne informacje gwarancyjne.....	11
Pierwsze kroki	15
Poznaj swój monitor	17
Widok z przodu	17
Widok z tyłu.....	17
Złącza	18
Dostarczanie zasilania z portów USB-C™ monitora	19
Jak zainstalować sprzęt monitora	20
Odłączanie stojaka	25
Regulacja wysokości monitora	27
Obracanie monitora	28
Regulacja kąta widzenia	29
Korzystanie z zestawu do montażu monitora (zakupiony oddzielnie)	30
Dostosowywanie ustawień monitora	31
Panel sterowania	31
Kontroler 5-kierunkowy i podstawowe funkcje menu	32
Praca z klawiszami skrótów	34
Dostosowywanie Tryb wyświetlania	35
Wybieranie właściwego trybu koloru.....	36
Praca z dwoma źródłami wideo przy użyciu jednego zestawu klawiatury i myszy (Przełącznik KVM)	36
Podłączanie wielu monitorów za pośrednictwem funkcji MST (transport wielostrumieniowy).....	39
Praca z technologią HDR	41
Poruszanie się po menu głównym	42
Menu Wyśw.	43
Menu Kolor	45
Menu Przełącznik KVM	50

Menu Audio	51
Menu Przycisk niestan.	52
Menu System	53
Rozwiązywanie problemów	57
Najczęściej zadawane pytania (FAQ)	57
Potrzebujesz więcej pomocy?	60

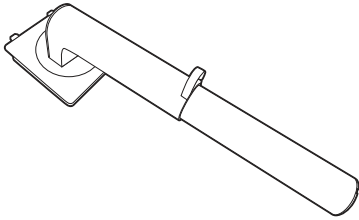
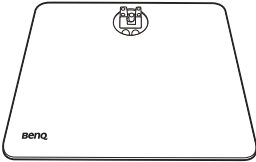
Pierwsze kroki

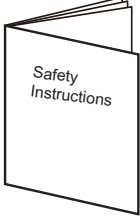
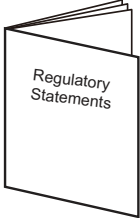
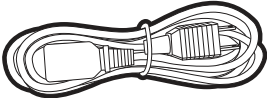
Odpakowując monitor, sprawdź, czy w zestawie znajdują się następujące elementy. Jeśli ich nie ma lub są uszkodzone, proszę niezwłocznie skontaktować się ze sprzedawcą, u którego zakupiono produkt.

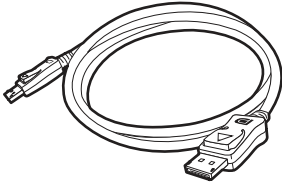
Monitor LCD BenQ	
Stojak monitora	
Podstawa monitora	
Skrócona instrukcja obsługi	
Ważne zalecenia dotyczące bezpieczeństwa	
Informacje prawne	
Kabel zasilający (Dostarczony element może się różnić w zależności od modelu lub regionu.)	

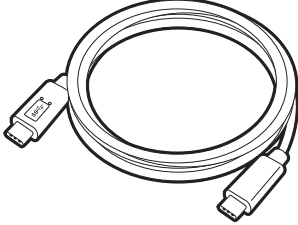
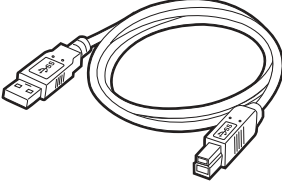
Przewód obrazu: DP do DP	
<p>Przewód obrazu: USB-C™</p> <p> Przewód USB-C™ powinien mieć mniej niż 1 metr długości, aby ułatwić podłączenie.</p>	
Przewód USB	



- Dostępne akcesoria i przedstawione rysunki mogą się różnić od rzeczywistej zawartości opakowania i produktu dostarczanego w danym regionie. Ponadto zawartość opakowania może się zmienić bez poprzedniego powiadomienia. Nieodłączone do produktu kable można zakupić oddzielnie.
- Pomyśl o przechowaniu pudła i opakowania w magazynie do wykorzystania w przyszłości, kiedy wystąpi potrzeba transportowania monitora. Założenie opakowania piankowego jest idealnym rozwiązaniem zabezpieczenia monitora na czas transportu.
- W zależności od produktu dostarczanego w danym regionie, akcesoria i kable mogą być zawarte w opakowaniu lub sprzedawane oddzielnie.



- Produkt i akcesoria należy zawsze przechowywać z dala od małych dzieci.

Poznaj swój monitor

Widok z przodu

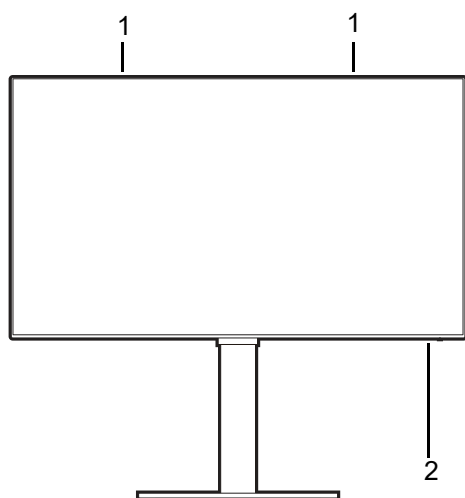

1. Głośniki
2. Wskaźnik LED zasilania

Widok z tyłu

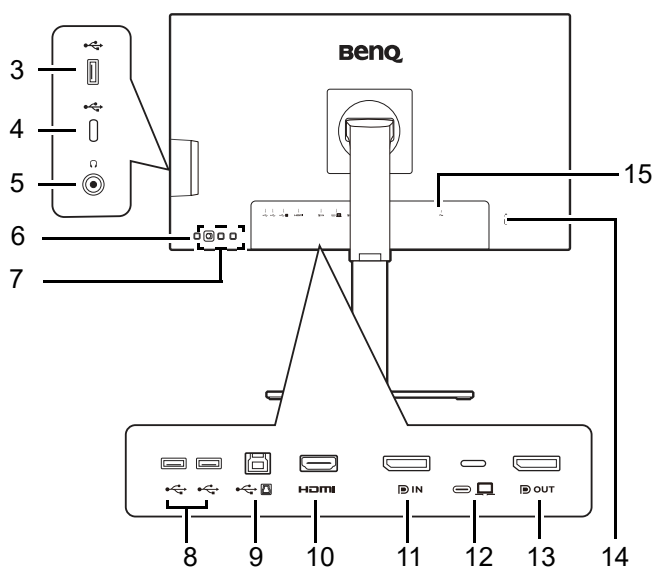

3. Port USB 3.2 Gen 1 (pobierający; podłączenie do urządzeń USB)
4. Port USB-C™ (tylko do przesyłu danych)
5. Gniazdo słuchawkowe
6. Przycisk Zasilanie
7. Przyciski sterowania
8. 2 porty USB 3.2 Gen 1 (pobierający; podłączenie do urządzeń USB)
9. Port USB 3.2 Gen 1 (wysyłający; podłączenie do komputera)
10. Gniazdo HDMI
11. Gniazdo DisplayPort
12. Port USB-C™ (do wideo, transferu danych i dostarczania zasilania do 65 W)
13. Gniazdo wyjścia DisplayPort (dla funkcji transport wielostrumieniowy, MST)
14. Gniazdo blokady Kensington
15. Gniazdo wtyczki zasilacza



• Szybkość transmisji danych USB różni się w zależności od wyboru w [Konfiguracja USB-C na stronie 55](#).

• Powyższy schemat może odbiegać od rzeczywistości, zależnie od zakupionego modelu urządzenia.

• Obraz może różnić się w zależności od produktu dostępnego w danym regionie.

Złącza

Poniższe ilustracje przedstawiające podłączenie służą jedynie jako przykład. Nieodłączone do produktu kable można zakupić oddzielnie.

Szczegółowe informacje na temat podłączenia można znaleźć na stronie [22](#) - [23](#).

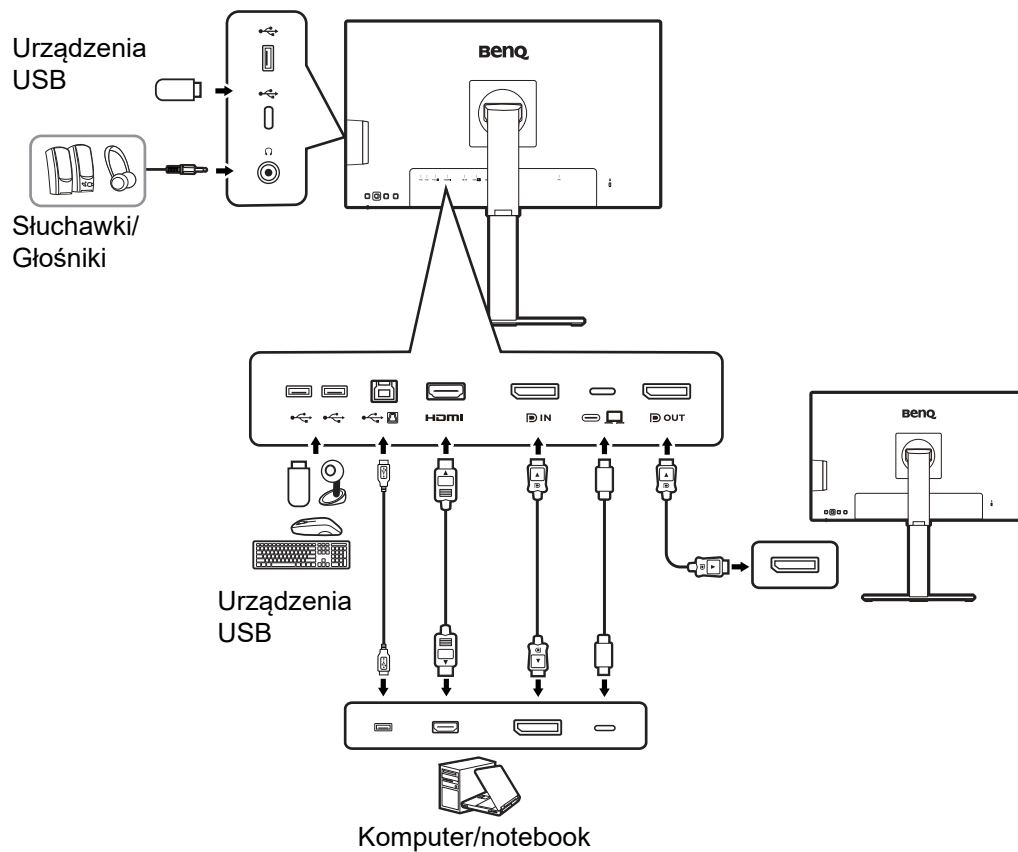

Dostarczanie zasilania z portów USB-C™ monitora

Funkcja dostarczania zasilania pozwala na zasilanie podłączonych urządzeń USB-C™. Dostępna moc jest różna w poszczególnych portach. Upewnij się, że urządzenia są podłączone do odpowiednich portów, aby zostały poprawnie uruchomione z wystarczającym zasilaniem.

PD2506Q	
USB-C™ 65 W (z tyłu monitora)	USB-C™ (na lewej krawędzi monitora)
5V / 3A	5V / 0,9A
9V / 3A	Nd.
12V / 3A	Nd.
15V / 3A	Nd.
20V / 3,25A	Nd.

- Podłączone urządzenie należy wyposażyć w złącze USB-C™, z obsługą funkcji ładowania za pośrednictwem dostarczania zasilania USB.
- Podłączone urządzenie należy ładować przy życiu portu USB-C™, nawet jeśli monitor znajduje się w trybie oszczędzania energii. (*)
- Zasilanie dostarczane przez USB wynosi do 65W. Jeśli podłączone urządzenie wymaga zasilania o wartości większej niż dostarczane zasilanie do pracy lub rozruchu (po rozładowaniu baterii), użyj oryginalnego zasilacza, dołączonego do urządzenia.
- Informacje są oparte na standardowych kryteriach testowania i są oferowane w celach referencyjnych. Ze względu na różne środowiska użytkownika zgodność nie jest gwarantowana. Jeśli używany jest kabel USB-C™ zakupiony oddzielnie, upewnij się, że kabel jest certyfikowany przez USB-IF i jest w pełni wyposażony, z funkcją dostarczania zasilania i funkcjami przesyłu wideo/audio/danych.



*: Opcja ładowania za pośrednictwem USB-C™ w trybie oszczędzania energii jest dostępna po włączeniu funkcji **Wybudzenie zasilania**. Przejdź do opcji **System > Wybudzenie zasilania** i wybierz **WŁĄCZONY**.

Jak zainstalować sprzęt monitora



- Jeśli komputer jest włączony, przed przystąpieniem do dalszych czynności należy go wyłączyć. Nie należy podłączać monitora do zasilania ani go włączać, dopóki w instrukcji nie wystąpi takie zalecenie.
- Następujące ilustracje stanowią jedynie przykład. Lokalizacja i dostępne wtyczki wejściowe i wyjściowe mogą się różnić w zależności od zakupionego modelu.



Unikaj naciskania palcami na powierzchnię ekranu.

1. Podłączanie podstawy monitora.



Zachowaj ostrożność, aby nie doszło do uszkodzenia monitora. Położenie monitora powierzchnią ekranu na zszywacz biurowy lub myszkę spowoduje pęknięcie szkła lub uszkodzenie podłoża ekranu ciekłokrystalicznego unieważniając gwarancję. Przesuwanie monitora po powierzchni biurka spowoduje zarysowanie lub uszkodzenie obramowania i elementów sterujących monitora.

Przymocuj stojak monitora do podstawy monitora w sposób przedstawiony na ilustracji.

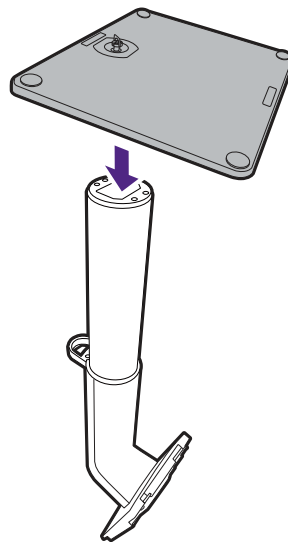

Dokręć śrubę motylkową znajdującą się u dołu podstawy monitora, tak jak to pokazano na ilustracji.

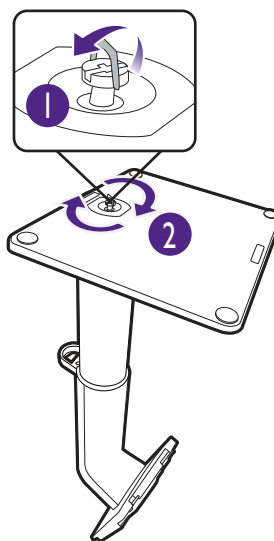

Należy zabezpieczyć monitor i jego ekran przygotowując pustą płaską przestrzeń na biurku i umieszczając na niej coś miękkiego, na przykład worek z opakowania monitora, jako podkładkę.

Ułożyć monitor ekranem zwróconym w dół na płaskiej, czystej, miękkiej powierzchni.

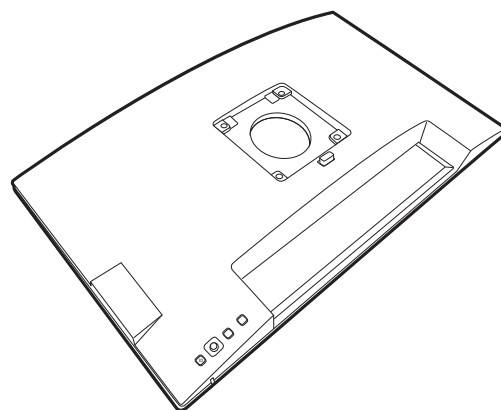

Ustawić końcówkę ramienia stojaka w odpowiednim położeniu w stosunku do monitora (1), a następnie pchnąć ją aż do zatrzaśnięcia i zablokowania (2).

Spróbuj delikatnie odciągnąć je od siebie, aby upewnić się, czy zostały prawidłowo zaczezione.

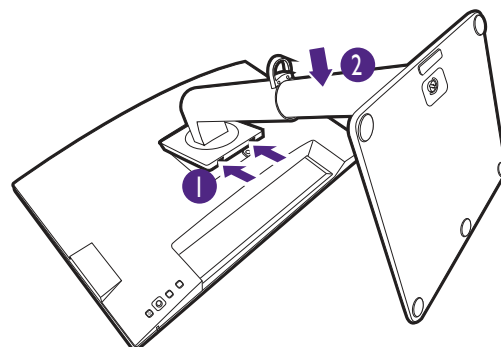

Ostrożnie unieś monitor, obróć go i postaw stojakiem na płaskiej, równej powierzchni.

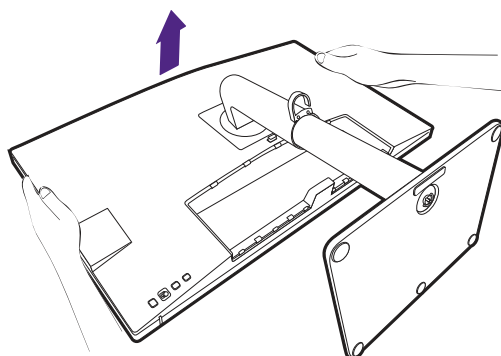

W razie potrzeby można dostosować wysokość stojaka monitora. Zapoznaj się z [Regulacja wysokości monitora na stronie 27](#), aby uzyskać więcej informacji.

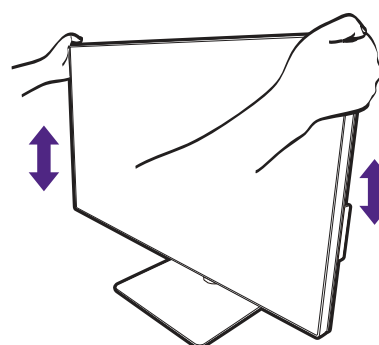



W celu zminimalizowania niepożądanych odbić światła należy odpowiednio obrócić monitor i ustawić kąt ekranu.



Twój monitor to monitor typu od krawędzi do krawędzi, z którym należy się obchodzić ostrożnie. Unikaj naciskania palcami na powierzchnię ekranu. W celu ustawienia kąta nachylenia ekranu umieść jedną dłoń na górze monitora, a drugą od spodu, jak pokazano na ilustracji. Nie wolno wywierać nadmiernej siły na ekran.

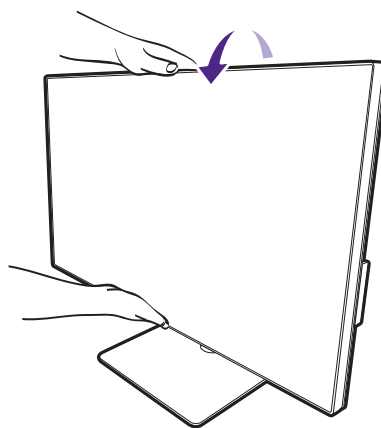

2. Podłączanie przewodu obrazu komputera PC.



Przewody obrazu dołączone do zestawu oraz gniazda przedstawione na ilustracjach w niniejszym dokumencie mogą wyglądać inaczej na różnych urządzeniach w zależności od regionu, w którym zostały zakupione.

1. Podłącz przewód wideo.

- Podłącz wtyczkę przewodu HDMI do portu HDMI w monitorze.
- Podłącz wtyczkę przewodu DP do gniazda wideo w monitorze.
- Podłącz wtyczkę dołączonego do zestawu kabla USB-C™ do gniazda USB-C™ na monitorze.

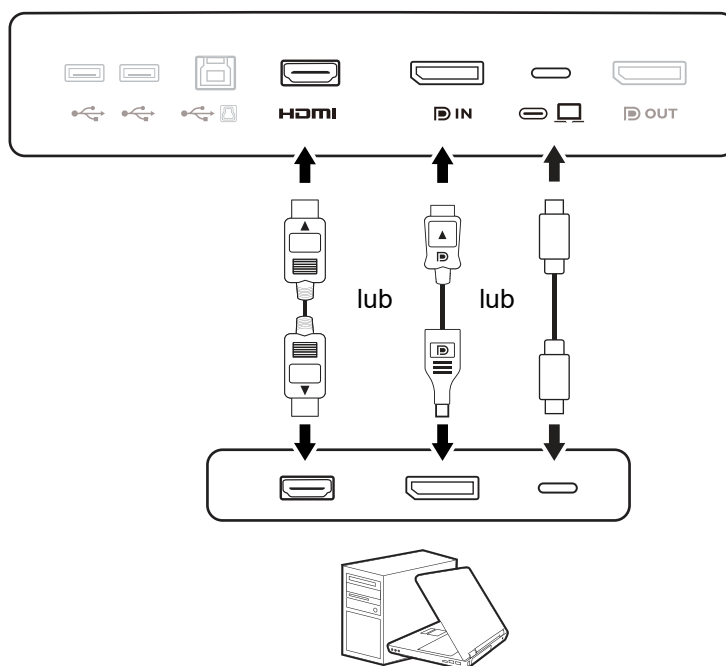

2. Podłącz drugi koniec przewodu wideo do odpowiednio portu źródła cyfrowego wyjścia (np. komputera).
3. Dokręć palcami wszystkie śruby, aby zapobiec przypadkowemu wypadnięciu wtyczek podczas korzystania z urządzeń.



(Tylko wejście DP) Jeśli po włączeniu zasilania monitora oraz komputera obraz nie będzie wyświetlany, odłącz przewód DP. Podłącz najpierw monitor do innego źródła wideo niż DP. Przejdź do opcji **System > Zaaw.** > **DisplayPort** w menu OSD monitora i zmień ustawienie z **1.4** na **1.1**. Po wprowadzeniu ustawienia odłącz bieżący przewód wideo i podłącz przewód DP. Aby przejść do menu OSD, patrz [Kontroler 5-kierunkowy i podstawowe funkcje menu na stronie 32](#).

3. Podłącz słuchawki.

Słuchawki można podłączyć do gniazda słuchawkowego.

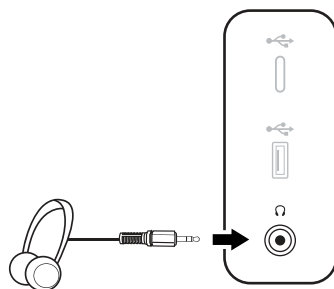

4. Podłączanie urządzeń USB.

1. Podłącz komputer do monitora za pomocą kabla USB (poprzez wysyłający port USB). Wysyłający port USB przesyła dane między komputerem a urządzeniami USB podłączonymi do monitora. Należy pamiętać, że ten krok nie jest wymagany, jeżeli źródło wideo pochodzi z wejść USB-C™.
2. Podłącz urządzenia USB za pomocą pozostałych portów USB (pobierających) monitora. Pobierające porty USB przesyłają dane między podłączonymi urządzeniami USB a portem wysyłającym.
3. Jeśli korzystasz zwykle przełącznika KVM, zobacz sekcję [Praca z dwoma źródłami wideo przy użyciu jednego zestawu klawiatury i myszy \(Przełącznik KVM\)](#) na stronie 36, aby uzyskać informacje o odpowiednich połączeniach i nie tylko.

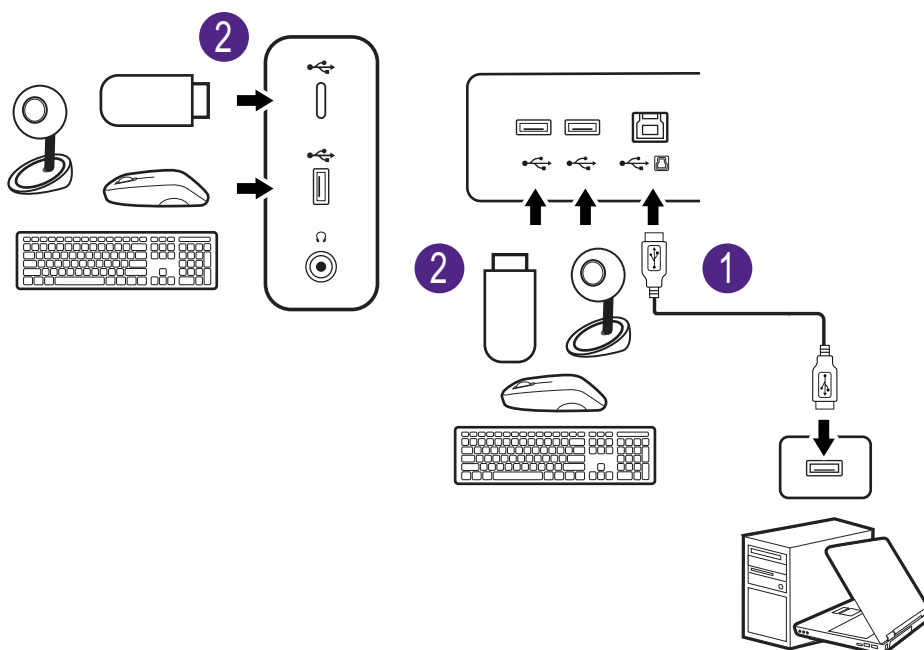

Port USB-C™ z lewej lub z prawej strony działa jako port pobierania danych i łączy się z urządzeniami USB.

5. Podłączenie kabla zasilającego do monitora.

Podłącz jeden koniec kabla zasilającego do gniazda oznaczonego napisem . Doprowadzenie zasilania, znajdującego się z tyłu monitora. Jeszcze nie przyłączać drugiego końca kabla do gniazdka zasilania sieciowego.

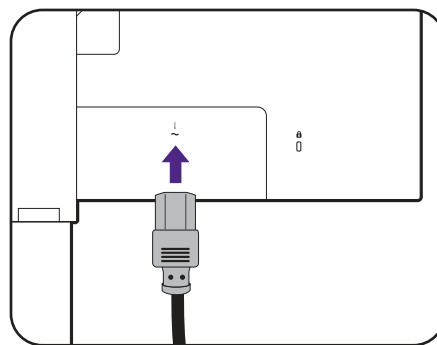

6. Uporządkuj przewody.

Przeprowadzenie kabli przez klamrę.

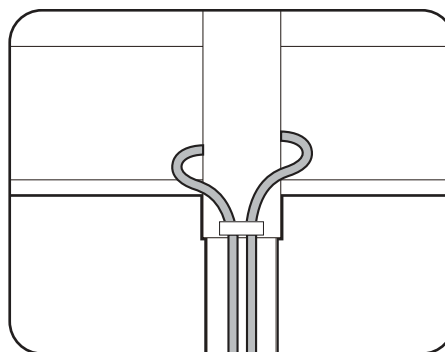

7. Przyłączenie i włączenie zasilania.

Włożyć drugi koniec kabla zasilającego do gniazdka zasilania sieciowego i włączyć.



Obraz może różnić się w zależności od produktu dostępnego w danym regionie.

Aby włączyć monitor, naciśnij przycisk zasilania znajdujący się na monitorze.

Włącz także komputer.



Dostępne ikony wejścia różnią się w zależności od modelu.



Aby wydłużyć okres użytkowania produktu, zalecamy korzystanie z funkcji zarządzania energią komputera.

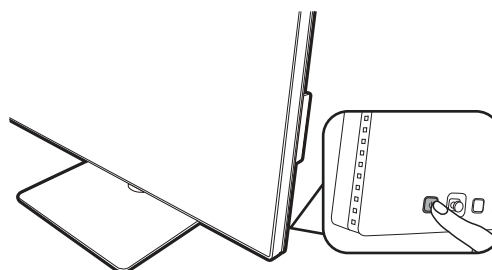
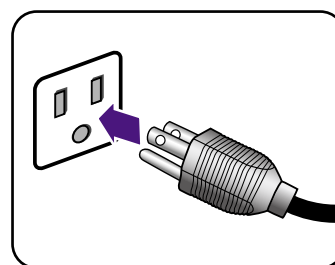

Odlączenie stojaka

1. Przygotowanie monitora i odpowiedniego miejsca.

Wyłącz monitor oraz zasilanie przed odłączeniem kabla zasilającego. Wyłącz komputer przed odłączeniem kabla sygnałowego monitora.

Należy zabezpieczyć monitor i jego ekran przygotowując pustą płaską przestrzeń na biurku i umieszczając na niej jako podkładkę coś miękkiego, na przykład worek z opakowania monitora, przed ułożeniem monitora ekranem zwróconym w dół na tej czystej, płaskiej, miękkiej powierzchni.

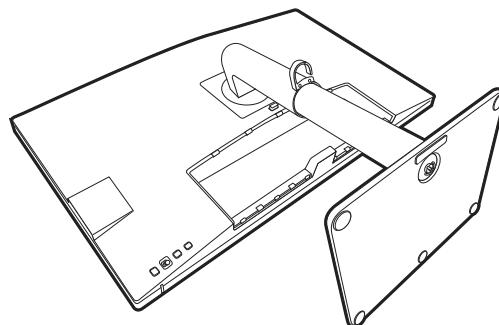

- Zachowaj ostrożność, aby nie doszło do uszkodzenia monitora. Położenie monitora powierzchnią ekranu na zszywacz biurowy lub myszkę spowoduje pęknięcie szkła lub uszkodzenie podłoża ekranu ciekłokrystalicznego unieważniając gwarancję. Przesuwanie monitora po powierzchni biurka spowoduje zarysowanie lub uszkodzenie obramowania i elementów sterujących monitora.

2. Zdemontuj stojak monitora.

Naciskając i przytrzymując przycisk szybkiego zwalniania, odłącz stojak od monitora.

- Jeżeli stojak monitora jest demontowany w celu zamontowania monitora na ścianie, aby uzyskać więcej informacji, zapoznaj się z częścią [Korzystanie z zestawu do montażu monitora \(zakupiony oddzielnie\) na stronie 30](#) oraz instrukcją obsługi ściennego wspornika montażowego (zakupiony oddzielnie).

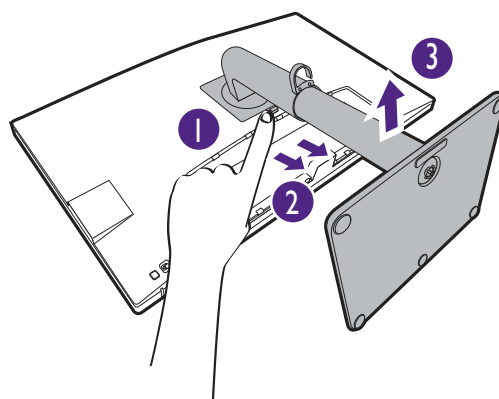

3. Zdemontuj podstawę monitora.

Odkręć śrubę motylkową znajdującą się u dołu podstawy monitora.

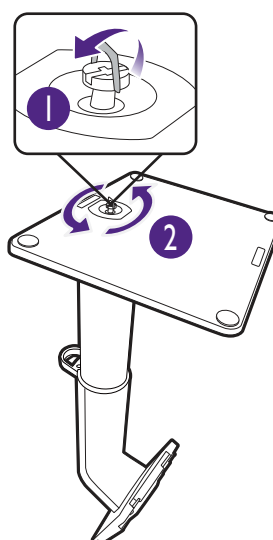

Następnie odłącz podstawę od stojaka.

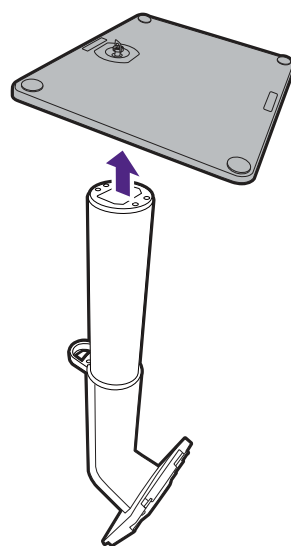

Regulacja wysokości monitora

Aby wyregulować wysokość monitora, chwycić za prawą i lewą krawędź monitora, aby go opuścić lub podnieść do żądanej wysokości.

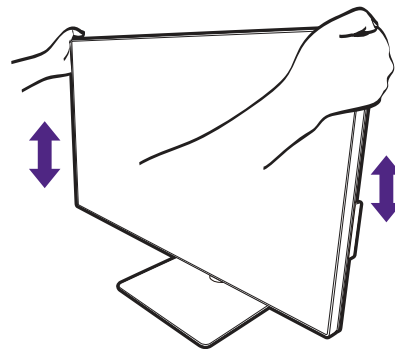

- Należy unikać umieszczania rąk na górnej lub dolnej części stojaka z regulowaną wysokością lub na dolnej części monitora, ponieważ obniżający się lub unoszący monitor może spowodować obrażenia. Podczas wykonywania tej czynności monitor powinien znajdować się poza zasięgiem dzieci.
- Jeśli monitor został obrócony do trybu pionowego i wymagana jest regulacja wysokości, należy wziąć pod uwagę, że szerokość ekranu może uniemożliwić jego opuszczenie do wysokości minimalnej.

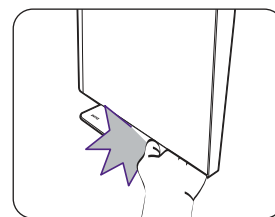
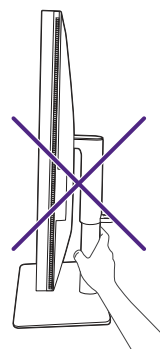

Obracanie monitora

1. Obracanie wyświetlacza.

Przed obróceniu monitora do orientacji pionowej wyświetlania należy obrócić ekran o 90 stopni.

Kliknij pulpit prawym przyciskiem myszki i wybierz pozycję **Rozdzielczość ekranu** z menu podręcznego. Wybierz opcję **Pionowa** w pozycji **Orientacja** i zastosuj ustawienie.



W zależności od systemu operacyjnego zainstalowanego na komputerze obowiązują różne procedury ustawienia orientacji ekranu. Szczegółowe informacje na ten temat można znaleźć w dokumencie Pomoc danego systemu operacyjnego.

2. Całkowicie wysuń monitor i odchyl go.

Delikatnie unieś wyświetlacz i wysuń monitor na maksymalną wysokość. Potem odchyl monitor.



Monitor powinien być wysunięty w pionie, aby można było go obrócić z ustawienia orientacji poziomej do orientacji pionowej.

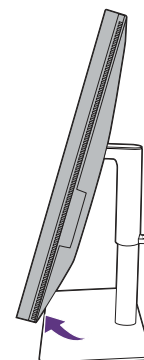
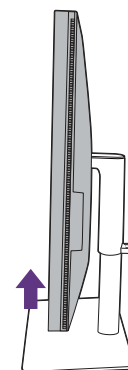

3. Obróć monitor o 90 stopni w kierunku zgodnym z kierunkiem ruchu wskazówek zegara, jak to przedstawiono na ilustracji (patrząc z przodu).

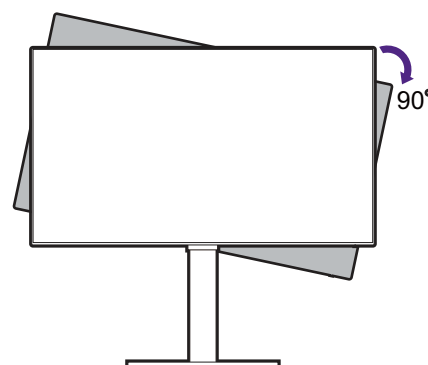



Aby uniknąć uderzenia krawędzią wyświetlacza LCD o powierzchnię podstawy monitora podczas obracania, odchyl wysunięty monitor do najwyższego położenia zanim zaczniesz obracać wyświetlacz. Należy również upewnić się, że w pobliżu monitora nie ma żadnych przeszkód i jest wystarczająco dużo miejsca na kable.

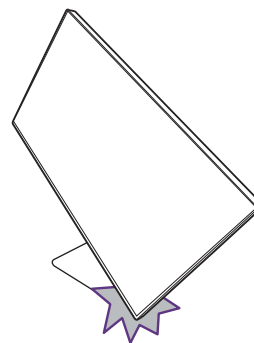

4. Ustaw monitor pod żądanym kątem.

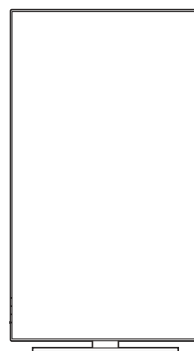

Regulacja kąta widzenia

Można swobodnie regulować położenia ekranu korzystając z funkcji pochylania, obracania i regulacji wysokości monitora. Aby uzyskać szczegółowe informacje, sprawdź specyfikacje produktu w witrynie internetowej.

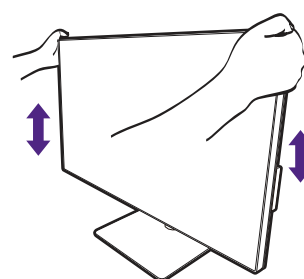
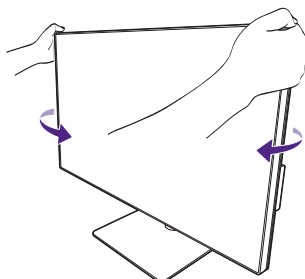
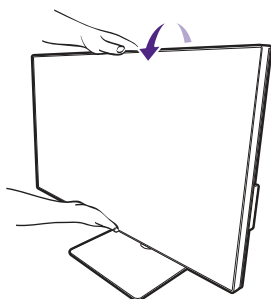

Korzystanie z zestawu do montażu monitora (zakupiony oddzielnie)

Na tylnej powierzchni monitora LCD znajduje się zamocowanie standardu VESA, wzór 100 mm, pozwalające zainstalować ścienny wspornik montażowy. Przed rozpoczęciem instalacji zestawu do montażu monitora należy dokładnie przeczytać informacje dotyczące środków ostrożności.

Środki ostrożności

- Zainstaluj monitor wraz z zestawem do montażu monitora na ścianie o płaskiej powierzchni.
- Upewnij się, że materiał, z którego wykonana jest ściana, oraz standardowy uchwyt ścienny (zakupiony oddzielnie) są wystarczająco stabilne, aby wytrzymać ciężar monitora. Informacja na temat wagi znajduje się w specyfikacji produktu w witrynie internetowej.
- Wyłącz monitor oraz zasilanie przed odłączeniem kabli od monitora LCD.

1. Zdemontuj stojak monitora.

Ułóż wyświetlacz ekranem w dół na czystej i miękkiej powierzchni. Odłącz stojak monitora zgodnie z instrukcjami zamieszczonymi w punkcie [Odłączanie stojaka na stronie 25](#).

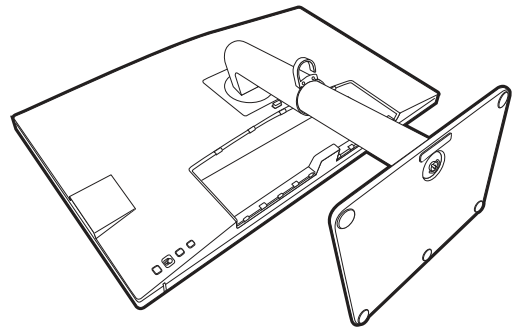

Użyj wkrętaka krzyżakowego, aby odkręcić śruby mocujące pokrywę tylną monitora. Zaleca się używanie wkrętaka magnetycznego, aby uniknąć zgubienia śrub.

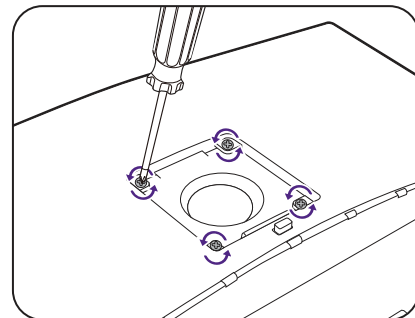

Jeżeli zamierzasz używać w przyszłości swego monitora na stojaku, podstawę monitora, stojak oraz śruby zachowaj gdzieś w bezpiecznym miejscu do wykorzystania w przyszłości.

2. W celu zakończenia instalacji wykonuj polecenia zamieszczone w instrukcji ściennego wspornika montażowego.



Uchwyt zgodny ze standardem VESA należy przymocować do monitora za pomocą czterech śrub M4 x 10 mm. Wszystkie śruby muszą zostać dobrze przykręcone i odpowiednio zabezpieczone. W celu montażu uchwyty ściennego i uzyskania informacji na temat bezpieczeństwa należy się skonsultować z profesjonalnym monterem lub serwisem firmy BenQ.

Dostosowywanie ustawień monitora

Panel sterowania

Dostęp do wszystkich menu OSD (ekranowych) można uzyskać za pomocą przycisków sterowania. Z menu OSD można korzystać w celu dostosowywania wszystkich ustawień monitora.

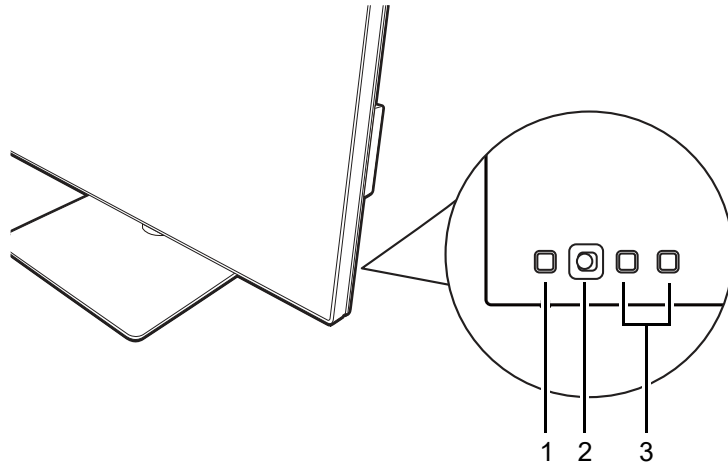





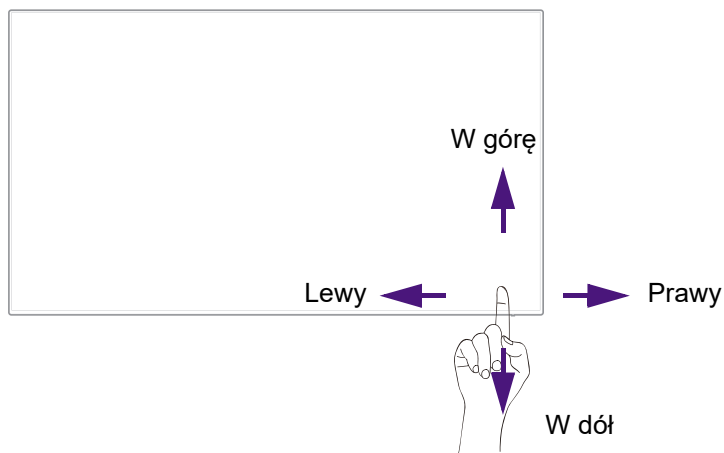

Nr	Nazwa	Opis
1.	Klawisz zasilania	Włącza lub wyłącza zasilanie.
2.	Kontroler 5-kierunkowy	Dostęp do funkcji lub pozycji menu zgodnie z instrukcjami ikon ekranowych. Zapoznaj się z Kontroler 5-kierunkowy i podstawowe funkcje menu na stronie 32 , aby uzyskać więcej informacji.
3.	Przyciski niestandardowe	Umożliwiają dostęp do funkcji i elementów menu wyświetlanych na ekranie obok każdego przycisku. Zapoznaj się z Praca z klawiszami skrótów na stronie 34 , aby uzyskać więcej informacji.

Kontroler 5-kierunkowy i podstawowe funkcje menu

Kontroler 5-kierunkowy znajduje się z tyłu monitora. Siedząc przed monitorem, poruszaj kontrolerem w kierunkach wskazywanych ikonami ekranowymi, aby przemieszczać się po menu i wykonywać operacje.



Ikona OSD	Obsługa kontrolera 5-kierunkowego	Funkcja
(Gdy żadne menu nie zostało aktywowane)		
Nd.	Naciśnij kontroler 5-kierunkowy	<ul style="list-style-type: none"> • (Bez podłączenia przewodu wideo) Uruchamia menu wyboru źródła wideo. • (Z podłączonym przewodem wideo) Uruchamia menu klawiszy skrótu.
(Gdy zostało uruchomione menu wyboru źródła wideo)		
	Przesuń 5-kierunkowy kontroler w żądanym kierunku	Przełącza do żądanego źródła wejścia. Dostępne ikony wejścia różnią się w zależności od modelu.
(Gdy menu klawiszy skrótu zostało aktywowane)		
	Przejdź w prawo	Uruchamia menu główne.
	Przejdź w górę	Reguluje jasność.
	Przejdź w dół	Reguluje kontrast.
	Przejdź w lewo	Zamyka menu klawiszy skrótu.
(Gdy menu główne zostało aktywowane)		
	Naciśnij	Potwierdza wybór.
	Przejdź w prawo	<ul style="list-style-type: none"> • Powoduje przejście do podmenu. • Potwierdza wybór.
	Przejdź w górę	<ul style="list-style-type: none"> • Przechodzi do poprzedniego elementu menu. • Służy do przejścia w górę/zwiększenia wartości.

Ikona OSD	Obsługa kontrolera 5-kierunkowego	Funkcja
	Przejdź w dół	<ul style="list-style-type: none"> • Przechodzi do następnego elementu menu. • Służy do przejścia w dół/zmniejszenia wartości.
	Przejdź w lewo	<ul style="list-style-type: none"> • Powraca do poprzedniego menu. • Wyjście z menu OSD.

Dostęp do wszystkich menu OSD (ekranowych) można uzyskać za pomocą przycisków sterowania. Z menu OSD można korzystać w celu dostosowywania wszystkich ustawień monitora. Dostępne opcje menu mogą się różnić w zależności od źródła sygnału wejściowego, funkcji oraz ustawień.

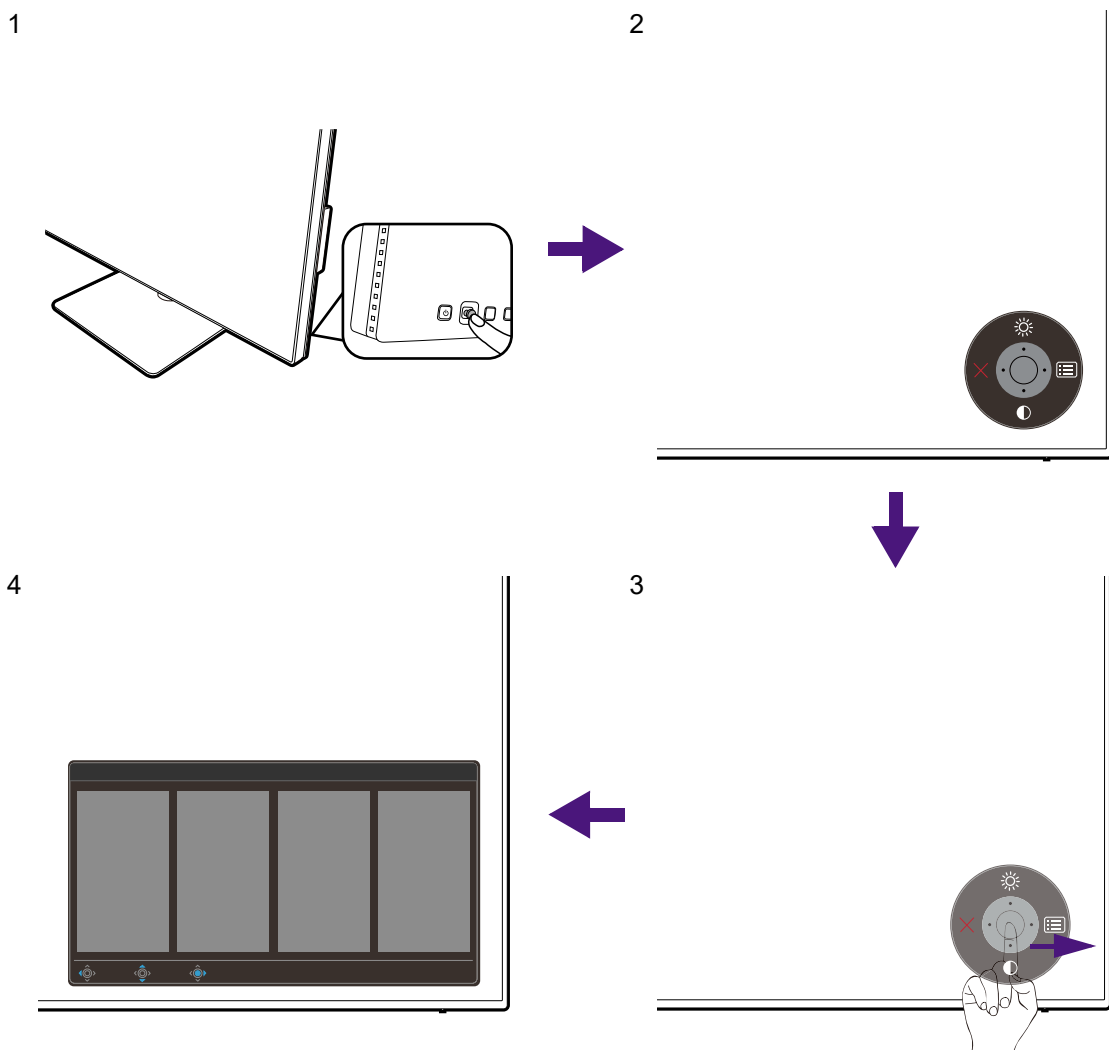

1. Naciśnij kontroler 5-kierunkowy.
2. Wyświetlone zostanie menu przycisków skrótów. Górna i dolna ikona są przeznaczone do określonych funkcji.
3. Aby przejść do menu głównego, wybierz  (**Menu**).
4. W menu głównym postępuj zgodnie z ikonami ekranowymi u dołu menu, aby wprowadzać regulacje lub dokonywać wyborów. Aby uzyskać więcej szczegółowych informacji na temat opcji menu, zapoznaj się z rozdziałem [Poruszanie się po menu głównym na stronie 42](#).



Praca z klawiszami skrótów

Klawisze niestandardowe (znajdujące się obok kontrolera 5-kierunkowego) działają jako klawisze skrótów, oferując bezpośredni dostęp do wstępnie zdefiniowanych funkcji. Możesz zmienić ustawienie domyślne i nadać tym przyciskom inne funkcje.

Dostęp do funkcji klawiszy skrótów

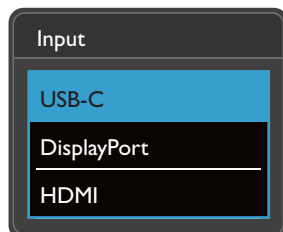
1. Naciśnij dowolny przycisk niestandardowy z tyłu monitora.
2. Naciśnij kilkakrotnie przycisk z żądaną funkcją, aby przełączyć kolejno dostępne na liście opcje.



Ikona OSD	Funkcja
	Domyślnie przełącza do listy opcji Tryb koloru . Aby zmienić ustawienia domyślne, patrz Dostosowanie przycisków skrótów na stronie 34 .
	Domyślnie przełącza do listy opcji Wejście (Wejście sygnału) . Aby zmienić ustawienia domyślne, patrz Dostosowanie przycisków skrótów na stronie 34 .

Dostosowanie przycisków skrótów

1. Naciśnij kontroler 5-kierunkowy, aby wyświetlić menu klawiszy skrótów.
2. Aby przejść do menu głównego, wybierz  (**Menu**).
3. Przejdź do opcji **Przycisk niestan.**
4. Wybierz przycisk niestandardowy, który chcesz zmienić. Jest to albo **Przycisk niestan. 1** albo **Przycisk niestan. 2**.
5. W menu podrzędnym wybierz kategorię.

6. W ramach kategorii zaznacz do 3 elementów, aby zapewnić szybki dostęp przez ten przycisk.

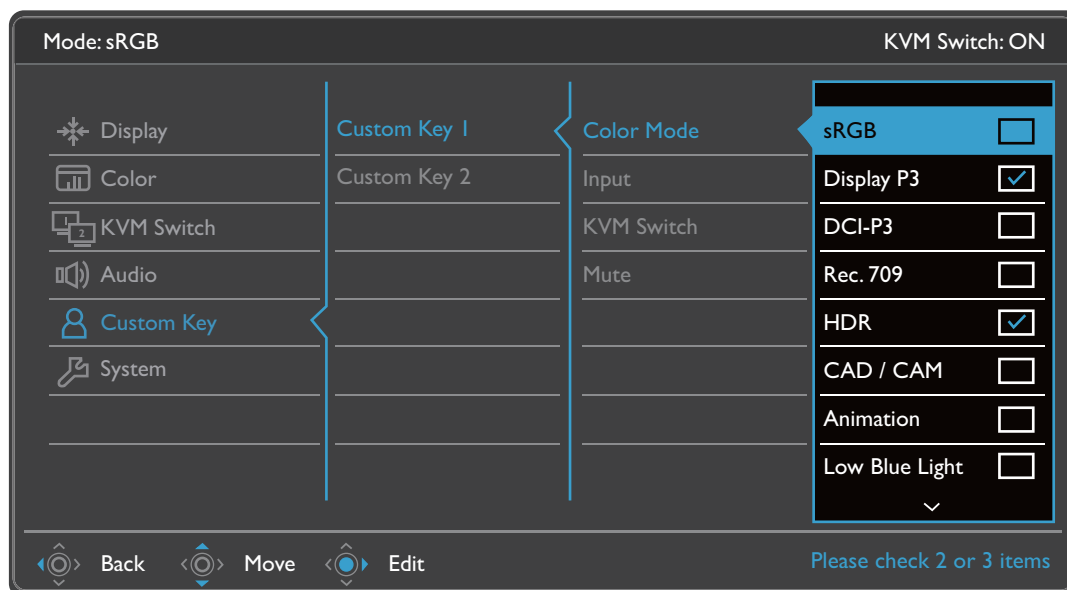

- OSD = On Screen Display (menu ekranowe). Przyciski skrótów działają tylko, gdy nie jest wyświetlane menu główne. Okienka przycisków skrótów znikają po kilku sekundach braku aktywności.
- Aby odblokować elementy sterujące OSD, naciśnij i przytrzymaj dowolny przycisk przez 10 sekund.

Kontrolowanie wyświetlania za pomocą **Display Pilot**

Oprogramowanie **Display Pilot** oferowane jest jako alternatywny sposób sterowania wyświetlaczem. Pobierz je ze strony [Support.BenQ.com](https://support.benq.com) (patrz [Wsparcie techniczne dla produktu na stronie 4](#)).

Jego główne funkcje to:

- Sterowanie głównymi funkcjami/konfiguracjami monitora.
- Konfiguracja automatycznego obracania monitora (patrz [strona 28](#)).
- Dodatkowe narzędzia rozszerzające funkcje monitora.

Aby uzyskać więcej informacji, zapoznaj się z instrukcją **Display Pilot** dostępną na stronie [Support.BenQ.com](https://support.benq.com).



- Aby dowiedzieć się o obsługiwanych systemach operacyjnych, odwiedź [witrynę internetową BenQ](https://www.benq.com).

Dostosowywanie Tryb wyświetlania

Aby wyświetlić obrazy o proporcjach innych niż 16:9 i rozmiarze innym niż rozmiar panelu zakupionego modelu, możesz dostosować tryb wyświetlania monitora.

1. Naciśnij kontroler 5-kierunkowy, aby wyświetlić menu klawiszy skrótów i wybierz  (**Menu**), aby uzyskać dostęp do menu głównego.
2. Przejdź do opcji **Wyśw. > Tryb wyświetlania**.

- Wybierz odpowiedni tryb wyświetlania. Wprowadzone ustawienie obowiązuje natychmiast.

Wybieranie właściwego trybu koloru

Monitor zapewnia różne kilka trybów koloru odpowiednich dla różnych typów obrazów. Patrz [Tryb koloru na stronie 45](#), aby uzyskać informacje o wszystkich dostępnych trybach koloru.

Przejdź do opcji **Kolor > Tryb koloru**, aby wybrać żądany tryb koloru.



Profil kolorów komputera (profil ICC) może nie być odpowiedni dla monitora. Aby uzyskać dokładną reprezentację kolorów, zmień profil ICC komputera, dzięki czemu komputer będzie lepiej współdziałał z monitorem. Wejdź na stronę Support.BenQ.com, aby uzyskać dostęp do **Instrukcji instalacji profilu ICC** pod posiadanym modelem monitora. Funkcję **ICCsyntax** można również włączyć za pomocą opcji **Display Pilot** ([strona 35](#)). Zobacz podręcznik funkcji **Display Pilot**, aby uzyskać szczegółowe informacje.

Praca z dwoma źródłami wideo przy użyciu jednego zestawu klawiatury i myszy (**Przełącznik KVM**)

Jeśli korzystasz z dwóch komputerów, możesz często korzystać z kilku zestawów klawiatur i myszy w celu sterowania wyświetlaniem każdego z nich. Obecnie dzięki funkcji KVM i odpowiedniej liczbie portów wejścia/wyjścia w jednym monitorze, możesz pracować korzystając z jednej klawiatury i myszy. Przy odpowiednich połączeniach wyświetlacz zostanie przełączony na dostępne wejście, a jednocześnie przełączone zostanie sterowanie klawiaturą i myszą.

Nawiązywanie połączeń KVM

- Podłącz dwa źródła wideo zgodnie z instrukcją poniżej lub zgodnie z etykietą w pobliżu portów wejścia/wyjścia.
 - Połączenie USB-C™
 - Połączenia DisplayPort i USB (przesyłanie danych)

Etykieta w pobliżu portów wejścia/wyjścia

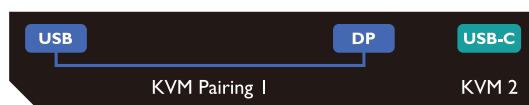

- Podłącz klawiaturę i mysz do portów USB monitora. Zapoznaj się z poniższą tabelą.

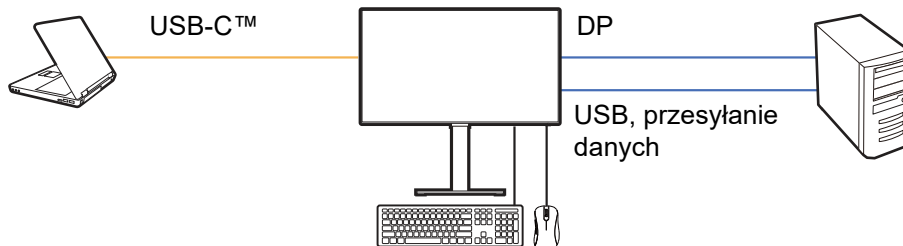



- Jeśli połączenie HDMI jest używane jako drugie źródło dla Przełącznik KVM, należy ręcznie zmienić ustawienie **Przełącznik KVM > USB > HDMI** po podłączeniu kabli. Należy pamiętać, że korzystanie z MST i KVM w tym samym czasie nie będzie możliwe, ponieważ MST działa tylko wtedy, gdy wideo jest wprowadzane przez DP.
- Aby korzystać z MST i KVM w tym samym czasie, zobacz [Scenariusz C: Równoczesna praca z KVM i MST na stronie 39](#), aby uzyskać więcej informacji.

3. Po prawidłowym podłączeniu funkcja **Przełącznik KVM** zostaje włączona automatycznie. Jej status można znaleźć w menu OSD.

W menu głównym wyświetlany jest stan KVM.

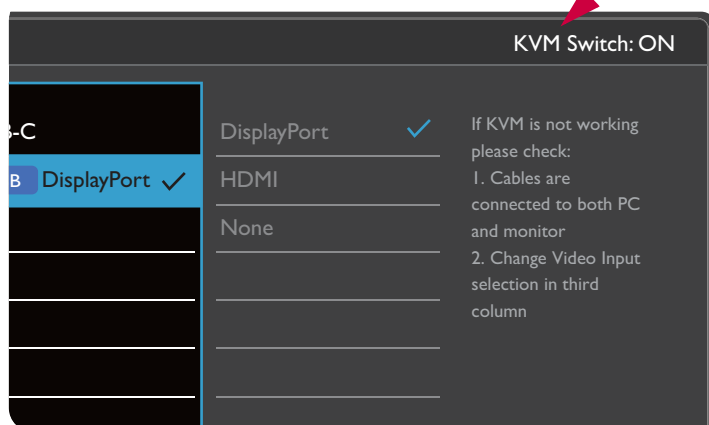

W menu skrótów **Wejście** wyświetlana jest ikona KVM.

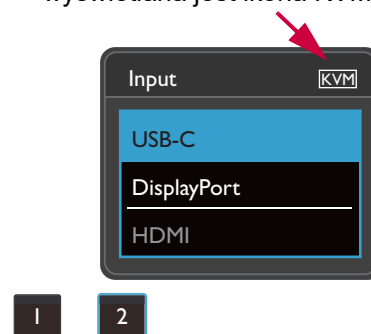

Przełączanie pomiędzy źródłami wideo

Po prawidłowym utworzeniu połączeń KVM możesz nacisnąć domyślne klawisze skrótu, aby łatwo przełączać między dostępnymi źródłami KVM. Sposób przełączania KVM może się różnić w zależności od sposobu podłączenia źródeł. Zaleca się postępować zgodnie z instrukcjami w różnych scenariuszach na [stronie 38](#), aby szybko się przełączać.

Przełączanie za pomocą niestandardowego przycisku 2 z tyłu monitora

Niestandardowy przycisk 2 jest domyślnie ustawiony na **Wejście (Wejście sygnału)**. Jeśli jest włączony Przełącznik KVM, menu skrótów **Wejście** będzie oznaczone ikoną KVM. Naciskaj kilkakrotnie ten przycisk, aby kolejno wyświetlić dostępne opcje.

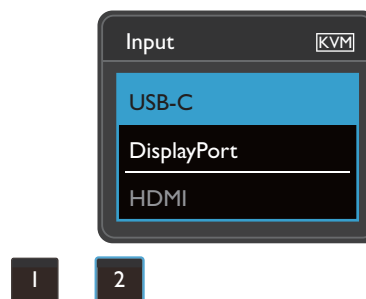
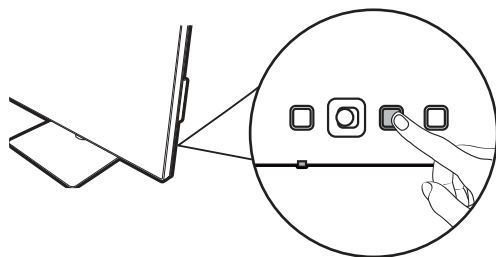

- Przełącznik działa również, jeśli ustawiłeś niestandardowy przycisk 2 na **Przełącznik KVM**. Przełączanie źródeł KVM za pomocą przycisku skrótu **Przełącznik KVM** jest wymagane, gdy masz dwa monitory i komputery, jak opisano w [Scenariusz B: Praca z dwoma komputerami i dwoma monitorami na stronie 38](#).

Przełączanie z menu **Przełącznik KVM**

Przejdź do **Przełącznik KVM**, aby ręcznie wybrać źródło.

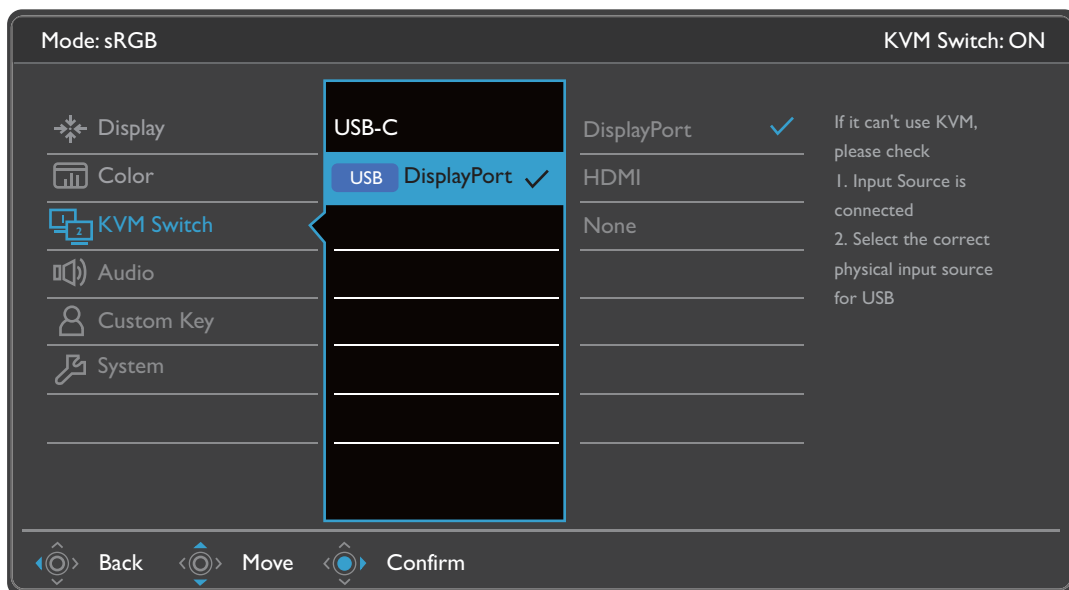

Scenariusz A: Praca z dwoma komputerami i jednym monitorem

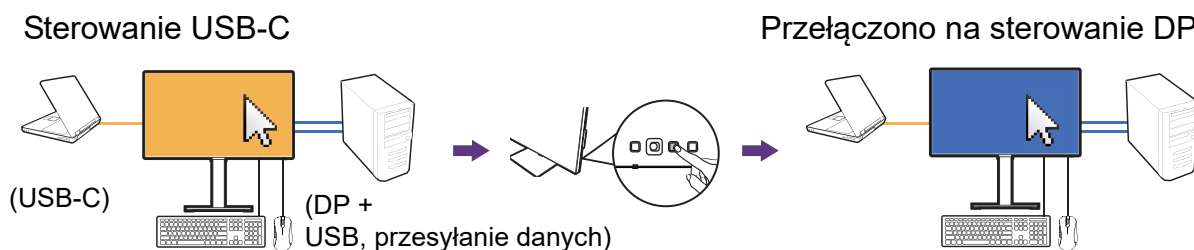

1. Ustanów połączenie kablowe, aby włączyć funkcję KVM zgodnie z instrukcjami w [Nawiązywanie połączeń KVM na stronie 36](#).
2. Przejdź do **System > Wybudzenie zasilania** i upewnij się, że jest wybrano **WŁĄCZONY**.
3. Naciśnij klawisz niestandardowy 2 (jako **Wejście** domyślny przycisk skrótu) lub przejdź do menu **Przełącznik KVM**, aby przełączyć.

Scenariusz B: Praca z dwoma komputerami i dwoma monitorami

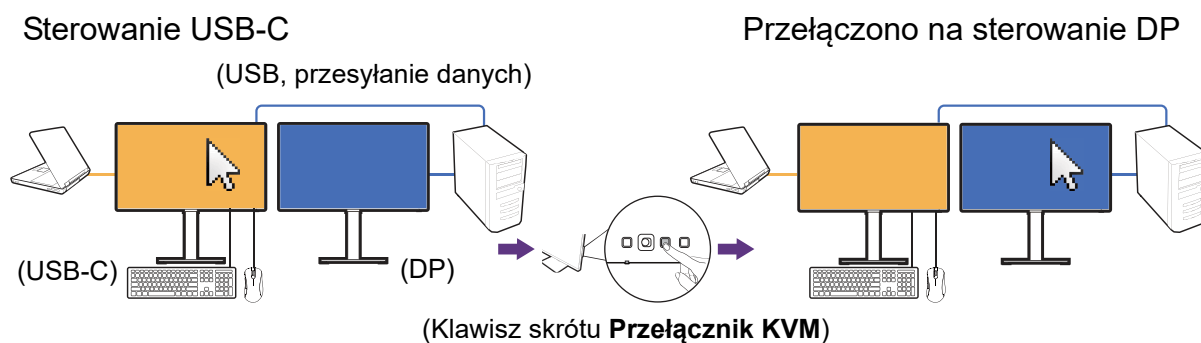

1. Ustawienie połączenia przewodów zgodnie z instrukcją w [Nawiązywanie połączeń KVM na stronie 36](#).
2. Przejdź do **System > Wybudzenie zasilania** i upewnij się, że jest wybrano **WŁĄCZONY**.

- Przejdź do opcji **Przełącznik KVM > USB** i wybierz **Brak**. Dzieje się tak dlatego, że dwa wejścia wideo są wyświetlane jednocześnie i nie wymagają przełącznika. Opcja **Brak** spowoduje przełączenie tylko sterowania USB.
- Naciśnij klawisz niestandardowy (jeśli został ustawiony jako przycisk skrótu dla **Przełącznik KVM**) lub przejdź do menu **Przełącznik KVM**, aby przełączyć.

Scenariusz C: Równoczesna praca z KVM i MST

Sterowanie USB-C

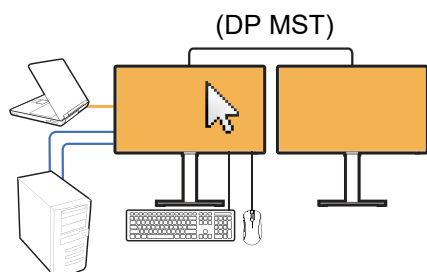

Przełączono na sterowanie DP

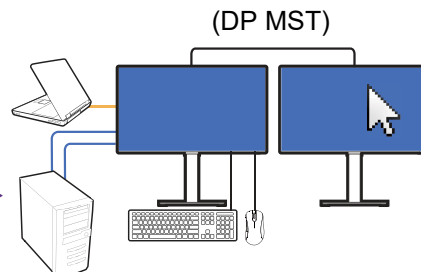

Wejście 1: USB-C

Wejście 2: DP + USB, przesyłanie danych

- Podłącz prawidłowo komputer i dwa monitory i włącz MST zgodnie z instrukcjami w [Podłączanie wielu monitorów za pośrednictwem funkcji MST \(transport wielostrumieniowy\) na stronie 39](#).
- Upewnij się, że źródła USB-C™ i DP są prawidłowo podłączone do pierwszego monitora, jak pokazano lub jak opisano w [Nawiązywanie połączeń KVM na stronie 36](#).
- Przejdź do **System > Wybudzenie zasilania** i upewnij się, że jest wybrano **WŁĄCZONY**.
- Naciśnij klawisz niestandardowy 2 (jako **Wejście** domyślny przycisk skrótu) lub przejdź do menu **Przełącznik KVM**, aby przełączyć.



Funkcja MST działa tylko wtedy, gdy wideo jest wprowadzane przez DP.

Podłączanie wielu monitorów za pośrednictwem funkcji MST (transport wielostrumieniowy)

Za pośrednictwem funkcji MST, wykonując połączenia przez porty DP-IN oraz DP-OUT można przesyłać treść do maksymalnie czterech monitorów.

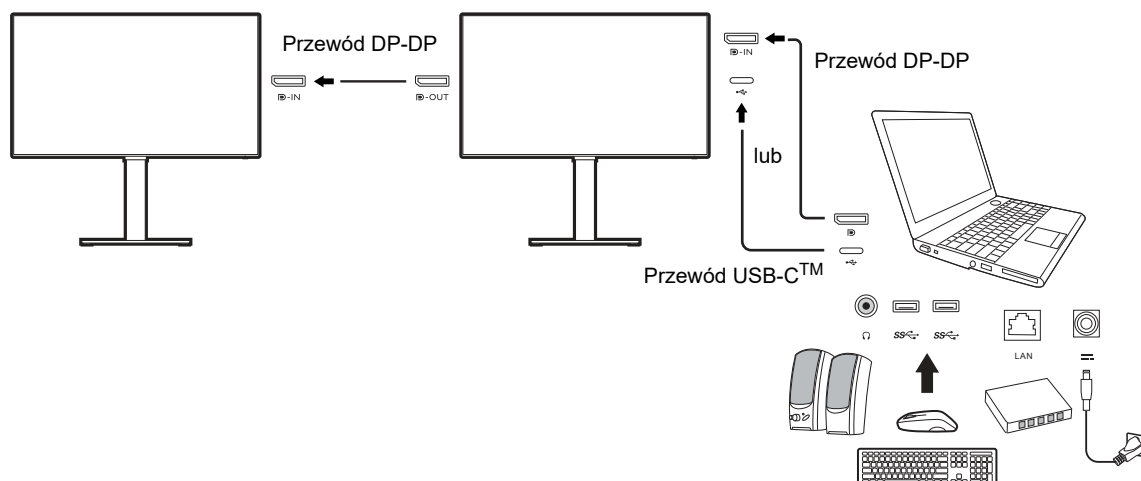

1. Podłącz swój laptop do portu USB-C™ / DP na monitorze przy użyciu przewodu USB-C™ / DP. Wybierz opcję **TAK**, aby włączyć dostarczanie zasilania USB-C™ w trybie gotowości monitora, jeśli zostanie wyświetlone takie polecenie. Port USB-C™ dostarcza zasilanie do laptopa, nawet jeśli monitor znajduje się w trybie gotowości.
2. Przejdź do opcji **System > MST > WŁĄCZONY**. Należy pamiętać, że menu OSD można uruchomić i skonfigurować tylko, gdy zostanie wykryty sygnał wejściowy.
3. Podłącz drugi monitor do pierwszego za pomocą kabla DP zgodnie z ilustracją.
4. Przejdź do Kroku 3, aby w razie potrzeby podłączyć trzeci i czwarty monitor.
5. Włącz laptopa i monitory. We wszystkich podłączonych monitorach sprawdź konfigurację zgodnie z opisem w Krokach 2.
6. W laptopie wybierz sposób wyświetlania treści na podłączonych monitorach. **Duplikuj, Rozszerz**, lub **Tylko projektor**. Do zarządzania ekranem można wykorzystać dodatkowe oprogramowanie (zakupiony oddzielnie). Aby uzyskać więcej informacji, zapoznaj się z instrukcją obsługi zakupionego oprogramowania.



Jeśli połączenie KVM nie zostanie przerwane i chcesz jednocześnie włączyć funkcję MST, zobacz [Scenariusz C: Równoczesna praca z KVM i MST na stronie 39](#), aby uzyskać więcej informacji.

Obsługiwana rozdzielczość

Aby uruchomić funkcję MST, należy ograniczyć liczbę monitorów w celu zapewnienia jakości obrazu. Poniższe informacje pokazują rozdzielczość obrazu dostępną dla poszczególnych monitorów.

Konfiguracja	Pierwszy monitor (PD2506Q)	Drugi monitor (PD2506Q lub inny zgodny monitor BenQ)	Trzeci monitor (PD2506Q lub inny zgodny monitor BenQ)	Czwarty monitor (PD2506Q lub inny zgodny monitor BenQ)
1	2560 x 1440 (60 Hz)	2560 x 1440 (60 Hz)	Nd.	Nd.
2	2560 x 1440 (60 Hz)	2560 x 1440 (60 Hz)	1920 x 1080 (60 Hz)	Nd.
3	2560 x 1440 (60 Hz)	1920 x 1080 (60 Hz)	1920 x 1080 (60 Hz)	1920 x 1080 (60 Hz)
4	1920 x 1080 (60 Hz)	1920 x 1080 (60 Hz)	1920 x 1080 (60 Hz)	1920 x 1080 (60 Hz)



Upewnij się, że karta graficzna w komputerze obsługuje funkcję DP 1.4 dla MST. Należy również pamiętać, że obsługiwana liczba monitorów, które można podłączyć, może różnić się w zależności od karty graficznej. Aby dowiedzieć się, jaka jest wydajność posiadanej karty graficznej, sprawdź jej dane techniczne lub skontaktuj się z jej producentem.

Praca z technologią HDR



Informacje dotyczące zgodnych urządzeń HDR i zawartość tego dokumentu są zgodne ze stanem w momencie publikacji. Aby uzyskać najnowsze informacje, skontaktuj się z producentem urządzenia i dostawcą zawartości.

Aby włączyć funkcję HDR, należy posiadać zgodny odtwarzacz i zawartość.

1. Upewnij się, że gotowy jest odtwarzacz FHD/4K HDR. Obsługiwane są odtwarzacze o następujących nazwach i rozdzielczościach. Należy pamiętać, że rozmiar treści 4K na monitorze FHD zostanie zmieniony i będą one wyświetlane w rozdzielczości 1920 x 1080.

Powszechnie używane oznaczenia rozdzielczości FHD/4K (mogą się różnić w zależności od producenta)	FHD, 4K, 4K Ultra HD, UHD, UHD 4K, Ultra HD, 2160p
Powszechnie używane oznaczenia technologii HDR10 (mogą się różnić w zależności od producenta)	HDR Premium, High Dynamic Range, HDR, Ultra HD Premium

2. Upewnij się, że masz dostępną zawartość HDR.
3. Upewnij się, że odtwarzacz i monitor zostały połączone odpowiednim kablem:
 - dostarczonym kablem HDMI / DP / DP-mini DP / USB-C™ / Thunderbolt™ 3 (o ile dostępny)
 - kablem HDMI z certyfikatem HDMI High Speed lub HDMI Premium
 - kablem DP / DP-mini DP z certyfikatem zgodności z DisplayPort
 - certyfikowany kabel USB-C™ z funkcją trybu alternatywnego DisplayPort

Włączanie funkcji HDR

Jeżeli przestrzegane będą instrukcje [Praca z technologią HDR na stronie 41](#) a zawartość wejścia będzie zgodna z technologią HDR, na ekranie zostanie wyświetlony komunikat OSD **HDR: Wł.** Oznacza to, że odtwarzacz zawartości i zawartość są zgodne z technologią HDR i funkcja HDR została poprawnie włączona. Monitor korzysta ze standardu ST2084 do przetwarzania zawartości HDR.

Jeżeli podłączenie jest kompletne, a nie został wyświetlony żaden komunikat OSD, oznacza to, że odtwarzacz zawartości i zawartość nie są zgodne z technologią HDR. Monitor pozostanie w ostatnio wybranym trybie koloru dla zawartości innej niż HDR.

Poruszanie się po menu głównym

Z menu OSD (On Screen Display) można korzystać w celu dostosowywania wszystkich ustawień monitora. Naciśnij kontroler 5-kierunkowy, aby wyświetlić menu klawiszy skrótu i naciśnij  (**Menu**), aby uzyskać dostęp do menu głównego. Szczegóły znaleźć można w rozdziale [Kontroler 5-kierunkowy i podstawowe funkcje menu na stronie 32](#).

Dostępne opcje menu mogą się różnić w zależności od źródła sygnału wejściowego, funkcji oraz ustawień. Dostępne opcje menu będą wyszarzone. Niedostępne przyciski będą nieaktywne, a odpowiednie ikony menu ekranowego znikną. W przypadku modeli bez niektórych funkcji ich ustawienia i powiązane pozycje nie będą wyświetlane w menu.



Języki menu OSD mogą różnić się w przypadku produktu dostarczanego w Twoim regionie, należy zapoznać się z tematem [Język na stronie 54](#) w punktach **System** i **Ustaw. OSD**, aby uzyskać więcej szczegółowych informacji.









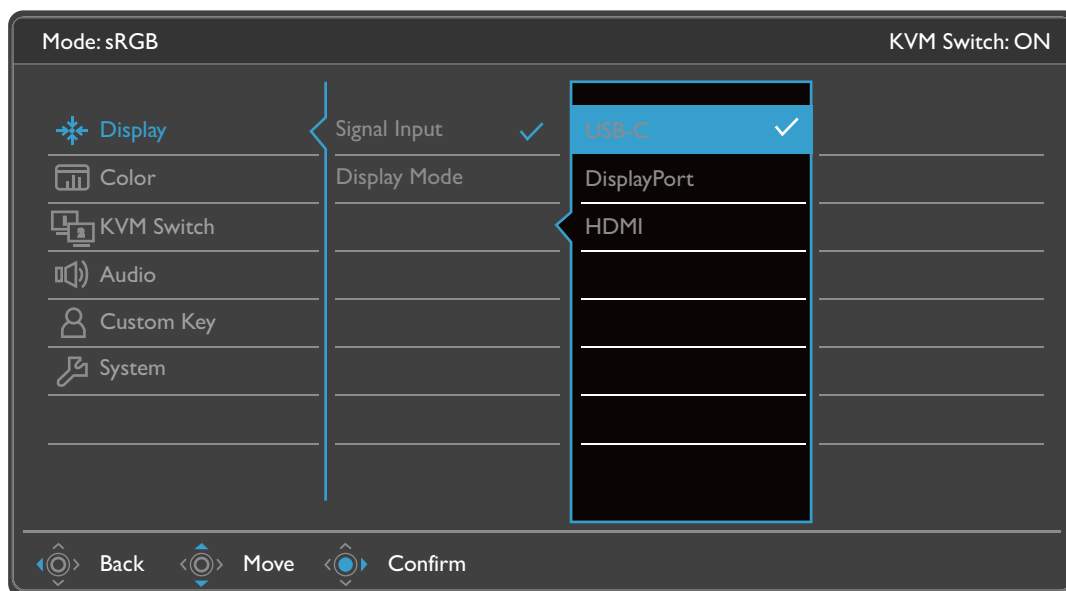

Więcej informacji dotyczących każdego menu można znaleźć na następujących stronach:

- [Menu Wyśw. na stronie 43](#)
- [Menu Kolor na stronie 45](#)
- [Menu Przełącznik KVM na stronie 50](#)
- [Menu Audio na stronie 51](#)
- [Menu Przycisk niestan. na stronie 52](#)
- [Menu System na stronie 53](#)



Menu Wyśw.

Dostępne opcje menu mogą się różnić w zależności od źródła sygnału wejściowego, funkcji oraz ustawień. Niedostępne opcje menu będą wyszarzone. Niedostępne przyciski będą nieaktywne, a odpowiednie ikony menu ekranowego znikną. W przypadku modeli bez niektórych funkcji ich ustawienia i powiązane pozycje nie będą wyświetlane w menu.



1. Z menu przycisków skrótów wybierz  (**Menu**).
2. Użyj przycisków  lub , aby wybrać opcję **Wyśw.**
3. Aby przejść do podmenu, wybierz , a następnie użyj przycisku  lub , aby wybrać element menu.
4. Aby wprowadzić zmiany, użyj przycisku  lub , albo naciśnij , aby zatwierdzić wybór.
5. Aby powrócić do poprzedniego menu, wybierz .
6. Aby wyjść z menu, wybierz .









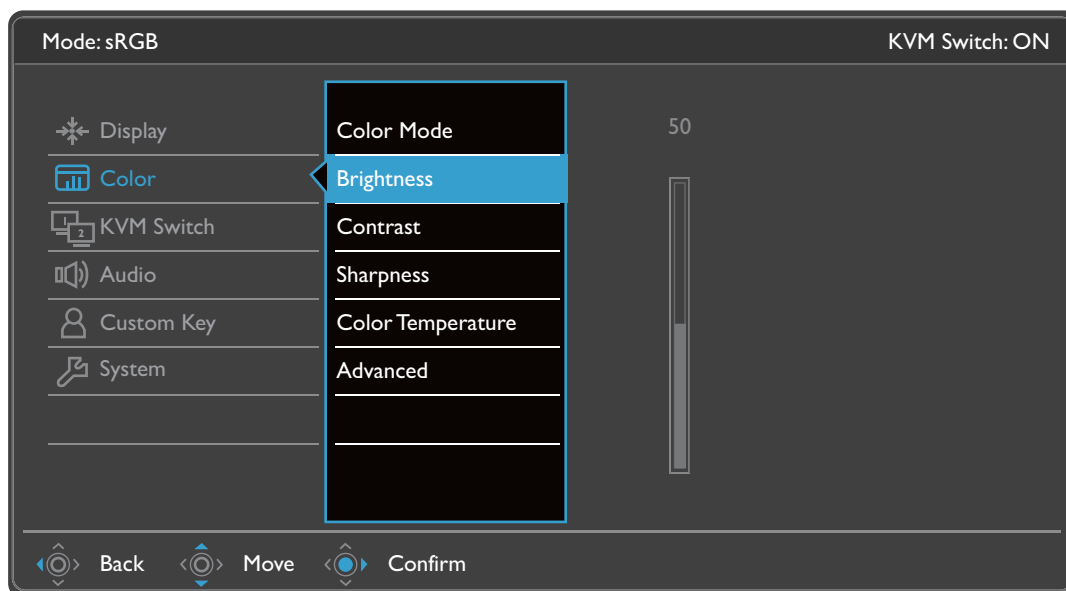

Element	Funkcja	Zakres
Wejście sygnału	To ustawienie należy wykorzystywać do zmiany sygnału wejściowego odpowiedniego dla typu stosowanego złącza kabla sygnału wizji.	<ul style="list-style-type: none">• USB-C• DisplayPort• HDMI

Element	Funkcja	Zakres	
Tryb wyświetlania	<p>Dzięki tej funkcji, obraz o proporcjach innych niż 16:9, jest wyświetlany bez zniekształceń geometrycznych.</p> <p> Dostępność opcji w trybie Tryb wyświetlania zależy od wykorzystywanego źródła sygnału wejściowego.</p> <p> W zależności od wybranej opcji Tryb koloru, ustawione są różne fabryczne opcje Tryb wyświetlania. W razie potrzeby zmień ustawienie.</p>		
	Pełny	Doskonale ustawienie do obrazu o proporcjach 16:9.	
	1: 1	Obraz jest wyświetlany w jego faktycznej rozdzielczości bez skalowania.	



Menu Kolor

Dostępne opcje menu mogą się różnić w zależności od źródła sygnału wejściowego, funkcji oraz ustawień. Niedostępne opcje menu zostaną wyszarzone. Niedostępne przyciski będą nieaktywne, a odpowiednie ikony menu ekranowego znikną. W przypadku modeli bez niektórych funkcji ich ustawienia i powiązane pozycje nie będą wyświetlane w menu.



1. Z menu klawiszy skrótów wybierz  (**Menu**).
2. Użyj przycisków  lub , aby wybrać opcję **Kolor**.
3. Aby przejść do podmenu, wybierz , a następnie użyj przycisku  lub , aby wybrać element menu.
4. Aby wprowadzić zmiany, użyj przycisku  lub , albo naciśnij , aby zatwierdzić wybór.
5. Aby powrócić do poprzedniego menu, wybierz .
6. Aby wyjść z menu, wybierz .

Element	Funkcja	Zakres
Tryb koloru	Wybierz taki tryb koloru, który najlepiej odpowiada obrazom wyświetlanym na ekranie.	
	sRGB	Dla lepszej reprezentacji dopasowania kolorów w przypadku takich urządzeń peryferyjnych, jak drukarki, kamery cyfrowe, itd.
	Display P3	Do lepszej reprezentacji dopasowania kolorów z użyciem Standardu Display P3.

Element	Funkcja	Zakres
	DCI-P3 Do lepszej reprezentacji dopasowania kolorów z użyciem Standardu DCI-P3.	
	Rec. 709 Do lepszej reprezentacji dopasowania kolorów z użyciem Standardu Rec. 709.	
	M-book Minimalizuje różnice w prezentacji grafiki pomiędzy monitorem a podłączonym produktem serii MacBook.	
	CAD/CAM Poprawia kontrast w przypadku używania oprogramowania CAD/CAM.	
	Animacja Zwiększa kontrast ciemnych odcieni, co ułatwia pracę nad szczegółami podczas wykonywania animacji.	Od 0 do 10
	Low Blue Light Powoduje zmniejszenie intensywności niebieskiego światła na ekranie, aby zmniejszyć ryzyko ekspozycji oczu na niebieskie światło.  Wartość dla każdego trybu Low Blue Light wskazuje w jakim stopniu ilość światła niebieskiego została zmniejszona w porównaniu z trybem Standard.	
	Multimedia Do przeglądania plików multimedialnych.	
	Internet Do surfowania w Internecie.	
	Biuro Do prac biurowych lub środowisku biurowym.	
	Czytanie Do czytania ebooków lub dokumentów.	
	Papier elektroniczny Do czytania ebooków lub dokumentów czarno-białych o odpowiedniej jasności ekranu i przejrzystości tekstu.	
	Ciemnia Przeznaczony do edycji i przeglądania w środowisku obróbki końcowej przy słabym oświetleniu. Ten tryb powoduje zwiększenie ostrości i czystości cieni i przedstawia więcej szczegółów.	
	HDR Dla lepszej reprezentacji dopasowania kolorów z użyciem technologii High Dynamic Range (HDR).  Dostępne tylko w przypadku wykrycia treści HDR.	

Element	Funkcja		Zakres
	DICOM	Do oglądania obrazów DICOM. Zalecane przy wyświetlaniu obrazów medycznych.  DICOM (ang. Digital Imaging and Communications in Medicine) to standard obsługi, przechowywania, drukowania i przesyłania obrazów medycznych.	
	Użytk.	Stosuje kombinację ustawień obrazu zdefiniowaną przez użytkownika.	
Jasność	Dostosowuje równowagę jasnych i ciemnych odcieni.		0 do 100
Kontrast	Dostosowuje wielkość różnicy pomiędzy ciemnymi i jasnymi miejscami.		0 do 100
Ostrość	Dostosowuje czystość i widoczność krawędzi obiektów obrazu.		1 do 10
Temp. barwowa	6500K	Umożliwia oglądanie obrazu wideo lub fotografii, wyświetlanych w naturalnych kolorach. Jest to domyślne, fabryczne ustawienie koloru.	
	9300K	Powoduje zastosowanie chłodnego zabarwienia obrazu i jest fabrycznym wstępnie ustalonym ustawieniem standardu białego koloru dla komputerów PC.	
	5000K	Powoduje zastosowanie ciepłego zabarwienia obrazu i jest fabrycznym wstępnie ustalonym ustawieniem standardu białego koloru dla papieru gazetowego.	
	Zdef. użytk.	Można dostosowywać mieszanie czerwonego, zielonego i niebieskiego koloru podstawowego w celu wprowadzania zmian zabarwienia kolorów obrazu. Przejdź do kolejno następujących po sobie menu R (czerwony), G (zielony) i B (niebieski), aby zmienić ustawienia. Zmniejszanie wartości dla jednego lub więcej kolorów będzie powodować zmniejszenie odpowiadającego im wpływu na zabarwienie kolorów obrazu. (Na przykład, w miarę zmniejszania poziomu koloru Niebieski obraz będzie nabierał stopniowo zabarwienia żółtawego. Gdy jest zmniejszany poziom zieleni, zabarwienie obrazu będzie stawać się purpurowe.)	<ul style="list-style-type: none"> • R (0-100) • G (0-100) • B (0-100)

Element	Funkcja		Zakres	
Zaawan.	Gamma	Reguluje sygnał luminancji.		
	Gama kolorów	P3	Do lepszej reprezentacji dopasowania kolorów z użyciem Standardu P3.	<ul style="list-style-type: none"> • 1,8 • 2,0 • 2,2 • 2,4 • 2,6 • sRGB
		sRGB	Odpowiednie dla urządzeń peryferyjnych zgodnych z sRGB.	
		Rec. 709	Do lepszej reprezentacji dopasowania kolorów z użyciem Standardu Rec. 709.	
		Rodzima	Do lepszej reprezentacji dopasowania kolorów z użyciem standardowej gamy kolorów.	
	Barwa	Regulacja stopnia odbioru kolorów.		<ul style="list-style-type: none"> • R (0-100) • G (0-100) • B (0-100) • C (0-100) • M (0-100) • Y (0-100)
Saturacja	Regulacja stopnia czystości kolorów.		<ul style="list-style-type: none"> • R (0-100) • G (0-100) • B (0-100) • C (0-100) • M (0-100) • Y (0-100) 	
Jednolitość	<p>W przypadku włączenia funkcja ta powoduje kompensację różnic w jasności na całym obszarze monitora, aby wyglądał on na jednolicie oświetlony.</p> <p> Jeśli wymagany jest wysoki kontrast i jasność, należy tę funkcję wyłączyć.</p>		<ul style="list-style-type: none"> • WŁĄCZONY • WYŁĄCZ. 	

Element	Funkcja		Zakres
	Zakres RGB	Określa zakres skali kolorów. Wybierz opcję, która odpowiada ustawieniu zakresu RGB podłączonego urządzenia.	<ul style="list-style-type: none"> • Autom. • Pełny • Ogranicz.
	Kontrola podświetlenia (tylko HDR)	(Dostępne tylko wtedy, gdy źródło jest zgodne z trybem HDR.) Po włączeniu monitor może migotać podczas odtwarzania treści HDR, ponieważ podświetlenie zmienia się dynamicznie wraz z zawartością. To normalne zjawisko. W razie potrzeby możesz wyłączyć tę funkcję.	<ul style="list-style-type: none"> • WŁĄCZONY • WYŁĄCZ.
	Resetować kolor	Resetuje niestandardowe ustawienia kolorów na domyślne wartości fabryczne.	<ul style="list-style-type: none"> • TAK • NIE

Dostępne opcje menu dla każdego Tryb koloru

W zależności od ustawionej opcji **Tryb koloru** dostępne opcje regulacji koloru mogą być różne. Lista służy wyłącznie jako odniesienie, ponieważ dostępne opcje również różnią się w zależności od wejścia. Niedostępne opcje menu zostaną wyszarzone.



• V: wszystkie opcje można dostosowywać.

• Nd.: wszystkie opcje niedostępne do dostosowywania.

Tryb koloru	Ustawienia							
	Jasność	Kontrast	Ostrość	Temp. barwowa	Gamma	Gama kolorów	Barwa	Saturacja
DCI-P3	V	Nd.	V	Nd.	Nd.	Nd.	Nd.	Nd.
Display P3	V	Nd.	V	Nd.	Nd.	Nd.	Nd.	Nd.
HDR	V	V	V	Nd.	Nd.	Nd.	Nd.	V
sRGB	V	Nd.	V	Nd.	Nd.	Nd.	Nd.	Nd.
Rec. 709	V	Nd.	V	Nd.	Nd.	Nd.	Nd.	Nd.
CAD/CAM	V	V	V	Nd.	V	Nd.	Nd.	Nd.
Animacja	V	Nd.	V	Nd.	Nd.	Nd.	Nd.	Nd.
Low Blue Light	V	V	V	Nd.	Nd.	Nd.	Nd.	Nd.
Papier elektroniczny	V	V	V	Nd.	Nd.	Nd.	Nd.	Nd.
Ciemnia	V	V	V	Nd.	Nd.	Nd.	Nd.	Nd.
M-book	V	V	V	V	Nd.	Nd.	Nd.	Nd.
DICOM	V	V	V	Nd.	Nd.	Nd.	Nd.	Nd.
Użytk.	V	V	V	V	V	V	V	V

Menu Przełącznik KVM

Dostępne opcje menu mogą się różnić w zależności od źródła sygnału wejściowego, funkcji oraz ustawień. Dostępne opcje menu będą wyszarzone. Niedostępne przyciski będą nieaktywne, a odpowiednie ikony menu ekranowego znikną. W przypadku modeli bez niektórych funkcji ich ustawienia i powiązane pozycje nie będą wyświetlane w menu.

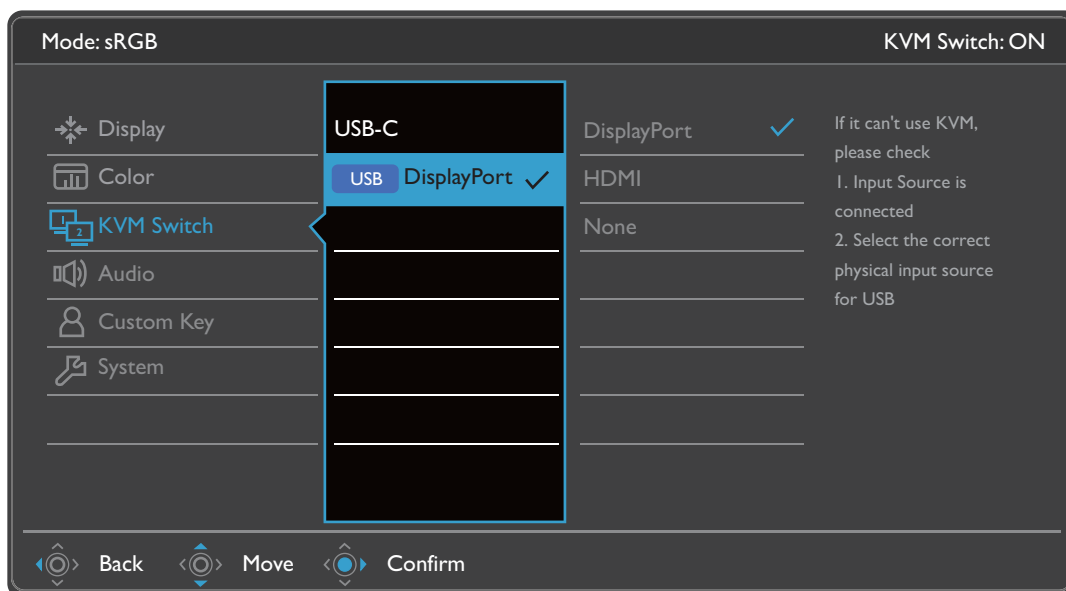









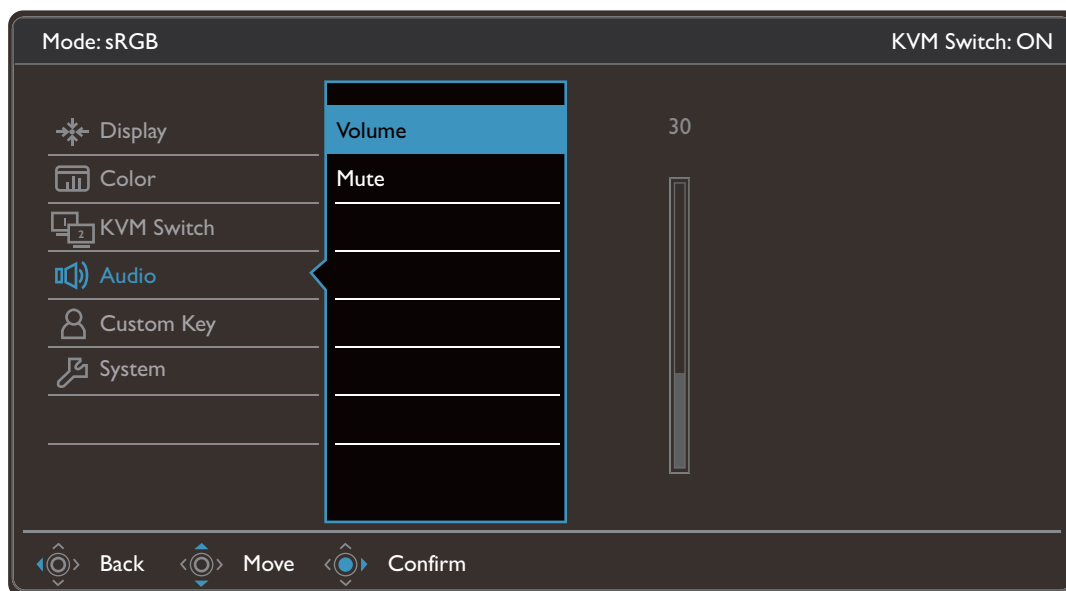



1. Z menu przycisków skrótów wybierz (**Menu**).
2. Użyj przycisków lub , aby wybrać opcję **Przełącznik KVM**.
3. Aby przejść do podmenu, wybierz , a następnie użyj przycisku lub , aby wybrać element menu.
4. Aby wprowadzić zmiany, użyj przycisku lub , albo naciśnij , aby zatwierdzić wybór.
5. Aby powrócić do poprzedniego menu, wybierz .
6. Aby wyjść z menu, wybierz .

Element	Funkcja	Zakres
USB-C	Przełącza sterowanie klawiaturą i myszą do źródła wejściowego/monitora podłączonego do portu USB-C™.	
USB 1	Przełącza sterowanie klawiaturą i myszą do źródła wejściowego/monitora podłączonego do portu wysyłającego USB. Wejście wideo przesyłane za pośrednictwem tego portu wysyłającym USB różni się w zależności od połączenia. Patrz Praca z dwoma źródłami wideo przy użyciu jednego zestawu klawiatury i myszy (Przełącznik KVM) na stronie 36.	<ul style="list-style-type: none"> • DisplayPort • HDMI • Brak
USB 2		

Menu Audio

Dostępne opcje menu mogą się różnić w zależności od źródła sygnału wejściowego, funkcji oraz ustawień. Dostępne opcje menu będą wyszarzone. Niedostępne przyciski będą nieaktywne, a odpowiednie ikony menu ekranowego znikną. W przypadku modeli bez niektórych funkcji ich ustawienia i powiązane pozycje nie będą wyświetlane w menu.



1. Z menu przycisków skrótów wybierz  (**Menu**).
2. Użyj przycisków  lub , aby wybrać opcję **Audio**.
3. Aby przejść do podmenu, wybierz , a następnie użyj przycisku  lub , aby wybrać element menu.
4. Aby wprowadzić zmiany, użyj przycisku  lub , albo naciśnij , aby zatwierdzić wybór.
5. Aby powrócić do poprzedniego menu, wybierz .
6. Aby wyjść z menu, wybierz .

Element	Funkcja	Zakres
Głośność	Regulacja głośności.	0 ~ 100
Wycisz	Wycisza sygnał wejściowy dźwięku.	• WŁĄCZONY • WYŁĄCZ.

Menu Przycisk niestan.

Dostępne opcje menu mogą się różnić w zależności od źródła sygnału wejściowego, funkcji oraz ustawień. Dostępne opcje menu będą wyszarzone. Niedostępne przyciski będą nieaktywne, a odpowiednie ikony menu ekranowego znikną. W przypadku modeli bez niektórych funkcji ich ustawienia i powiązane pozycje nie będą wyświetlane w menu.

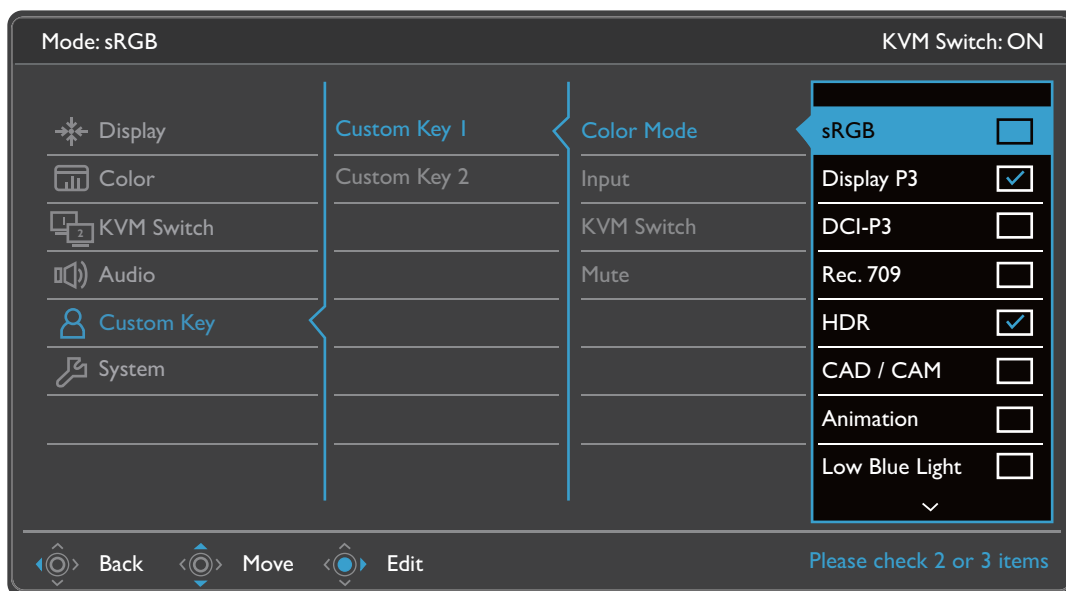









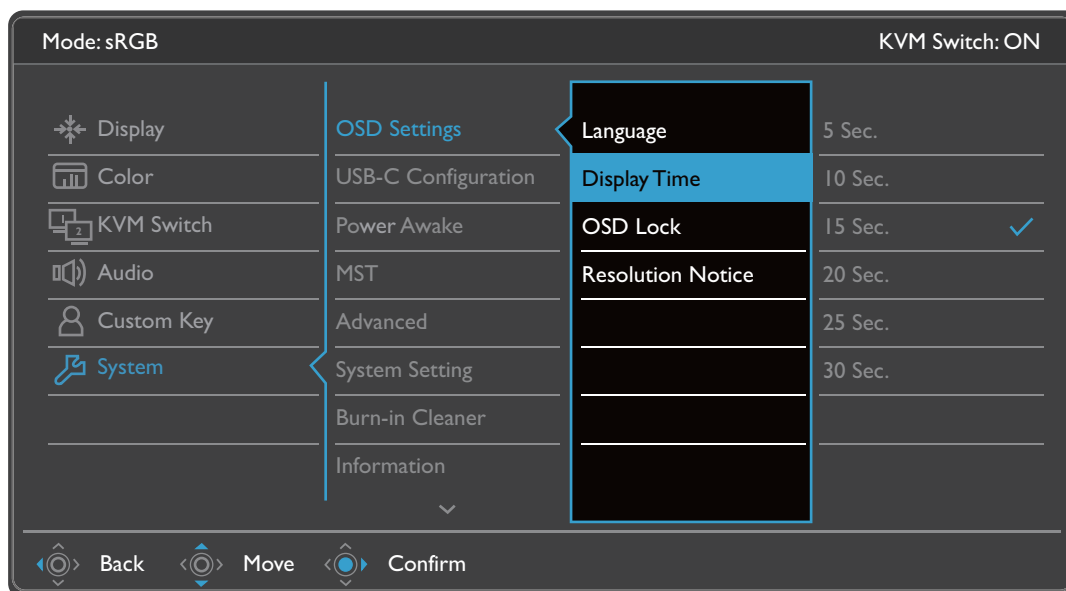



1. Z menu przycisków skrótów wybierz (**Menu**).
2. Użyj przycisków lub , aby wybrać opcję **Przycisk niestan.**
3. Aby przejść do podmenu, wybierz , a następnie użyj przycisku lub , aby wybrać element menu.
4. Aby wprowadzić zmiany, użyj przycisku lub , albo naciśnij , aby zatwierdzić wybór.
5. Aby powrócić do poprzedniego menu, wybierz .
6. Aby wyjść z menu, wybierz .



Element	Funkcja	Zakres
Przycisk niestan. 1	Ustawia dostęp do funkcji poprzez naciśnięcie przycisku niestandardowego 1. Najpierw wybierz kategorię, a następnie wybierz maksymalnie 3 opcje, które będą dostępne przez naciśnięcie tego przycisku.	<ul style="list-style-type: none"> • Tryb koloru • Wejście sygnału • Przelącznik KVM
Przycisk niestan. 2	Ustawia dostęp do funkcji poprzez naciśnięcie przycisku niestandardowego 2. Najpierw wybierz kategorię, a następnie wybierz maksymalnie 3 opcje, które będą dostępne przez naciśnięcie tego przycisku.	<ul style="list-style-type: none"> • Wycisz

Menu System



Dostępne opcje menu mogą się różnić w zależności od źródła sygnału wejściowego, funkcji oraz ustawień. Dostępne opcje menu będą wyszarzone. Niedostępne przyciski będą nieaktywne, a odpowiednie ikony menu ekranowego znikną. W przypadku modeli bez niektórych funkcji ich ustawienia i powiązane pozycje nie będą wyświetlane w menu.



1. Z menu przycisków skrótów wybierz  (**Menu**).
2. Użyj przycisków  lub , aby wybrać opcję **System**.
3. Aby przejść do podmenu, wybierz , a następnie użyj przycisku  lub , aby wybrać element menu.
4. Aby wprowadzić zmiany, użyj przycisku  lub , albo naciśnij , aby zatwierdzić wybór.
5. Aby powrócić do poprzedniego menu, wybierz .
6. Aby wyjść z menu, wybierz .

Element	Funkcja		Zakres
Ustaw. OSD	Język	<p>Umożliwia ustawienie języka wyświetlania menu OSD.</p>  <p>Opcje językowe wyświetlane w danym menu OSD mogą różnić się od opcji przedstawionych w kolumnie z prawej strony w zależności od produktu dostarczanego do danego regionu.</p>	<ul style="list-style-type: none"> • English • Français • Deutsch • Italiano • Español • Polski • Český • Magyar • Română • Nederlands • Русский • Svenska • Português • العربية • 日本語 • 한국어 • 繁體中文 • 简体中文
	Czas wyświetlania	Dostosowuje czas wyświetlania menu OSD.	<ul style="list-style-type: none"> • 5 sek. • 10 sek. • 15 sek. • 20 sek. • 25 sek. • 30 sek.
	Blokada OSD	<p>Zapobiega przypadkowym zmianom wszystkich ustawień monitora. Kiedy ta funkcja jest aktywna, zostaje wyłączone operowanie elementami sterowania OSD oraz przyciskami skrótów.</p>  <p>Aby odblokować elementy sterujące OSD, naciśnij i przytrzymaj dowolny przycisk przez 10 sekund.</p>	
	Powiad. o rozdz.	Ustawienie wyświetlania powiadomienia o zalecanej rozdzielczości w przypadku wykrycia nowego źródła sygnału przez monitor.	<ul style="list-style-type: none"> • WŁĄCZONY • WYŁĄCZ.













Element	Funkcja		Zakres
Konfiguracja USB-C	Umożliwia ustawienie częstotliwości odświeżania sygnału wejściowego wideo za pośrednictwem portu USB-C™. Prędkość transmisji USB zmienia się w zależności od ograniczeń technologii USB-C™.		
	USB 3.2 Gen 1	Częstotliwość odświeżania: 2560 x 1440 przy 60 Hz Prędkość transmisji USB: 5 Gb/s	
	USB 2.0	Częstotliwość odświeżania: 2560 x 1440 przy 60 Hz Prędkość transmisji USB: 480 Mb/s	
Wybudzenie zasilania	Domyślnie ta funkcja jest wyłączona, a porty USB nie mają zasilania, gdy monitor jest w trybie czuwania. Aby w portach USB było zasilanie w trybie czuwania monitora, zmień to ustawienie na WŁĄCZONY .		<ul style="list-style-type: none"> • WŁĄCZONY • WYŁĄCZ.
MST	Umożliwia przesyłanie danych podczas gdy wiele monitorów jest połączonych łańcuchowo.		<ul style="list-style-type: none"> • WŁĄCZONY • WYŁĄCZ.
Zaawan.	DDC/CI	Umożliwia ustawianie parametrów pracy monitora za pomocą oprogramowania w komputerze.  Interfejs DDC/CI (Display Data Channel/Command Interface) został opracowany przez konsorcjum Video Electronics Standards Association (VESA). Dzięki interfejsowi DDC/CI parametry pracy monitora można przesyłać do oprogramowania komputera i przeprowadzać zdalną diagnostykę.	<ul style="list-style-type: none"> • WŁĄCZONY • WYŁĄCZ.
	Autom. wył. Zasilania	Umożliwia ustawienie czasu automatycznego wyłączenia monitora w trybie oszczędzania energii.	<ul style="list-style-type: none"> • WYŁĄCZ. • 10 min • 20 min • 30 min
	DisplayPort	Służy do wybierania właściwego standardu DP do transmisji danych.	<ul style="list-style-type: none"> • 1.1 • 1.4
	Jasn. klaw. OSD	Reguluje jasność wskaźnika LED przycisku zasilania.	<ul style="list-style-type: none"> • WŁĄCZONY • WYŁĄCZ.
	AMA	Poprawia czas reakcji panelu LCD dla odcieni szarości.	<ul style="list-style-type: none"> • WYŁĄCZ. • Wysoka • Premium







Element	Funkcja	Zakres
Ustawienia systemu	Wyświetla bieżące ustawienia właściwości monitora.	<ul style="list-style-type: none"> • Wejście • Taktowanie • Jasność • Kontrast • Gama kolorów • Kodowanie pikseli • Zakres RGB
Czyszczenie Burn-in	<p>Jeśli trwałe obrazy będą wyświetlane przez dłuższy czas, na ekranie może wystąpić wypalenie ekranu lub retencja obrazu. Włączenie tej funkcji umożliwia redukcję widocznych trwałych linii lub cieni na ekranie, poprzez wyświetlenie kilku domyślnych wzorów.</p> <p> Aby wyłączyć funkcję, naciśnij dowolny przycisk sterowania.</p> <p> Wypalenie ekranu występuje w wyniku ograniczeń panelu i nie jest defektem powstałym w produkcji. Aby zapobiec wypaleniu ekranu, przede wszystkim nie odtwarzaj trwałego obrazu przez dłuższy czas. Użyj funkcji zarządzania zasilaniem komputera.</p>	<ul style="list-style-type: none"> • TAK • NIE
Informacja	Wyświetla informacje o produkcji.	<ul style="list-style-type: none"> • Nazwa modelu • Wersja • Czas użytk.
Reset. wszyst.	Resetuje wszystkie ustawienia trybów, kolorów i geometrii na domyślne wartości fabryczne.	<ul style="list-style-type: none"> • TAK • NIE

Rozwiązywanie problemów



Najczęściej zadawane pytania (FAQ)

Obrazowanie



-  Obraz jest rozmyty.
-  Pobierz **Resolution file (Plik rozdzielczości)** z witryny internetowej (patrz [Wsparcie techniczne dla produktu na stronie 4](#)). Patrz „**Zmiana rozdzielczości ekranu**“. A następnie wybierz właściwą rozdzielczość, częstotliwość odświeżania i dokonaj regulacji na podstawie tych instrukcji.
-  Czy obraz staje się nieostry przy rozdzielczościach niższych od standardowej (maksymalnej)?
-  Pobierz **Resolution file (Plik rozdzielczości)** z witryny internetowej (patrz [Wsparcie techniczne dla produktu na stronie 4](#)). Patrz „**Zmiana rozdzielczości ekranu**“. Wybierz rozdzielczość standardową.
-  Widoczne są błędy pikseli.
- Jeden z kilku pikseli jest zawsze czarny, jeden lub kilka pikseli są zawsze białe, jeden lub kilka pikseli są zawsze czerwone, zielone, niebieskie lub innego koloru.
-  • Oczyszczyć ekran LCD.
 -  • Kilkakrotnie włącz-wyłącz zasilanie.
 - Są to piksele, które są zawsze jasne lub ciemne; jest to naturalna wada, charakterystyczna dla technologii LCD.
-  Obraz ma nieodpowiedni kolor.
-  Wydaje się być zbyt żółty, niebieski lub różowy.
-  Przejdź do opcji **Kolor**, **Zaawan.** i **Resetować kolor**, a następnie wybierz **TAK**, aby zresetować ustawienia koloru do domyślnych wartości fabrycznych.
- Jeśli obraz nadal nie wygląda poprawnie i menu ekranowe OSD również ma nieodpowiedni kolor, oznacza to, że w sygnale brakuje jednego z trzech kolorów podstawowych. Sprawdź złącza kabli sygnałowych. Jeśli któryś z wtyków jest uszkodzony lub odłamany skontaktuj się ze sprzedawcą, aby uzyskać pomoc.
-  Obraz jest zniekształcony, błyska lub migocze.
-  • Pobierz **Resolution file (Plik rozdzielczości)** z witryny internetowej (patrz [Wsparcie techniczne dla produktu na stronie 4](#)). Patrz „**Zmiana rozdzielczości ekranu**“. A następnie wybierz właściwą rozdzielczość, częstotliwość odświeżania i dokonaj regulacji na podstawie tych instrukcji.
 - Jeśli odtwarzasz zawartość HDR i obraz migocze, spróbuj wyłączyć opcję **Kontrola podświetlenia** w **Kolor > Zaawan.** Szczegółowe informacje można znaleźć w części [Kontrola podświetlenia na stronie 49](#).

-  Monitor działa w jego własnej, niezmienionej rozdzielczości, ale obraz jest wciąż zniekształcony.
-  Obrazy z różnych źródeł sygnału mogą być zniekształcone lub rozciągnięte przy ustawieniu własnej rozdzielczości monitora. Żeby obraz z każdego źródła sygnału był wyświetlany w sposób optymalny, można ustawić odpowiednie proporcje tych źródeł za pomocą funkcji **Tryb wyświetlania**. Szczegółowe informacje można znaleźć w części [Tryb wyświetlania na stronie 44](#).
-  Obraz jest przesunięty w jednym kierunku.
-  Pobierz **Resolution file (Plik rozdzielczości)** z witryny internetowej (patrz [Wsparcie techniczne dla produktu na stronie 4](#)). Patrz „**Zmiana rozdzielczości ekranu**”. A następnie wybierz właściwą rozdzielczość, częstotliwość odświeżania i dokonaj regulacji na podstawie tych instrukcji.
-  Na ekranie jest widoczny nikły cień pochodzący od wyświetlanego nieruchomego obrazu.
- 
 - Uaktywnij funkcję zarządzania energią, aby umożliwić komputerowi i monitorowi przechodzenie do trybu „uśpienia” z niskim zużyciem energii, kiedy nie są aktywnie wykorzystywane.
 - Używaj wygaszacza ekranu, aby zapobiegać występowaniu retencji obrazu.

Wskaźnik LED zasilania

-  Wskaźnik LED świeci na biało lub pomarańczowo.
- 
 - Jeśli wskaźnik LED świeci ciągłym białym światłem, monitor jest włączony.
 - Jeśli dioda LED na monitorze świeci się na biało i na ekranie widoczny jest komunikat **Przekroczenie zakresu**, oznacza to, że używasz trybu wyświetlania nie obsługiwanego przez monitor - zmień ustawienia na jedno z obsługiwanych trybów. Pobierz **Resolution file (Plik rozdzielczości)** z witryny internetowej (patrz [Wsparcie techniczne dla produktu na stronie 4](#)). Patrz „**Zmiana rozdzielczości ekranu**”. A następnie wybierz właściwą rozdzielczość, częstotliwość odświeżania i dokonaj regulacji na podstawie tych instrukcji.
 - Jeśli dioda LED na ekranie świeci się na pomarańczowo, aktywny jest tryb oszczędzania energii. Wciśnij dowolny przycisk klawiatury komputera lub porusz myszką. Jeśli to nie pomoże, sprawdź łącza kabla sygnałowego. Jeśli któryś z wtyków jest uszkodzony lub odłamany skontaktuj się ze sprzedawcą, aby uzyskać pomoc.
 - Jeśli dioda LED nie świeci się, sprawdź gniazdko zasilania, zewnątrz źródło zasilania i przełącznik zasilania.

Elementy sterowania OSD

-  Nie są dostępne elementy sterujące OSD.
-  Aby odblokować elementy sterowania OSD, kiedy menu OSD jest zablokowane, naciśnij i przytrzymaj dowolny przycisk przez 10 sekund.

Komunikaty OSD

- ? Podczas uruchamiania komputera na ekranie zostanie wyświetlony komunikat **Przekroczenie zakresu**.
- ✓ Jeśli podczas uruchamiania komputera na ekranie zostanie wyświetlony komunikat **Przekroczenie zakresu**, oznacza to problem zgodności komputera spowodowany przez system operacyjny lub kartę graficzną. System dostosuje automatycznie częstotliwość odświeżania ekranu. Należy jedynie odczekać na uruchomienie systemu operacyjnego.



Audio

- ? Z podłączonych głośników zewnętrznych nie dochodzi dźwięk.
- ✓
 - Odłącz słuchawki (jeżeli są podłączone do monitora).
 - Sprawdź, czy wtyczka słuchawek jest prawidłowo podłączona.
 - Jeżeli zewnętrzne głośniki są zasilane z portu USB, sprawdź poprawność połączeń USB.
 - Zwiększ głośność (może być wyciszona lub zbyt niska) głośników zewnętrznych.

Przełącznik KVM

- ? Brak odpowiedzi po przełączeniu na źródło KVM.
- ✓ Sprawdź połączenia przewodów oraz ustawienia menu w następującej kolejności.
 - Upewnij się, że kable są prawidłowo podłączone, a funkcja **Przełącznik KVM** jest włączona. Zapoznaj się z [Nawiązywanie połączeń KVM na stronie 36](#), aby uzyskać więcej informacji.
 - Monitor zapamiętuje ustawienie parowania KVM przed jego wyłączeniem i może nie rozpoznać od razu nowych połączeń kablowych, jeśli zostaną zmienione. Możesz sprawdzić, czy dla źródła KVM zostało wybrane prawidłowe źródło wejściowe **Przełącznik KVM > USB** w zależności od źródła KVM, na które się przełączasz.
 - Jeśli nie masz klawisza skrótu do **Przełącznik KVM**, a komputer źródła KVM, na który się przełączasz, jest w trybie uśpienia, przełącz wejście na uśpiony komputer i ponownie ręcznie podłącz klawiaturę lub mysz do uśpionego komputera, aby go wybudzić. (Tylko system Windows) Jeśli to nie działa, spróbuj nacisnąć przycisk zasilania, aby wybudzić komputer.
- ? Wejście zostało przełączone na inne źródło. Jednak nie jest wyświetlany obraz ani kursor.
- ✓
 - Jeśli wybierzesz [Scenariusz A: Praca z dwoma komputerami i jednym monitorem](#), sprawdź, czy wybrano **Brak w Przełącznik KVM > USB**. Jeśli tak, ekran nie wyświetla nic z drugiego źródła, ponieważ nie ma go. Nie można też sterować bieżącym monitorem, gdyż sterowanie klawiaturą i myszą zostało wyłączone. W takim przypadku wybierz wejście wideo ręcznie z **Wyśw. > Wejście sygnału**.
 - Jeśli używasz KVM i MST w tym samym czasie, jak opisano w [Scenariusz C: Równoczesna praca z KVM i MST na stronie 39](#), upewnij się, że źródła wideo do pierwszego monitora to USB-C™ i DP. Jeśli przewody są prawidłowo podłączone, przejdź do opcji **Przełącznik KVM > USB** i upewnij się, że jest ustawiona na **DisplayPort**.

Połączenie USB-C™ (modele z portami USB-C™)

-  Laptop z połączeniem USB-C™ nie przesyła sygnału wideo ani audio.
-  Sprawdź połączenia przewodów oraz ustawienia menu w następującej kolejności.
 - Sprawdź, czy przewód USB-C™ został prawidłowo podłączony do monitora i laptopa. Zapoznaj się z [Podłączanie przewodu obrazu komputera PC. na stronie 22](#), aby uzyskać więcej informacji.
 - Sprawdź, czy źródło wejścia zostało ustawione w pozycji **USB-C wł. Wyśw.** > **Wejście sygnału.**

Potrzebujesz więcej pomocy?

Jeśli problemy nie zostaną rozwiązane po wypróbowaniu metod zawartych w tym podręczniku, skontaktuj się ze sprzedawcą lub odwiedź lokalną stronę w witrynie [Support.BenQ.com](https://support.benq.com), aby uzyskać więcej wsparcie lub kontakt z lokalnym działem obsługi klienta.