

A	1						2											
B	<p>技术要求：</p> <ol style="list-style-type: none"> 1. 该手册印刷颜色均为黑色 :PANTONE BLACK 2. 纸张规格为A5 3. 如果供应商的排版需要加空白页，请加在最后 																	
C																		
D							英文用户手册- DW-14F5EE(S,W)- PL(WQP12-T7609T IEC)			671								
	<table border="1"> <tr> <td>标记</td> <td>处数</td> <td>分区</td> <td>更改文件号</td> <td>签名</td> <td>日期</td> </tr> </table>						标记	处数	分区	更改文件号	签名	日期	阶段标记			比例		
	标记	处数	分区	更改文件号	签名	日期												
	编制			校对			REV. 00			1:1								
	审核			性能			数量			重量								
	审定			排版			1			佛山市顺德区美的								
批准			日期			共 1 张			第 1 张									
									洗涤电器制造有限公司									
1						2												

TOSHIBA



ZMYWARKA DO NACZYŃ INSTRUKCJA OBSŁUGI

Model:

DW-14F5EE(W)-PL

DW-14F5EE(S)-PL



Przed użyciem ZMYWARKI należy uważnie przeczytać niniejszą instrukcję i zachować ją do późniejszego użytku.

Polski







INSTRUKCJE DOTYCZĄCE BEZPIECZEŃSTWA

Należy uważnie przeczytać i przestrzegać wszystkich poniższych instrukcji.



- Niniejsze instrukcje zawierają środki ostrożności pozwalające zapobiec poważnym urazom lub śmierci użytkownika oraz utracie mienia.











OZNAKOWANIA	
 OSTRZEŻENIE	OSTRZEŻENIE wskazuje na wysokie prawdopodobieństwo poważnych urazów (*1) lub śmierci użytkownika.
 UWAGA	UWAGA wskazuje na wysokie prawdopodobieństwo poważnych urazów (*2) lub utracie mienia (*3).









- (*1) Poważny uraz – uraz wymagający hospitalizacji, długotrwałego leczenia z powodu utraci wzroku, oparzenia lub odmrożenia skóry, porażenia prądem, złamania kości lub zatrucia.
(*2) Urazy – skaleczenia, oparzenia skóry lub porażenie prądem niewymagające hospitalizacji ani długotrwałego leczenia.
(*3) Utrata mienia - długotrwała utrata domu, mebli, zwierząt hodowlanych lub domowych.

SYMBOLE	
 ZABRONIONE!	 ZABRONIONE! Wskazuje czynności zabronione. Szczegółowe instrukcje wskazane są za pomocą cyfr lub pisemnie wewnątrz lub wokół symbolu okręgu.
 WAŻNE	 WAŻNE! Wskazuje czynności obowiązkowe. Szczegółowe instrukcje wskazane są za pomocą cyfr lub pisemnie wewnątrz lub wokół symbolu okręgu.
 UWAGA	 UWAGA! Zalecenia środków ostrożności. Szczegółowe instrukcje podane są za pomocą cyfr lub pisemnie wewnątrz lub wokół symbolu trójkąta.











Ostrzeżenie











 Przechowywać w miejscu niedostępnym dla dzieci	<ul style="list-style-type: none">● Nie dopuszczać poniższych osób do obsługi zmywarki Zmywarka nie może być używana przez osoby o ograniczonych zdolnościach fizycznych, sensorycznych oraz umysłowych (włącznie z dziećmi), lub bez odpowiedniego doświadczenia lub wiedzy, jeśli nie są pod nadzorem lub nie są instruowane przez osoby odpowiedzialne za ich bezpieczeństwo.● Zadbaj o dzieci i upewnij się, że nie mogą bawić się zmywarką.● Opakowanie może stanowić zagrożenie dla dzieci.
 Nie modyfikować	<ul style="list-style-type: none">● Nie rozbieraj ani nie modyfikuj zmywarki. Może to skutkować pożarem, porażeniem prądem lub usterką i innymi urazami. W razie konieczności naprawy zmywarki prosimy o kontakt ze sprzedawcą.
 Ryzyko porażenia prądem	<ul style="list-style-type: none">● Użyj odpowiedniego źródła zasilania zgodnie z mocą wskazaną na tabliczce znamionowej zmywarki. Ryzyko pożaru lub porażenia prądem. Użycie niewłaściwego źródła zasilania może spowodować przegrzanie gniazda i pożar.

 Odłącz wtyczkę zasilania	<ul style="list-style-type: none"> ● Przed czyszczeniem lub konserwacją zmywarki najpierw odłącz wtyczkę zasilania.
 Nie dotykać mokrą ręką	<ul style="list-style-type: none"> ● Nie podłączaj / odłączaj wtyczki zasilania mokrymi rękami. Może to spowodować porażenie prądem, usterkę lub uraz.
 Ryzyko porażenia prądem	<ul style="list-style-type: none"> ● Nie używaj uszkodzonych przewodów zasilania, wtyczki lub luźnego gniazdka. Może to spowodować porażenie prądem lub usterkę, uraz lub pożar.
 Nie rozbieraj i nie naprawiaj bez pozwolenia	<ul style="list-style-type: none"> ● Nie dopuszczaj do uszkodzenia przewodu zasilania. Nie dopuszczaj do uszkodzenia lub przecięcia przewodu zasilania, ani nie zginaj, nie skręcaj ani nie zawiązuj przewodu zasilania. Ponadto, nie szarp metalowej części przewodu zasilania, nie kładź na niej ciężkich przedmiotów ani nie zaciskaj. Przewód zasilania może ulec uszkodzeniu, skutkując pożarem lub porażeniem prądem. Jeśli przewód zasilania jest uszkodzony, dla zachowania bezpieczeństwa musi być wymieniony przez producenta lub autoryzowany serwis lub personel o podobnych kwalifikacjach.
 Nie spryskiwać wodą	<ul style="list-style-type: none"> ● Nie spryskuj części korpusu zmywarki bezpośrednio wodą. Może to spowodować porażenie prądem lub zwarcie.
 Trzymać z dala od materiałów łatwopalnych	<ul style="list-style-type: none"> ● Nie wkładaj do zmywarki materiałów łatwopalnych. Nie wkładaj do zmywarki łatwopalnych materiałów takich jak nafta, benzyna, oleje lotne, rozcieńczalniki, alkohol etylowy itp. oraz naczyń zawierających takie substancje. Może to spowodować wybuch lub pożar.
 Ścieraj kurz	<ul style="list-style-type: none"> ● Ścieraj kurz lub brud nagromadzony na wtyczce przewodu zasilania. Nagromadzony kurz lub brud może spowodować pożar.
 Zabronione	<ul style="list-style-type: none"> ● Nie dotykaj wnętrza komory, dysz parowych podczas pracy oraz 30 minut po jej zakończeniu. Istnieje ryzyko poparzenia.
 Instrukcja	<ul style="list-style-type: none"> ● Wyjmij naczynia, wyczyść filtry, wykonuj te czynności nie mniej niż 30 minut po zakończeniu pracy. Istnieje ryzyko poparzenia.
 Zabronione	<ul style="list-style-type: none"> ● Nie używaj przedłużaczy. Może to spowodować pożar z powodu przegrzania.
 Instrukcja	<ul style="list-style-type: none"> ● W przypadku nieprawidłowego działania, jak nieruchome ramię spryskujące, dym lub dziwny zapach, natychmiast odłącz wtyczkę zasilania i przerwij korzystanie ze zmywarki. Skontaktuj się ze sprzedawcą w sprawie kontroli/naprawy. Istnieje niebezpieczeństwo porażenia prądem lub pożaru w wyniku upływu prądu lub zwarcia.

 Włóż wtyczkę	<ul style="list-style-type: none"> Włóż wtyczkę zasilania do gniazda pozwól mu opaść. Jeśli przewód prowadzony jest do góry lub wtyczka jest nie do końca włożona, upływ prądu lub wydzielanie ciepła może spowodować pożar.
 Zabronione	<ul style="list-style-type: none"> Nie umieszczaj łatwopalnych przedmiotów, jak ręczniki czy ściereczki w komorze zmywarki. Istnieje ryzyko pożaru.
 Instrukcja	<ul style="list-style-type: none"> Umieść urządzenie przynajmniej 15 cm od źródła ciepła, np. kuchenki gazowej. Istnieje ryzyko pożaru i zniekształcenia.
 Zabronione	<ul style="list-style-type: none"> Nie kładź niczego na jednostce głównej. Nie umieszczaj na jednostce głównej ciężkich lub gorących przedmiotów, jak pojemniki z zimną lub gorącą wodą, urządzenia grzewcze, naczynia, urządzenia elektryczne, sztućce itp. Ich upadek podczas otwierania i zamykania drzwi może skutkować urazem. Ponadto rozlana woda może uszkodzić izolację powodując upływ prądu i pożar.
 Trzymać z dala od materiałów łatwopalnych	<ul style="list-style-type: none"> Nie ustawiaj zmywarki w pobliżu ognia. Nie wkładaj do zmywarki płonących świec ani papierosów. Może to spowodować pożar.
 Ostrożna instalacja	<ul style="list-style-type: none"> Upewnij się, że zmywarka ustawiona jest w miejscu z łatwym odpływem. Korzystanie ze zmywarki przy słabym odpływie wody może spowodować cofanie się wody do zmywarki i porażenie prądem lub pożar.
 Prawidłowe uziemienie	<ul style="list-style-type: none"> Zmywarka musi być uziemiona. Uziemienie obniża rezystancję prądu, co zmniejsza zagrożenie porażenia prądem w przypadku awarii zmywarki. Przewody elektryczne zmywarki mają przewód i wtyczkę uziemiającą. Błędne podłączenie przewodu uziemiającego skutkuje porażeniem prądem. W przypadku awarii E3, należy odłączyć wtyczkę z gniazdka i przekazać do naprawy zawodowemu elektrykowi lub serwisantowi.
 Nie rozbieraj i nie naprawiaj bez pozwolenia	<ul style="list-style-type: none"> Nie wymieniaj wtyczki bez pozwolenia. Jeśli wtyczka nie pasuje do gniazdka, odpowiednie gniazdko powinno zostać zamontowane przez zawodowego elektryka.

⚠ Uwaga

 Nie ciągnij przewodu	<ul style="list-style-type: none"> ● Przy odłączaniu wtyczki z gniazdka nie wolno ciągnąć przewodu zasilającego. Wyciągnij, chwytając za wtyczkę. W przeciwnym razie może dojść do porażenia prądem, usterki lub urazu.
 Nie używać	<ul style="list-style-type: none"> ● Nie używaj mydła, detergentu w proszku ani środków do dezynfekcji rąk. Używaj tylko proszku do mycia naczyń w zmywarkach automatycznych. Może to spowodować awarię urządzenia.
 Nie myć	<ul style="list-style-type: none"> ● Nie myj sztućców plastikowych. W zmywarce myte mogą być wyłącznie sztućce plastikowe oznaczone, jako przeznaczone do mycia w zmywarce. W przypadku sztućców z tworzywa sztucznego bez oznaczeń, sprawdź szczegóły u producenta.
 Środowisko użytkowania	<ul style="list-style-type: none"> ● Tylko do użytku wewnętrznego. Urządzenie gospodarstwa domowego przeznaczone jest do użytku domowego, np.: <ul style="list-style-type: none"> - Kuchnia pracownicza sklepu, biura i innych miejsc pracy; - Dom wiejski; - Do użytku klientów w hotelach, hotelach samochodowych i innych obszarach mieszkalnych; - Otoczeniejazdów
 Nie wspinąć się	<ul style="list-style-type: none"> ● Nie siadać ani stawać na półce na naczynia lub drzwiach zmywarki. Może to skutkować urazami w wyniku odkształcenia lub uszkodzenia.
 Wyciągnij wtyczkę zasilania	<ul style="list-style-type: none"> ● Jeśli zmywarka nie jest używana przez dłuższy czas, należy wyjąć wtyczkę z gniazdka sieciowego i zamknąć drzwi zmywarki. Uszkodzenie lub zużycie izolacji może skutkować porażeniem prądem lub zwarcieniem.
 Uwaga na drzwi	<ul style="list-style-type: none"> ● Aby uniknąć potknięcia, drzwi powinny być zamknięte. ● Otwieranie drzwi podczas mycia jest bardzo niebezpieczne - gorąca woda może spowodować oparzenia.
 Zadbaj o bezpieczeństwo	<ul style="list-style-type: none"> ● Podczas wkładania przedmiotów (naczynia, sztućce itp.) do zmywarki: <ol style="list-style-type: none"> 1. Przy wkładaniu ostrych przedmiotów uważaj, aby nie porysować listwy uszczelniającej drzwi. 2. Uwaga: noże i inne ostre sztućce należy wkładać do kosza, ostrym końcem skierowanym w dół lub poziomo.
 Zadbaj o czystość	<ul style="list-style-type: none"> ● Zwilż miękką szmatką łagodnym roztworem czyszczącym, a następnie wytrzyj urządzenie i osusz suchą szmatką.
 Uwaga	<ul style="list-style-type: none"> ● Po umyciu sprawdź, czy komora proszku do mycia naczyń jest pusta. ● Przed użyciem zmywarki upewnij się, że na panelu nie ma komunikatu o błędzie lub nieprawidłowościach. ● Do montażu zmywarki użyj nowego węża do wody. Nie używaj starego węża do wody. ● Maksymalne ciśnienie dopływowe wody wynosi 1 MPa. Minimalne ciśnienie dopływowe wody wynosi 0,04 MPa.

 Pojemność załadunkowa	<ul style="list-style-type: none"> Pojemność zmywarki (60436): 150 sztuk (Filiżanka x7 + Spodek x7 + Szklanka x14 + Talerz deserowy x7 + Talerz obiadowy x7 + Talerz do zupy x7 + Miska deserowa x7 + Kubek x7 + Talerz deserowy z melaminy x7 + Talerz owalny x1 + Garnek x1 + Garnek do piekarnika x1 + Miska szklana x1+ Miska z melaminy x2 + Łyżka do zupy x14 + Widelec x14 + Nóż x14 + Łyżeczka x14 + Łyżeczka deserowa x14 + Łyżka sałatkowa x 2 + Widelec sałatkowy x1 + Chochla do sosu x1)
 Zabronione	<ul style="list-style-type: none"> Nie naciskaj na otwarte drzwi i korpus główny i nie obciążaj drzwi. Upadek może spowodować urazy.
 Zagrożenie zakleszczenie palców	<ul style="list-style-type: none"> Uważaj, aby nie przytrzasnąć palców podczas otwierania i zamykania drzwi. Przytrzaśnięcie palców może skutkować urazem.
 Zabronione	<ul style="list-style-type: none"> Nie zbliżaj się do otworu wydechowego. Para lub gorące powietrze mogą powodować oparzenia.
 Zagrożenie poparzeniem	<ul style="list-style-type: none"> W trakcie lub po użyciu zmywarki należy uważać na odpływ gorącej wody. Wypływająca gorąca woda może powodować poparzenia.
 Zabronione	<ul style="list-style-type: none"> Zabrania się uderzania lub stukania w zmywarkę. Porażenie prądem, upływ elektryczny lub zwarcie mogą spowodować pożar.
 Instrukcja	<ul style="list-style-type: none"> Prawidłowo ustaw filtry. Osady blokują filtry powodując awarię.
 Zabronione	<ul style="list-style-type: none"> Nie umieszczaj w zmywarce lekkich i małych naczyń, jak pojemniki plastikowe. Jeśli zostaną one zrzucone przez ciśnienie wody ze spryskiwacza, może to skutkować awarią w wyniku zatkania zmywarki.
 Zabronione	<ul style="list-style-type: none"> Nie używać do celów innych niż zmywarko-suszarka do naczyń. Może to spowodować awarię.
 Instrukcja	<ul style="list-style-type: none"> Ustaw jednostkę główną na twardej i równej powierzchni. Normalna praca może być niemożliwa. Może dojść do wycieku wody.
 Instrukcja	<ul style="list-style-type: none"> Zamocuj złącze rury odpływowej. Może dojść do wycieku wody.

Utylizacja

- Z opakowaniem zmywarki należy obchodzić się bardzo ostrożnie.
- Wszystkie opakowania nadają się do recyklingu.
- Części plastikowe oznaczone są skrótem normy międzynarodowej;



PE	Polietylen, np. materiał opakowań kapsulek
PS	Polistyren, np. materiał opakowaniowy
POM	Polioksymetylen lub polioks, np. zacisk plastikowy
ABS	Terpolimer akrylonitrylo-butadieno-styrenowy, np. panel sterowania
PP	Polipropylen, np. ścianka wewnętrzna

Ostrzeżenie

- Opakowanie może stanowić zagrożenie dla dzieci!
- W celu utylizacji, opakowania i maszynę należy przekazać dopunktowi recyklingu.
- Gdy zmywarka nie jest używana, wyłącz zasilanie i zamknij jej drzwiczki.
- Opakowania kartonowe są wykonane z papieru makulaturowego i powinny być oddane do recyklingu.
- Jeżeli powstające śmieci nie mogą być odpowiednio zutylizowane, będą stanowić ryzyko dla środowiska i zdrowia ludzi, dlatego należy je odpowiednio unieszkodliwić, aby zapobiec potencjalnemu zagrożeniu.



⚠ Ostrzeżenie

- Aby uzyskać więcej informacji na temat recyklingu produktów, prosimy o kontakt z odpowiednimi wydziałami samorządu lokalnego lub centrum serwisowym ds. gospodarki odpadami komunalnymi.
- Utylizacja: Prosimy nie traktować produktu jako niesklasyfikowanych odpadów komunalnych. Poszczególne odpady muszą być utylizowane oddzielnie.

Ten znak ostrzegawczy ostrzega przed zagrożeniem dla Ciebie i innych. Prosimy ściśle go przestrzegać.

Po zapoznaniu się z treścią, należy go zachować dla późniejszego odniesienia.

Spis treści

Przed użyciem zmywarki należy uważnie przeczytać instrukcję obsługi zawierającą informacje o użytkowaniu i konserwacji produktu.

01 Identyfikacja zmywarki

Funkcje zmywarki	10
Panel sterowania	11

02 Ustawienia Programu

Program mycia	13
Oszczędzanie energii	14
Uruchomienie	14
Zmiana programu w trakcie cyklu	14
Wkładanie dodatkowych naczyń	15
Koniec programu mycia	15

03 Korzystanie ze zmywarki

Zmiękcacz wody	16
Dodawanie soli do zmiękczacza	17
Nabłyszczacz i detergent	18
Dodawanie płynu nabłyszczającego do dozownika	19
Dodawanie detergentu do dozownika	20
Montaż kosza do misek	21
Wskazówki dotyczące kosza	24

04 Czyszczenie i pielęgnacja

Czyszczenie filtra	26
Czyszczenie ramion spryskiwaczy	27
Obsługa i konserwacja	28

05	Instalacja	
	Wymiary produktu	29
	Złącze zasilania	30
	Przyłącze wody	30
	Podłączenie węży odpływowych	31
06	Rozwiązywanie problemów	
	Przed podłączeniem z centrum obsługi klienta	32
	Kod błędu	34
	Dostępność części zamiennych	34
	Specyfikacje	35

Identyfikacja zmywarki

Ważne:

Przed pierwszym użyciem zmywarki przeczytaj poniższe instrukcje, aby zapewnić najlepsze rezultaty.

Funkcje zmywarki

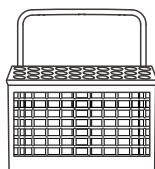
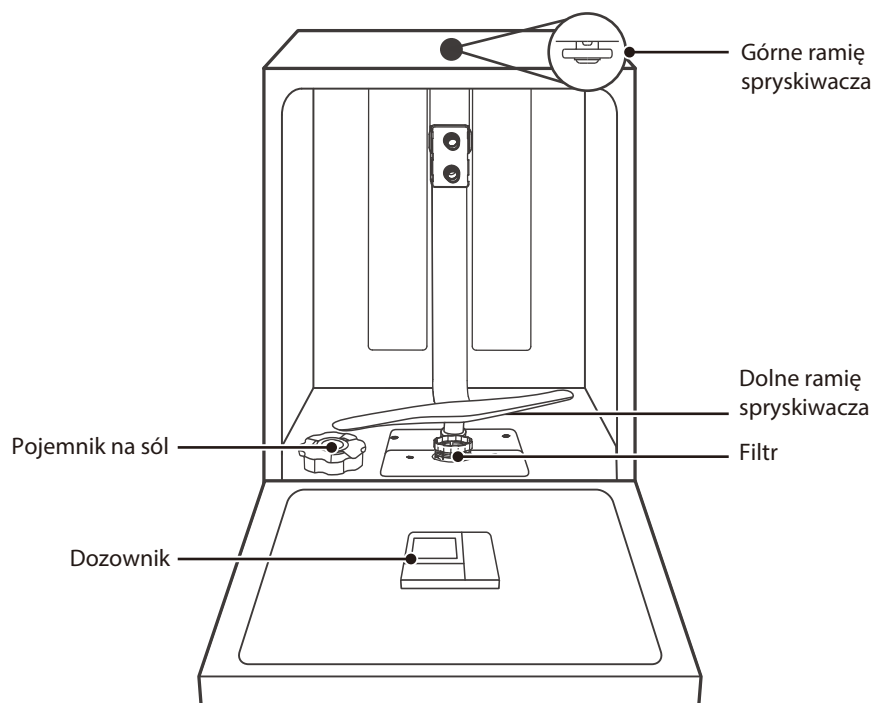

Koszyk na
sztuczce

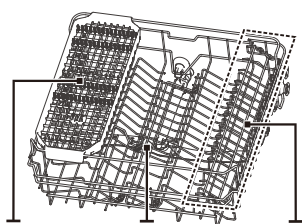

Stojak na sztuczce Górne ramię spryskiwacza Stojak na kubki

Górny kosz

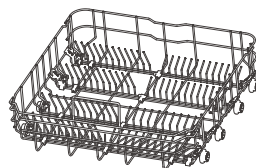



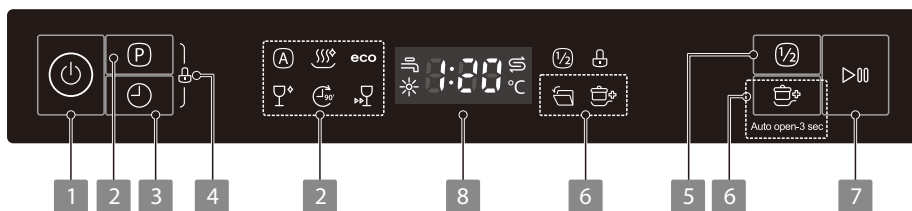

Dolny kosz

Panel sterowania







1 Moc	Włączanie/wyłączenie zasilania
2 Program	<p>Wybór odpowiedniego programu mycia spowoduje zapalenie odpowiedniej ikony.</p> <p>(A) AUTO Lekko lub mocno zabrudzone przedmioty codziennego użytku, automatyczne wykrywanie ilości zabrudzeń.</p> <p>HIGIENA Służy do usuwania bakterii z naczyń i szkła. Utrzymuje temperaturę wody na poziomie 70°C.</p> <p>eco ECO Jest to program standardowy. Do ogólnie zabrudzonych naczyń i przyborów kuchennych (takich jak garnki, talerze, szklanki, patelnie).</p> <p>SZKŁO Do lekko zabrudzonych naczyń i szklanek.</p> <p>90 MIN Do normalnie zabrudzonych ładunków wymagających szybkiego mycia.</p> <p>SZYBKI Do lekko zabrudzonych naczyń, czas czyszczenia jest stosunkowo krótki.</p>
3 Opóźnienie startu	Naciśnij ten przycisk, aby ustawić opóźnienie godziny mycia. Rozpoczęcie mycia można odłożyć do 24 godzin. Jedno naciśnięcie przycisku opóźnia rozpoczęcie mycia o godzinę. Po ustawieniu czasu opóźnienia dotknij przycisku Start/Pauza, aby rozpocząć.
4 Blokada dziecięca	Ta opcja blokuje przyciski panelu sterowania, aby dzieci nie mogły za ich pomocą przypadkowo uruchomić zmywarki. Tylko przycisk Zasilania pozostaje aktywny. Aby zablokować lub odblokować przyciski panelu sterowania, naciśnij i przytrzymaj przycisk Program + przycisk Opóźnionego startu przez 3 sekundy.
5 Pół załadunku	Jeśli do umycia jest mniej niż połowę pełnej komory zmywarki, możesz wybrać tę funkcję, aby oszczędzić energię i wodę. (Może być używany tylko z programem Intensywnym, ECO, Szkło i 90 min.)

<p>6 Power wash + Automatyczne otwieranie</p>	<p> Do mycia naczyń bardzo brudnych, trudnych do wyczyszczenia. Może być używany tylko z programami Higiena, ECO, Szkló, 90 min.</p> <p> Po umyciu drzwi otworzą się automatycznie, aby przyspieszyć suszenie. Automatycznie otwiera drzwi, gdy zmywarka jest włączona. Naciśnij przycisk Power wash przez 3 sekundy, aby anulować tę funkcję.</p>
<p>8 Start/Pause</p>	<p>Rozpoczęcie lub wstrzymanie procesu mycia.</p>
<p>9 Display</p>	<p>Po wybraniu programu, wyświetlacz pokazuje najwyższą temperaturę i czas trwania programu. Po uruchomieniu programu wyświetlana jest aktualna temperatura wody i pozostały czas programu.</p> <hr/> <p> Wskaźnik braku wody</p> <p> Jeśli wskaźnik „☀” świeci, oznacza to, że poziom płynu nabyliczającego jest zbyt niski i wymaga uzupełnienia.</p> <p> Jeśli wskaźnik „☹” świeci, oznacza to, że poziom soli do zmywarki jest zbyt niski i wymaga uzupełnienia.</p>

Ustawienia Programu

Program mycia (EN 60436)

Poniższa tabela pokazuje, które programy są najlepsze pod względem ilości resztek jedzenia i wymaganego proszku do mycia naczyń. Wskazuje również różne informacje o programach.

Program	Temperatura Wody	Proszek do mycia naczyń (g)	Czas (minuty)	Moc (kWh)	Woda (L)
 AUTO	55°C-65°C	4/18 1 lub 2 sztuki	85-150	0.834-1.351	12.1-18.5
 HIGIENA	70°C	4/18 1 lub 2 sztuki	200	1.688	19.2
eco (*EN60436)	50°C	4/22 1 lub 2 sztuki	198	0.849	11
 SZKŁO	50°C	4/18 1 lub 2 sztuki	120	0.902	15.2
 90MIN	55°C	22 1 lub 2 sztuki	90	0.839	11.5
 SZYBKI	40°C	12 1 sztuka	30	0.652	11

Uwaga

Powyższe dane programu służą wyłącznie jako odniesienie. Warunki testowe są następujące:

- Pojemność zmywarki: 150 sztuk (Filiżanka x7 + Spodek x7 + Szklanka x14 + Talerz deserowy x7 + Talerz obiadowy x7 + Talerz do zupy x7 + Miska deserowa x7 + Kubek x7 + Talerz deserowy z melaminy x7 + Talerz owalny x1 + Garnek x1 + Garnek do piekarnika x1 + Miska szklana x1 + Miska z melaminy x2 + Łyżka do zupy x14 + Widelec x14 + Nóż x14 + Łyżeczka x14 + Łyżeczka deserowa x14 + Łyżka sałatkowa x 2 + Widelec sałatkowy x1 + Chochla do sosu x1)
- Pobór mocy w stanie wyłączenia i czuwania wynosi 0,49 W.

UWAGA:

EN 60436: Ten program to cykl testowy. Informacje dotyczące testu porównawczego wg normy EN 60436.

Uruchomienie

1. Najpierw podłącz wtyczkę do gniazdka. Wymagane parametry zasilania to 220-240V AC 50Hz, dla gniazdka 10A 220-240V AC.
2. Upewnij się, że zawór dopływu wody jest w pełni otwarty.
3. Zamknij drzwi, naciśnij przycisk „ON/OFF”, aby włączyć zmywarkę.
4. Naciśnij przycisk żądanego programu, zaświeci się odpowiedni wskaźnik.
5. Następnie naciśnij przycisk „Start/Pauza”, aby rozpocząć.



Zmiana programu w trakcie cyklu

Cykl zmywania można zmienić tylko krótko po jego rozpoczęciu, w przeciwnym razie detergent może zostać uwolniony, a zmywarka spuści wodę do zmywania. W takim przypadku zmywarkę należy zresetować i uzupełnić dozownik detergentu. Aby zresetować zmywarkę, wykonaj poniższą procedurę:

1. Naciśnij przycisk Start/Pauza, aby wstrzymać mycie.
2. Przytrzymaj przycisk Program przez ponad 3 sekundy, zmywarka przejdzie w tryb czuwania.
3. Naciśnij przycisk Program, aby wybrać żądany program.



Oszczędzanie energii

1. Wstępne płukanie naczyń zwiększa zużycie wody i energii i nie jest zalecane.
2. Mycie naczyń w zmywarce do naczyń zwykle zużywa mniej energii i wody w fazie użytkowania niż ręczne mycie naczyń, jeśli zmywarka jest używana zgodnie z instrukcją.

Wkładanie dodatkowych naczyń

Dodatkowe naczynia można włożyć w dowolnym momencie przed uruchomieniem programu zmywarki. Jeśli chcesz ponownie załadować naczynia w trakcie mycia, wykonaj poniższą procedurę:

1. Naciśnij przycisk „Start/Pauza”, aby wstrzymać program mycia;
2. Odczekaj 5 sekund, aby otworzyć drzwi;
3. Włóż dodatkowe naczynia;
4. Zamknij drzwi;
5. Naciśnij przycisk „Start/Pauza”, po 10 sekundach zmywarka uruchomi się ponownie.

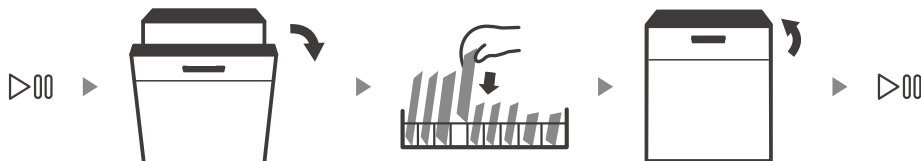

Koniec programu mycia

Po zakończeniu programu urządzenie wyświetli komunikat „End” (Koniec) po sygnale dźwiękowym przez 8 sekund.

- Wyłączanie urządzenia

Naciśnij przycisk ON/OFF, aby wyłączyć zmywarkę.

- Ostrożnie otwórz drzwiczki zmywarki

Gorące naczynia są bardziej podatne na uszkodzenia. Naczynia należy schłodzić przez około 15 minut, a następnie wyjąć ze zmywarki.

- Czyszczenie zmywarki

Wilgoć wewnątrz zmywarki po cyklu mycia jest normalna.

⚠ Ostrzeżenie

Otwieranie drzwi podczas mycia jest niezwykle niebezpieczne, ponieważ może to spowodować poważne oparzenia gorącą wodą.

Korzystanie ze zmywarki

Zmiękcacz wody

Zmiękcacz wody należy ustawić ręcznie za pomocą pokrętki twardości wody. Układ zmiękczenia wody usuwa z wody związki soli i minerałów chroniąc tym samym zmywarkę przed osadzaniem się kamienia, który jest dla niej szkodliwy i może doprowadzić do awarii.

Im większa zawartość minerałów, tym twardsza jest woda.

Układ zmiękczenia wody należy ustawić do wartości odpowiedniej dla twardości wody w Twoim obszarze. Informacje o twardości lokalnej wody można uzyskać od miejscowego przedsiębiorstwa wodociągowego.

Regulacja zużycia soli

Zmywarka została zaprojektowana tak, aby umożliwić regulację ilości zużywanej soli odpowiednio do twardości wody. Ma to na celu optymalizację i dostosowanie poziomu zużycia soli.

Postępuj zgodnie z poniższą procedurą, aby ustawić zużycie soli.

1. Zamknij drzwi i włącz zmywarkę.
2. Przytrzymaj przycisk Program przez ponad 5 sekund, migający wskaźnik soli oznacza przejście do ustawień zmiękczenia wody.
Ustaw tryb w ciągu 60 sekund od włączenia urządzenia.
3. Naciśnij przycisk Program, aby wybrać odpowiednie ustawienie zgodnie z warunkami lokalnymi, ustawienia będą się zmieniać w następującej kolejności:
H3->H4->H5->H6-> H1->H2 .
4. W przypadku braku działania w ciągu pięciu sekund urządzenie wyjdzie z trybu ustawień i przejdzie w stan czuwania.

TWARDOŚĆ WODY				Poziom środek do zmiękczenia wody	Regeneracja następuje co X sekwencji programu	Zużycie soli (gram/cykl)
Niemcy °dH	Francja °fH	Wielka Brytania °Clarke	Mmol/l			
0 - 5	0 - 9	0 - 6	0 - 0.94	H1	Brak uzupełnienia	0
6 - 11	10 - 20	7 - 14	1.0 - 2.0	H2	10	9
12 - 17	21 - 30	15 - 21	2.1 - 3.0	H3	5	12
18 - 22	31 - 40	22 - 28	3.1 - 4.0	H4	3	20
23 - 34	41 - 60	29 - 42	4.1 - 6.0	H5	2	30
35 - 55	61 - 98	43 - 69	6.1 - 9.8	H6	1	60

1 °dH=1.25 °Clarke=1.78 °fH=0.178mmol/l

Ustawienie fabryczne: H3

Każdy cykl z operacją regeneracji zużywa dodatkowo 2,0 litry wody, zużycie energii wzrasta o 0,02kWh, a program wydłuża się o 4 minuty

Dodawanie soli do zmiękczacza

⚠ Ostrzeżenie

● **Używaj wyłącznie soli przeznaczonej do zmywarek!**

Każdy inny rodzaj soli nieprzeznaczony do użytku w zmywarce, zwłaszcza sól kuchenna, spowoduje uszkodzenie systemu zmiękczenia wody. W przypadku uszkodzenia spowodowanego użyciem nieodpowiedniej soli, producent nie udziela gwarancji i nie odpowiada za powstałe szkody.

● **Uzupełniaj sól tylko przed uruchomieniem cyklu.**

Pełny cykl mycia dokładnie wymyje sól i słoną wodę pozostałą na dnie zmywarki. Stojąca słona woda i kryształki soli mogą spowodować korozję elementów urządzenia.

Aby uzupełnić sól w zmywarce, wykonaj poniższe czynności:

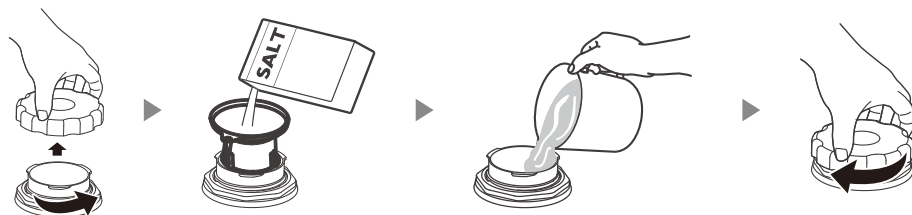

1. Wyjmij dolny kosz i odkręć korek zbiornika.
2. Końcówkę lejka (dołączonego) włóż do otworu i wsyp około 1,5kg soli do zmywarek.
3. Napełnij pojemnik na sól wodą do maksymalnego poziomu. Wyciekanie niewielkiej ilości wody z pojemnika na sól jest normalnym zjawiskiem.
4. Po napełnieniu pojemnika mocno zakręć korek.
5. Po uzupełnieniu zbiornika sól lampka ostrzegawcza przestanie świecić.
6. Natychmiast po wsypaniu soli do zbiornika należy uruchomić program mycia (proponujemy użycie programu skróconego). W przeciwnym razie system filtrujący, pompa lub inne istotne części urządzenia mogą zostać uszkodzone przez słoną wodę. Uszkodzenia takie nie są objęte gwarancją.

⚠ Uwaga

- Sól należy dodawać do pojemnika tylko, gdy włączy się lampka ostrzegająca o niskim poziomie (⊖). W zależności od tego, jak dobrze sól się rozpuszcza, lampka ostrzegawcza poziomu soli może nadal świecić, nawet jeśli pojemnik z solą jest napełniony. Jeśli na panelu sterowania nie ma lampki ostrzegawczej soli (dot. niektórych modeli), można oszacować, kiedy napełnić sól w systemie zmiękczenia na podstawie cykli wykonanych przez zmywarkę.
- Jeśli sól się wylała, uruchom program do namaczania lub szybki, aby ją usunąć.

Nabłyszczacz i detergent

Środek nabłyszczający uwalniany z dozownika podczas ostatniego płukania ułatwia spływanie kropli wody z naczyń, chroniąc je przed zaciekami. Dzięki środkowi nabłyszczającemu woda łatwiej spływa z naczyń, co ułatwia ich suszenie. Zmywarka jest zaprojektowana do stosowania płynnych środków nabłyszczających.

Ostrzeżenie

Używaj wyłącznie markowych środków nabłyszczających przeznaczonych do zmywarek. Do dozownika środka nabłyszczającego nie wolno wlewać innych płynów (np. środków do mycia zmywarki ani detergentów w płynie). Grozi to uszkodzeniem urządzenia.

Kiedy uzupełniać środek nabłyszczający

Częstotliwość napełniania dozownika zależy od częstotliwości mycia naczyń i zastosowanego ustawienia nabłyszczacza.

- Wskaźnik niskiego poziomu nabłyszczacza (☀️) pojawi się na wyświetlaczu, gdy potrzebna będzie większa ilość środka nabłyszczającego.
- Nie należy przepelniać dozownika nabłyszczacza.

Funkcja detergentu

Środki chemiczne, z których składa się detergent są niezbędne do usunięcia, rozbicia i odprowadzenia wszystkich zanieczyszczeń ze zmywarki. Zmywarka może pracować z większością dostępnych na rynku środków myjących dla tych urządzeń.

Ostrzeżenie

- Właściwe stosowanie detergentu

Używaj wyłącznie detergentów przeznaczonych do zmywarek. Przechowuj detergenty w suchym i dobrze wentylowanym miejscu.

Nie wkładaj sproszkowanego detergentu do dozownika wcześniej niż bezpośrednio przed myciem.

-  Detergenty do zmywarek są żrące!
Detergent do zmywarek należy przechowywać z dala od dzieci.

Dodawanie płynu nablyszczającego do dozownika

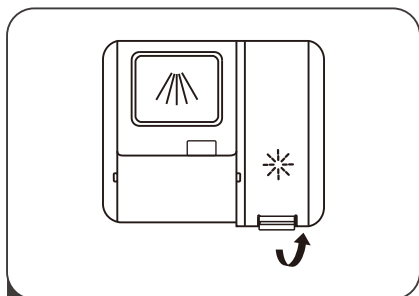

- 1 Zdejmij korek zbiornika płuczącego, podnosząc za uchwyt.

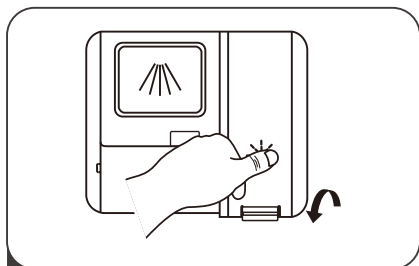

- 3 Zamknij korek.

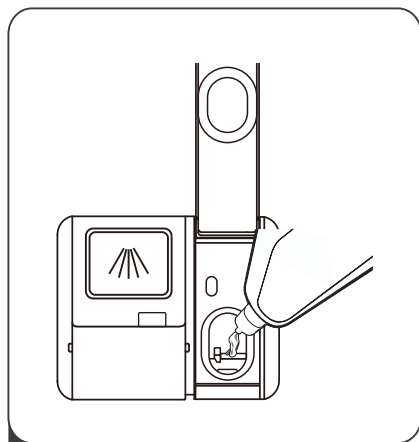

- 2 Wlej nablyszczacz do dozownika, uważając, aby go nie przepelić.

Regulacja zbiornika nablyszczacza

Aby osiągnąć lepszą wydajność suszenia przy małej ilości nablyszczacza, zmywarka została zaprojektowana z funkcją regulacji zużycia przez użytkownika. Wykonaj poniższe czynności.

1. Zamknij drzwi i włącz zmywarkę.
2. W ciągu 60 sekund po kroku 1 przytrzymaj przycisk Program przez ponad 5 sekund, a następnie naciśnij przycisk Opóźnienie, aby wejść do trybu ustawień, wskaźnik nablyszczania miga z częstotliwością 1 Hz.
3. Naciśnij przycisk Program, aby wybrać odpowiednie ustawienie; ustawienia występują w następującej kolejności: d3->d4->d5->d1->d2->d3.
Im wyższa liczba, tym więcej nablyszczacza zmywarka zużywa.
4. Nie wykonuj żadnego działania przez 5 sekund lub naciśnij przycisk zasilania, aby wyjść z trybu ustawień; ustawienia zostaną zapisane.

Dodawanie detergentu do dozownika

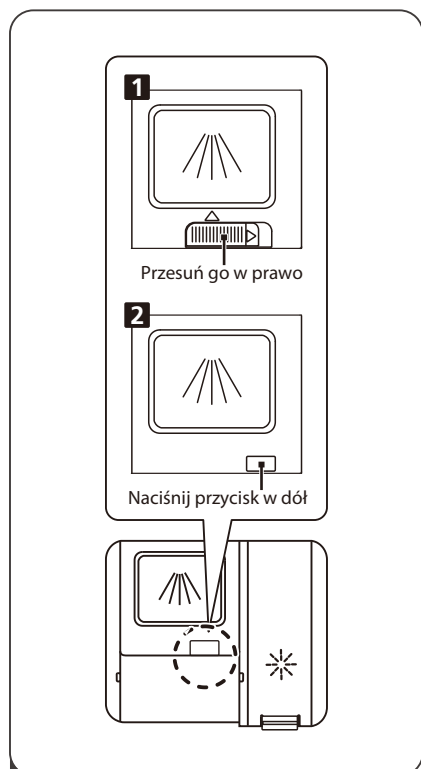

1 Zależnie od bieżącej sytuacji prosimy wybrać metodę otwarcia.

1. Otwórz pokrywkę przesuwając zaczep zwalniający.
2. Otwórz pokrywkę, naciskając zaczep zwalniający.

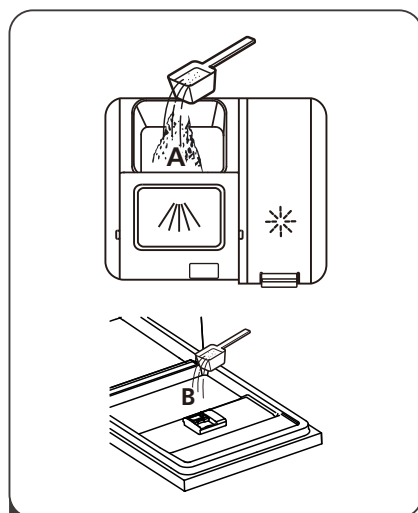

2 Dodaj detergent do większej komory (A) dla głównego cyklu mycia. Dla lepszych wyników mycia, zwłaszcza w przypadku bardzo brudnych naczyń, wlej niewielką ilość detergentu do zbiornika w drzwiach. Dodatkowy detergent zostanie aktywowany podczas fazy mycia wstępnego.

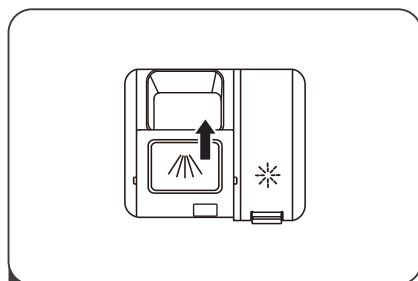

3 Zamknij klapkę przesuwając ją do przodu, a następnie dociskając.

Montaż kosza do misek

Zalecenie

- Zakup naczyń przystosowane do zmywarki.
- Używaj odpowiednio łagodnego proszku do mycia naczyń. Dla uzyskania dalszych informacji skontaktuj się z producentem.
- W przypadku urządzeń specjalnych spróbuj wybrać program mycia o niższej temperaturze.
- Nie wyjmuj szklanych naczyń natychmiast po zakończeniu mycia, aby zapobiec ich uszkodzeniu.

Korzystaj ze zmywarki rozważnie

Nie nadaje się do:

- Przedmiotów z drewna, kości słoniowej, porcelany lub perły
- Naczyń plastikowych nieodporne na ciepło
- Przeszarżanych, nieodpornych na wysoką temperaturę noży z klejoną rękojeścią
- Jednolitych noży lub naczyń
- Naczyń cynowych lub miedzianych
- Szkła kryształowego
- Zardzewiałych wyrobów stalowych
- Przyborów drewnianych
- Produktów z włókien syntetycznych

Ograniczone zastosowanie:

- Po kilkukrotnym czyszczeniu niektóre wyroby szklane matowieją
- Produkty ze srebra lub aluminium mają tendencję do zmiany koloru podczas czyszczenia
- Kolor gładkich naczyń może wyblaknąć przy częstym myciu

Środki ostrożności przed i po montażu kosza na miskę

(Dla optymalnego korzystania ze zmywarki, postępuj zgodnie z poniższymi instrukcjami. Charakterystyka i wygląd kosza będą inne dla różnych modeli) Usuń większe resztki jedzenia. Zmiękcź resztki przypalonego jedzenia pozostawionego na patelni. Nie jest konieczne wcześniejsze splukiwanie naczyń wodą. Umieść naczynia w zmywarce w następujący sposób:

- Kubki, szklanki, garnki i inne układaj dnem do góry.
- W przypadku zakrzywionych, wklęsłych i wypukłych naczyń, należy je ustawić pod kątem, aby woda wypływała.
- Wszystkie naczynia powinny być bezpiecznie ułożone i nie mogą być wywrócone.
- Wszystkie naczynia należy ułożyć tak, aby ramiona spryskiwaczy mogły się swobodnie obracać podczas mycia.

Uwaga

Małe przedmioty, które łatwo wypadają z kosza nie powinny być umieszczane w zmywarce.

- Otwory pustych naczyń (kubków, szklanek, garnków, itp.) powinny być skierowane w dół, aby woda nie pozostawała w naczyniach lub rowkach.
- Naczyń i noży nie należy umieszczać w innych naczyniach i nie mogą się na siebie nakładać.
- Nie umieszczaj naczyń szklanych blisko siebie, aby uniknąć uszkodzenia.
- W przypadku długich noży ustawienie w pozycji pionowej jest bardzo niebezpieczne.
- Długie lub ostre noże (np. tasaki do mięsa) należy umieszczać w koszu poziomo.
- Dla lepszej wydajności mycia nie przeladowuj zmywarki.

Ładowanie koszy zgodnie z EN60436:

Ładowanie zmywarki do pełnej pojemności sprzyja oszczędności energii i wody.

Ładowanie górnego kosza

Używaj górnego kosza do małych lub delikatnych przedmiotów, jak małe talerze, filiżanki, spodki, szklanki i plastikowe naczynia do mycia w zmywarce.

- Ułóż przedmioty tak, aby otwarty były skierowane dnem do góry dla ułatwienia mycia i suszenia.
- Nie układaj przedmiotów jeden na drugim.

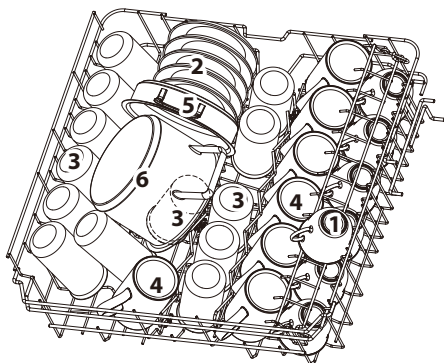

Numer	Pozycja
1	Filiżanki
2	Spodki
3	Szklanki
4	Kubki
5	Garnek do piekarnika
6	Garnek mały

Ładunek dolnego kosza

Dolny kosz jest zalecany do talerzy obiadowych, misek do zupy, naczyń, garnków, patelni, pokrywek i tac do grillowania. Talerze powinny być ustawione pionowo i skierowane do środka kosza.

Upewnij się, że duże naczynia nie przeszkadzają w obracaniu się ramion spryskiwacza i nie blokują otwierania dozownika detergentu.

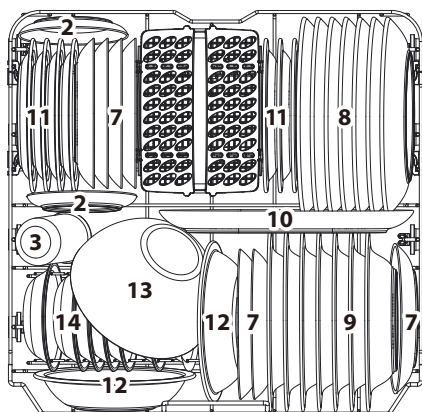

Numer	Pozycja
7	Talerze deserowe
8	Talerze obiadowe
9	Talerze do zupy
10	Półmiski owalne
11	Talerze deserowe z melaminą
12	Miski z melaminą
13	Miski szklane
14	Misekki deserowe
15	Koszyk na sztućce

Załadunek kosza na sztućce

Kosz na sztućce przeznaczony jest do mycia sztućców i większości przyborów kuchennych. Separatory na półkach na sztućce pomagają rozdzielić sztućce, aby uniknąć uszkodzeń i usprawnić czyszczenie.

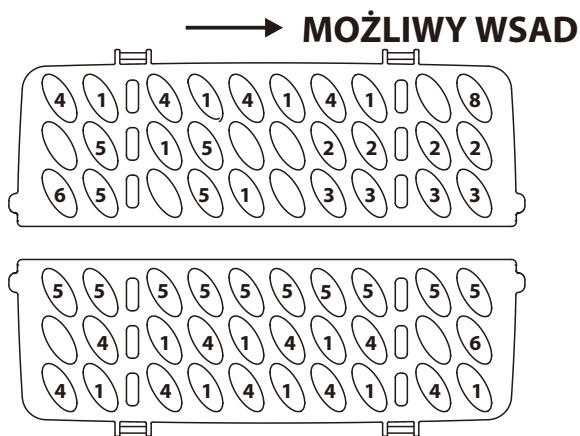
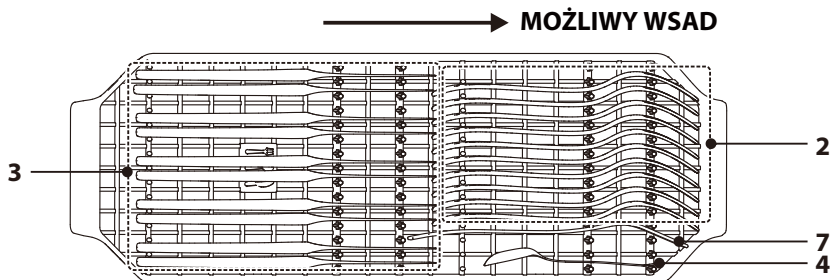

Numer	Pozycja	Numer	Pozycja
1	Łyżki stołowe	5	Łyżeczki deserowe
2	Widelce	6	Łyżki do nakładania
3	Noże	7	Widelce do serwowania
4	Łyżeczki	8	Chochle do sosu

Wskazówki dotyczące kosza

Regulacja wysokości górnego kosza

Wysokość górnego kosza można łatwo regulować, aby zmieścić wyższe naczynia w górnym lub dolnym koszu. Zalecamy wyregulować wysokość górnego kosza przed załadowaniem naczyń.

Aby ustawić wysokość górnego kosza, wykonaj następujące czynności:

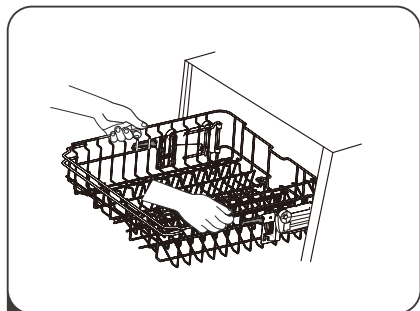

- 1 Aby podnieść górny kosz, unieś każdą stronę kosza za część środkową, aż zablokuje się na swoim miejscu w górnej pozycji. Nie ma potrzeby unoszenia uchwyty regulatora.

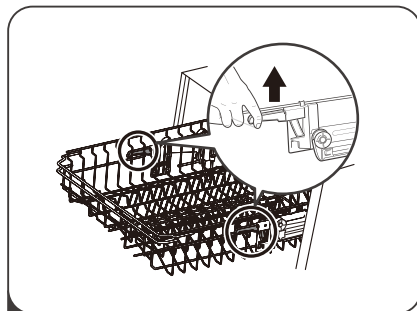

- 2 Aby obniżyć kosz, podnieś uchwyty regulacyjne po obu stronach, aby zwolnić kosz i opuść go do pozycji dolnej.

Przesuwany kosz na sztućce

Kosz na sztućce można dowolnie przesunąć w prawo lub w lewo.

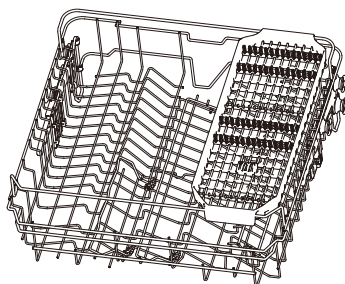

Odchylenie półek na filiżanki

Aby zrobić miejsce na wyższe naczynia w górnym koszu, unieś półkę na filiżanki. Następnie możesz oprzeć o nią wysokie naczynia. Możesz ją również wyjąć, gdy nie jest potrzebna.



Odchylenie stelaża półek

Bolce dolnego kosza służą do przytrzymywania talerzy i półmisek. Można je obniżyć, zwiększyć miejsce na duże naczynia.

unieś je do góry

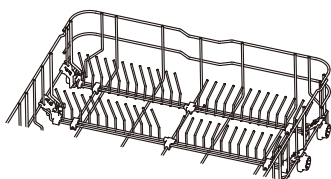

odchyl do tyłu

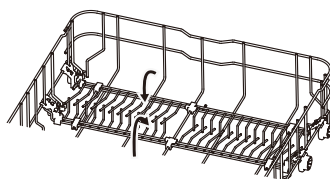

Czyszczenie i pielęgnacja

Czyszczenie filtra

System filtrujący w podstawie komory mycia zatrzymuje grube zanieczyszczenia z cyklu mycia, w tym ciała obce, takie jak wykałaczki lub odłamki. Nagromadzone grube zanieczyszczenia mogą spowodować zablokowanie filtrów. Regularnie sprawdzaj stan filtrów, ostrożnie usuwaj ciała obce i w razie potrzeby czyść części systemu filtrującego pod bieżącą wodą. Aby wyyczyścić filtry w komorze mycia wykonaj poniższe czynności:

⚠ Ostrzeżenie

- Nie dokręcaj filtrów zbyt mocno. Załóż filtry z powrotem w odpowiedniej kolejności, w przeciwnym razie do systemu mogą dostać się duże zanieczyszczenia powodujące niedrożność.
- Nie wolno uruchamiać zmywarki bez filtrów. Nieprawidłowy montaż filtrów w zmywarce grozi obniżeniem jej sprawności, a nawet uszkodzeniem mytych w niej naczyń i sztućców.

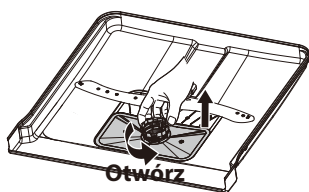

- 1 Przytrzymaj filtr zgrubny i obróć go w lewo, aby odblokować. Unieś filtr i wyjmij ze zmywarki.

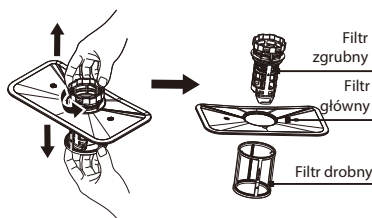

- 2 Filtr drobny można zdjąć z dolnej części zespołu filtrów. Filtr zgrubny można odłączyć od filtra głównego, delikatnie ściskając wypustki u góry i wyciągając go.

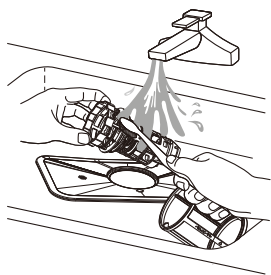

- 3 Większe resztki jedzenia można usunąć, przepłukując filtr pod bieżącą wodą. W celu dokładniejszego wyczyszczenia, użyj miękkiej szczoteczki.

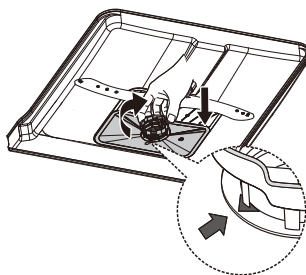

- 4 Zmontuj filtry w kolejności odwrotnej do demontaż, wymień wkład filtra i obróć w prawo zgodnie ze strzałką zamknięcia.

Czyszczenie ramion spryskiwaczy

Regularnie czyść ramiona spryskiwaczy. Minerale występujące w twardej wodzie mogą blokować kamieniem dysze oraz łożyska ramion.

Aby wyczyścić ramiona spryskiwaczy, postępuj zgodnie z poniższymi instrukcjami:

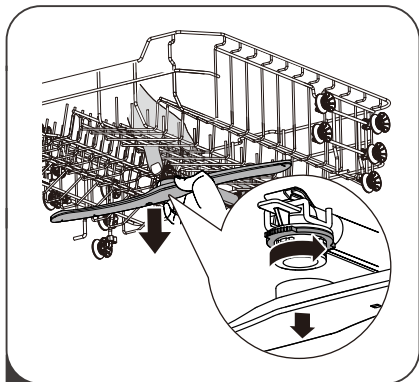

- 1** Aby wyjąć górne ramię spryskiwacza, przytrzymaj nakrętkę pośrodku i obróć ramię spryskujące w lewo, aby je zdemontować.

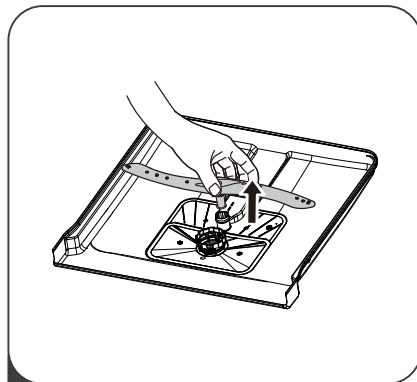

- 2** Aby zdjąć dolne ramię spryskiwacza, pociągnij ramię do góry.

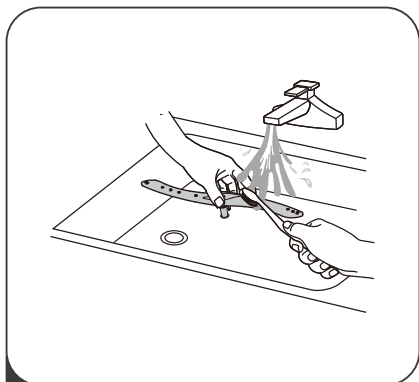

- 3** Umyj ramiona w ciepłej wodzie z mydłem. Oczyść dysze z kamienia za pomocą szczotki. Wypłucz ramiona dokładnie i zamontuj je w zmywarce.

Obsługa i konserwacja

Drzwi i uszczelka drzwi

Regularnie czyść uszczelki drzwi miękką wilgotną szmatką, aby usunąć resztki żywności. Podczas ładowania zmywarki resztki żywności i napojów mogą kapać na boki boki drzwi zmywarki. Powierzchnie te znajdują się poza komorą mycia i nie dociera do nich woda z ramion spryskiwaczy. Wszelkie osady należy zetrzeć przed zamknięciem drzwi.

Panel sterowania

Panel sterowania można przetrzeć lekko wilgotną ściereczką. Po wyczyszczeniu upewnij się, że jest całkowicie suchy.

Nie używaj ostrych narzędzi, gąbki "drapaków" ani szorstkiego detergentu na jakichkolwiek elementach urządzenia.

Ostrzeżenie

- Nie używaj detergentu w sprayu do czyszczenia drzwi, ponieważ może to uszkodzić zamek drzwi i inne elementy elektryczne.
- Nie używaj materiałów ściernych ani szorstkich ręczników papierowych, ponieważ mogą one pozostawić rysy lub plamy na powierzchni ze stali nierdzewnej.

Instalacja

Wymiary produktu

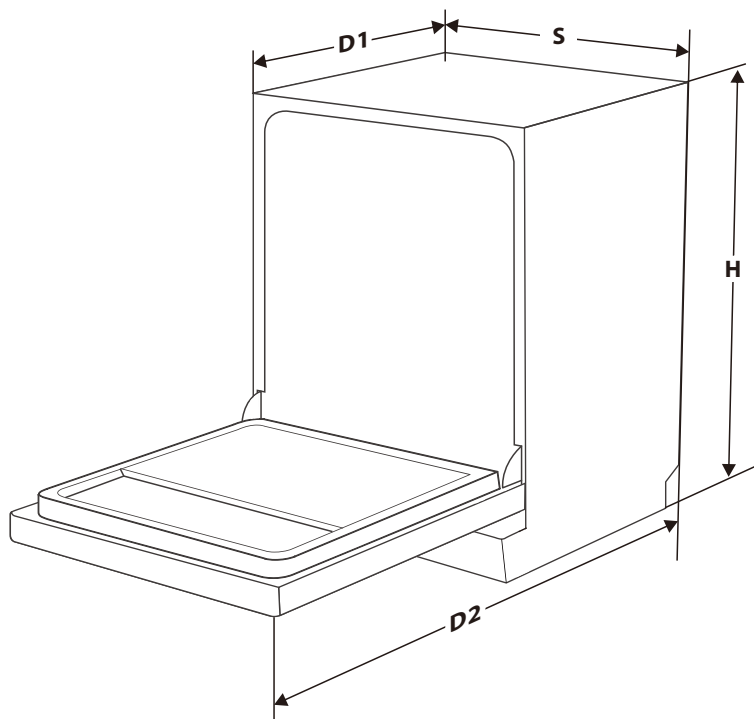

Wysokość (H)	845mm
Szerokość (S)	598mm
Głębokość (D1)	600mm (przy zamkniętych drzwiach)
Głębokość (D2)	1175mm (przy drzwiach otwartych 90°)

Ostrzeżenie



Porażenia Prądem
Urządzenie należy zainstalować przy wyłączonym zasilaniu.
W przeciwnym razie istnieje ryzyko porażenia prądem lub śmierci.
Przed użyciem upewnij się, że urządzenie jest odpowiednio uziemione.

Złącze zasilania

Ostrzeżenie

- Porażenia Prądem
- Do zasilania urządzenia nie używaj przedłużacza ani adaptera.
- Nie usuwaj złącza uziemienia przewodu zasilającego.

Wymagania dot. zasilania

Sprawdź tabliczkę znamionową układu zasilania, aby określić napięcie znamionowe i podłączyć urządzenie do odpowiedniego źródła zasilania. Wymagany jest bezpiecznik 10A i zalecany jest bezpiecznik zwłoczny lub wyłącznik automatyczny. Urządzenie wymaga oddzielnego obwodu.

Podłączenie maszyny

Upewnij się, że napięcie i częstotliwość zasilania odpowiadają wartościom na tabliczce znamionowej. Wtyczkę można podłączyć tylko do prawidłowo uziemionego gniazdka. Jeśli gniazdo, do którego należy podłączyć urządzenie, nie pasuje do wtyczki, wymień gniazdo i nie używaj adaptera, który może spowodować przegrzanie i pożar.

Przyłącze wody

Podłącz wąż dopływu wody zimnej do złączki gwintowanej 3/4 cala i dokręć szczelnie. Jeżeli przewody w instalacji wodnej zasilającej urządzenie są nowe lub nie używano ich przez dłuższy czas, należy przed podłączeniem urządzenia spuścić z nich wodę, aby upewnić się, że jest czysta. Ten środek ostrożności jest potrzebny, aby uniknąć ryzyka.

Instrukcje dot. uziemienia

Urządzenie musi być uziemione. W przypadku awarii uziemienie zmniejszy ryzyko porażenia prądem, zapewniając ścieżkę o najniższej rezystancji dla prądu elektrycznego. Urządzenie jest wyposażone w kabel z przewodem uziemiającym i wtyczką uziemiającą. Wtyczkę należy podłączyć do odpowiedniego gniazdka zainstalowanego i uziemionego zgodnie ze wszystkimi lokalnymi normami i wymaganiami.

Podłączenie węży odpływowych

Umieść wąż odpływowy w rurze odpływowej o minimalnej średnicy 4 cm lub zapewnij odpływ do zlewu, uważając, aby nie zginać ani nie zaciskać węża. Wysokość rury odpływowej musi być mniejsza niż 1000 mm. Wolny koniec węża nie może być zanurzony w wodzie, aby uniknąć przepływu wstecznego.

▲ Bezpiecznie zamocuj wąż spustowy w pozycji A lub B.

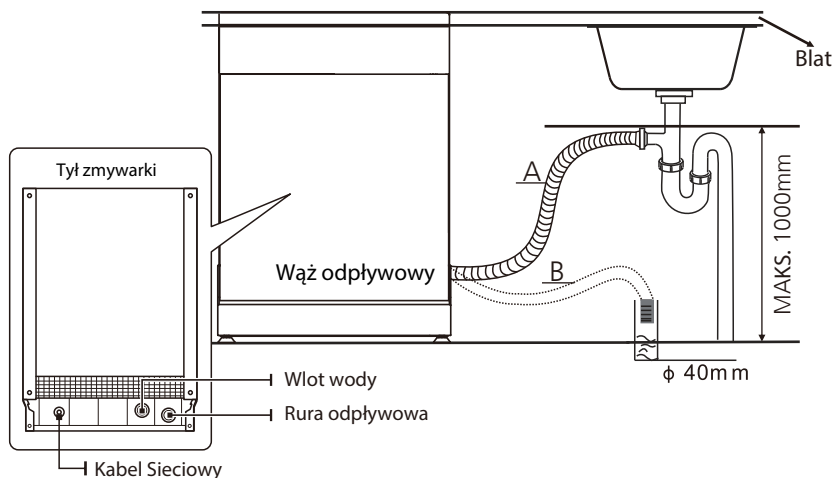

Odprowadzanie nadmiaru wody z węży

Jeżeli zlew znajduje się ponad 1000 mm nad podłogą, nie da się zlać wody z węży do jego odpływu. Konieczne będzie spuszczenie nadmiaru wody z węży do miski.

Odpływ wody

Podłącz wąż odpływowy. Należy go podłączyć starannie i szczelnie, aby nie przeciekał. Wąż dopływu nie może być załamany ani ściśnięty.

Przedłużka węża

Jeżeli konieczne jest przedłużenie węża odpływowego, użyj w tym celu podobnego węża. Całkowita długość węża odpływowego (z przedłużką) nie może przekraczać 4 metrów. W przeciwnym razie zmywarka może nie domywać naczyń.

Podłączanie do syfonu

Przyłącze odpływowe musi znajdować się na wysokości do 100 cm (maksymalnie) od dna naczynia. Wąż spustowy wody powinien być przymocowany.

Rozwiązywanie problemów

Przed podłączeniem z centrum obsługi klienta

Proszę sprawdzić poniższą tabelę przed połączeniem z centrum obsługi klienta

Problem	Możliwa przyczyna	Rozwiązania
Urządzenie nie działa	Przepalenie bezpiecznika lub załączenie obwodu.	Wymień bezpiecznik lub zresetuj wyłącznik automatyczny. Odłącz wszystkie inne urządzenia dzielące obwód ze zmywarką.
	Zasilanie nie jest podłączone.	Upewnij się, że zmywarka jest włączona, a drzwi szczelnie zamknięte. Upewnij się, że jest prawidłowo podłączona do gniazdka.
	Drzwi są otwarte.	Zamknij drzwi.
Niewystarczający drenaż wody	Rura odpływowa jest niedrożna lub zablokowana.	Sprawdź rurę odpływową.
	Filtr jest zablokowany.	Sprawdź filtr zgrubny.
	Odpływ zlewu jest niedrożny.	Sprawdź drożność odpływu zlewu. Jeśli odpływ zlewu kuchennego jest niedrożny, należy poprosić o pomoc hydraulika, a nie serwisanta zmywarki.
Pozostałości piany	Użyto niewłaściwego proszku do mycia naczyń.	Aby uniknąć pienienia, używaj wyłącznie proszku do mycia naczyń przeznaczonego do zmywarki. W razie wystąpienia pienienia, otwórz drzwi i pozwól, aby piana wyparowała. W przypadku nadmiaru piany uruchomić dowolny program mycia w celu oczyszczenia.
	Przepełnienie detergentu.	Natychmiast zetrzyj rozlany środek czyszczący.
Odbarwienie wyściółki	Użyj proszku do mycia naczyń z barwnikiem.	Upewnij się, że używany proszek do mycia nie zawiera barwnika.
Biała błona na wyściółce	Twarda woda.	Do czyszczenia wnętrza użyj mokrej gąbki z proszkiem do mycia naczyń i załóż gumowe rękawiczki. Nie używaj detergentów innych niż proszek do mycia naczyń, ponieważ mogą one wytwarzać pianę lub pęcherzyki.
Rdza na naczyniach	Naczynia z rdzą łatwo ulegają korozji.	Unikaj mycia naczyń, które łatwo ulegają korozji w zmywarce.
Odlamki w zmywarce	Naczynia w koszu uniemożliwiają obracanie się ramienia spryskiwacza.	Wstrzymaj program i przestaw naczynia uniemożliwiające obracanie się ramienia spryskiwającego.

Problem	Możliwa przyczyna	Rozwiązania
Hałas ze zmywarki	Naczynia są luźne.	Wstrzymaj program i przestaw naczynia.
Bicie w rurze wody	Może to być spowodowane instalacją miejscową lub przekrojem.	Nie ma to wpływu na pracę zmywarki. W przypadku jakichkolwiek wątpliwości prosimy o kontakt z wykwalifikowanym hydraulikiem.
Naczynia pozostają brudne po cyklu mycia	Naczynia nie są prawidłowo ułożone.	Szczegółowe informacje znajdują się w sekcji „Montaż kosza na miski w zmywarce” (Strona 22).
	Program nie jest wystarczająco wydajny.	Wybierz wydajniejszy program.
	Zbyt mała ilość proszku do mycia naczyń.	Użyj więcej proszku do mycia naczyń lub wymień detergent.
	Ułożenie naczyń wpływa na rotację ramienia spryskiwacza.	Zmień ułożenie naczyń tak, aby ramię spryskiwacza mogło się swobodnie obracać.
	Zespół filtra jest brudny lub niewłaściwie zamontowany na podstawie, co może utrudniać obrót ramienia spryskiwacza.	Wyczyść lub prawidłowo zamontuj filtr i wyczyść ramię spryskiwacza.
Szkló nie jest błyszczące	Dodano zbyt dużo proszku do naczyń w miękkiej wodzie.	Jeśli używana jest miękka woda, użyj mniej proszku i wybierz krótszy program zmywania, aby wyczyścić naczynia szklane.
Białe zacieki na naczyniach lub szkle	Twarda woda wytwarza więcej kamienia.	Dodaj proszek do mycia naczyń.
Czarne lub szare zacieki na naczyniach	Tarcie pomiędzy aluminiowym sztućcem a naczyniami.	Użyj łagodnego detergentu, aby usunąć te zacieki.
Proszek do mycia naczyń pozostaje w pozycji uzupełniania	Ułożenie naczyń utrudnia dodawanie proszku do mycia.	Prawidłowo ułóż naczynia.
Naczynia nie są wysuszone	Ułożenie jest niewłaściwe.	Szczegółowe informacje znajdują się w sekcji „Montaż kosza na miski w zmywarce” (Strona 22).
	Naczynia są wyjmowane zbyt wcześnie.	Nie wyjmuj naczyń bezpośrednio po zakończeniu programu. Lekko otwórz drzwi, wypuść parę i poczekaj, aż naczynia ostygną.
	Źle dobrany program.	W przypadku stosowania krótszych cykli mycia temperatura jest niższa i należy wybrać odpowiedni program.
	Naczynia słabo odprowadzają wodę.	Naczynia te słabo ociekają, przez co nie nadają się do mycia w zmywarce.

Kod błędu

W razie awarii, pojawi się kod błędu, przypominający:

Kod błędu	Opis kodu	Możliwa przyczyna
E1	Długi czas poboru wody	Awarie przepływomierzy, zaworów spustowych lub pomp powinny być naprawiane przez wykwalifikowanego serwisanta.
E3	Nieprawidłowe grzanie	Rura grzewcza lub termistor nie działają prawidłowo; awaria wymaga odłączenia urządzenia od zasilania i naprawy przez wykwalifikowanego serwisanta.
E4	Przepełnienie lub problem ze zbiornikiem wody	Woda przelewa się z urządzenia lub pływak w zbiorniku wody działa nieprawidłowo; wymaga naprawy przez wykwalifikowanego serwisanta.
Ed	Nieprawidłowa komunikacja	Wymaga naprawy przez wykwalifikowanego serwisanta.

Ostrzeżenie

Samodzielna lub nieprofesjonalna naprawa może spowodować poważne zagrożenie dla użytkownika urządzenia i unieważnia gwarancję.

Dostępność części zamiennych

- **Siedem lat po wprowadzeniu na rynek ostatniego egzemplarza modelu:**
Silnik, pompa obiegowa i odpływowa, grzałki i elementy grzejne, w tym pompy ciepła (oddzielnie lub zespolone), rurociągi i powiązany sprzęt, w tym wszystkie węże, zawory, filtry i ograniczniki aqua, części konstrukcyjne i wewnętrzne związane z zespołami drzwi (oddzielnie lub zespolone), płytki obwodów drukowanych, wyświetlacze elektroniczne, przełączniki ciśnienia, termostaty i czujniki, oprogramowanie i oprogramowanie sprzętowe, w tym oprogramowanie do resetowania.
- **Dziesięć lat po wprowadzeniu na rynek ostatniego egzemplarza modelu:**
Zawiasy i uszczelki drzwi, inne uszczelki, ramiona spryskiwacza, filtry odpływowe, regały wewnętrzne i plastikowe elementy peryferyjne, takie jak kosze i pokrywki.

Specyfikacje (EN60436)

Nazwa producenta lub znak towarowy: TOSHIBA

Adres dostawcy (b): No.20, Gangqian Rd., Beijiao, Shunde, Foshan, GD P.R.C

Identyfikator modelu: DW-14F5EE(W)-PL,DW-14F5EE(S)-PL

Ogólne parametry produktu:

Parametr	Wartość	Parametr	Wartość	
Pojemność znamionowa (a) (ps)	14	Wymiary w cm	Wysokość	82
			Szerokość	60
			Głębokość	55
EEl (a)	49,9	Klasa energooszczędności (a)	D (c)	
Wskaźnik skuteczności czyszczenia (a)	1,125	Wskaźnik skuteczności suszenia (a)	1,065	
Zużycie energii w kWh [na cykl], na podstawie programu eco z użyciem zimnej wody. Rzeczywiste zużycie energii będzie zależec od sposobu użytkowania urządzenia.	0,849	Zużycie wody w litrach [na cykl] na podstawie programu eco. Rzeczywiste zużycie wody będzie zależec od sposobu użytkowania urządzenia oraz twardości wody	11,0	
Czas trwania programu (a) (h:min)	3:18	Typ	Urządzenie wolnostojące	
Poziom emitowanego hałasu (a) (dB(A) re 1 pW)	47	Klasa emisji hałasu w powietrzu (a)	C (c)	
Tryb wyłączenia (W)	0,49	Tryb czuwania (W)	Nie dotyczy	
Opóźnienie startu (W) (jeśli dotyczy)	1,00	Tryb czuwania przy podłączeniu do sieci (W) (jeśli dotyczy)	Nie dotyczy	

Minimalny czas trwania gwarancji oferowanej przez dostawcę (b): 1 rok

Informacje dodatkowe:

Link do strony internetowej dostawcy, na której znajdują się informacje z pkt 6 załącznika II do Rozporządzenia Komisji (UE) 2019/2022 (1) (b): www.toshiba-lifestyle.com/pl

(a) dla programu eco.

(b) zmiany w tych pozycjach nie uznaje się za istotne do celów art. 4 ust. 4 rozporządzenia (UE) 2017/1369.

(c) jeżeli baza danych produktów automatycznie generuje ostateczną zawartość tej komórki, dostawca nie wprowadza tych danych

(1) Rozporządzenie Komisji (UE) 2019/2022 z dnia 1 października 2019 r. ustanawiające wymogi dotyczące ekoprojektów zmywarek do naczyń dla gospodarstw domowych zgodnie z dyrektywą Parlamentu Europejskiego i Rady 2009/125/WE zmieniającą rozporządzenie Komisji (WE) nr 1275/2008 i uchylającą rozporządzenie Komisji (UE) nr 1016/2010 (zob. s. 267 Dziennika Urzędowego).